

RUPES®

Via Marconi, 3/A - Loc. Vermezzo
20071 Vermezzo con Zelo (MI) - ITALY
Tel +39 02 946941 - Fax +39 02 94941040
info_rupes@rupes.it - www.rupes.com











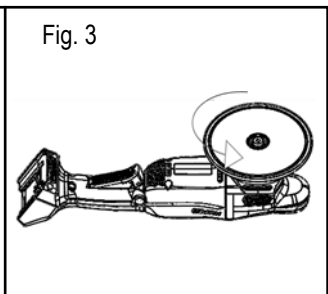
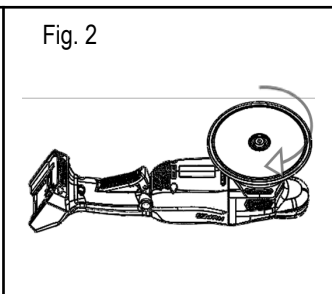
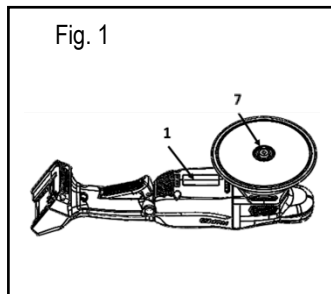
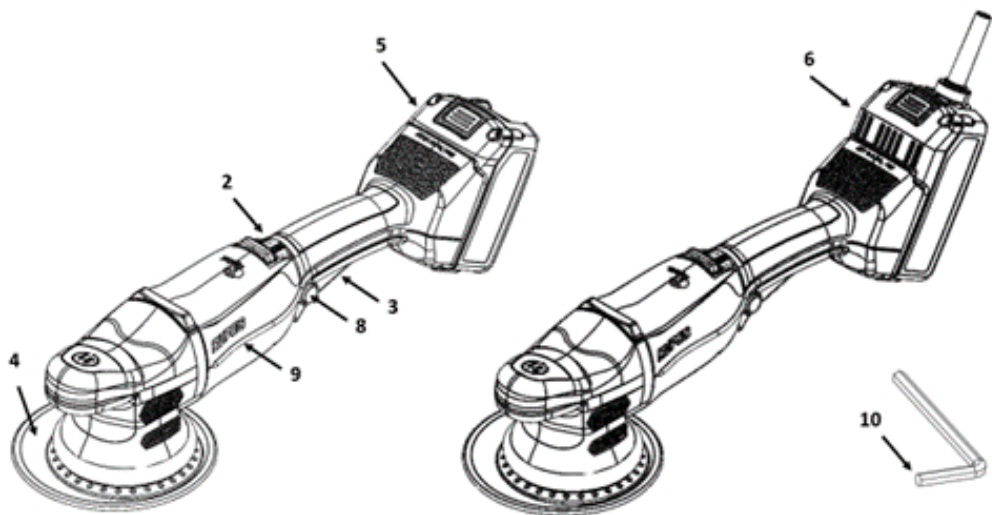



HLR21 - HLR15

3 IT	Lucidatrice	ISTRUZIONI ORIGINALI PER L'USO
7 EN	Polisher	ORIGINAL OPERATING INSTRUCTIONS
11 FR	Polisseuse	TRADUCTION DES INSTRUCTIONS DE FONCTIONNEMENT ORIGINALES
15 DE	Polierer	ÜBERSETZUNG DES ORIGINALBETRIEBSANLEITUNG
19 ES	Pulidora	TRADUCCIÓN DEL MANUAL DE INSTRUCCIONES ORIGINAL
23 PT	Polidora	TRADUÇÃO DAS INSTRUÇÕES DE OPERAÇÃO ORIGINAIS
27 NL	Polijsmachine	VERTALING VAN ORIGINELE GEBRUIKSAANWIJZING
31 FI	Kiillotuskone	ALKUPERÄISTEN KÄYTTÖOHJEIDEN KÄÄNNÖS
35 DA	Polermaskine	OVERSETTELSE AF ORIGINALE BETJENINGSINSTRUKTIONER
39 NO	Polermaskin	OVERSETTELSE AV ORIGINAL DRIFTSINSTRUKS
43 SV	Polermaskin	ÖVERSÄTTNING AV ORIGINAL DRIFTSINSTRUKTIONER
47 RU	Полировальная машина	ПЕРЕВОД ОРИГИНАЛЬНОЙ ИНСТРУКЦИИ ПО ЭКСПЛУАТАЦИИ
51 PL	Polerka	TŁUMACZENIE ORYGINALNYCH INSTRUKCJI OBSŁUGI
55 EL	Στιλβωτής	ΜΕΤΑΦΡΑΣΗ ΠΡΩΤΟΤΥΠΩΝ ΟΔΗΓΙΩΝ ΛΕΙΤΟΥΡΓΙΑΣ
59 BG	Полираща машина	ПРЕВОД НА ОРИГИНАЛНИ ИНСТРУКЦИИ ЗА ЕКСПЛОАТАЦИЯ
63 CS	Leštička	PŘEKLAD ORIGINÁLNÍHO NÁVODU K OBSLUZE
67 ET	Poleerija	ORIGINAALKASUTUSJUHENDI TÕLGE
71 HI	पोलिशर	इस्तेमाल के लिए मूल निर्देशों का अनुवाद
75 HU	Polírozó	AZ EREDETI HASZNÁLATI UTASÍTÁS FORDÍTÁSA
79 LV	Pulētājs	ORIGINĀLĀS LIETOŠANAS INSTRUKCIJAS TULKOJUMS
83 LT	Poliravimo mašina	ORIGINALŲ NAUDOJIMO INSTRUKCIJŲ VERTIMAS
87 RO	Mașină de șlefuit	TRADUCEREA INSTRUCȚIUNILOR ORIGINALE DE OPERARE
91 SL	Polirnik	PREVOD IZVIRNIH NAVODIL ZA DELOVANJE
95 SK	Leštička	PREKLAD ORIGINÁLNEHO NÁVODU NA OBSLUHU
99 TR	Polisaj makinesi	ORJİNAL KULLANIM TALİMATLARININ TERCÜMESİ
103 AR	عدة التلميع	تعليمات التشغيل الأصلية
107 ZH	抛光机	操作说明书原件翻译
111 JA	ポリリッシャー	元の操作手順の翻訳



CONSERVARE QUESTE ISTRUZIONI • SAVE THESE INSTRUCTIONS • CONSERVER CES INSTRUCTIONS • DIESE ANWEISUNGEN AUFBEWAHREN • CONSERVE ESTAS INSTRUCCIONES • GUARDAR ESSAS INSTRUÇÕES • BEWAAR DEZE INSTRUCTIES • SĀILYTĀ NĀMĀ OHJEET • GEM DISSE INSTRUKTIONER • SPARA DESSA INSTRUKTIONER • РЕКОМЕНДУЕТСЯ ХРАНИТЬ ЭТО РУКОВОДСТВО С ИНСТРУКЦИЯМИ • ZACHOWAJ TE INSTRUKCJE • ΟΙ ΟΔΗΓΙΕΣ ΧΡΗΣΗΣ ΘΑ ΠΡΕΠΕΙ ΝΑ ΦΥΛΑΣΣΟΝΤΑΙ • СЪХРАНЕТЕ ТЕЗИ ИНСТРУКЦИИ • USCHOVEJTE TYTO POKYNY • HOJDKE JUHEND ALLES • इन नदश को सुरत रख • ÖRIZZE MEG AZ ÚTMUTATÓT • GLĀB JIET ŠO INSTRUKCIJU • SAUGOKITE ŠIAS INSTRUKCIJAS • SALVAŲI ACESTE INSTRUCȚIUNI • SHRANITE TA NAVODILA • USCHOVAJTE TIETO POKYNY • BU TALİMATLAR KİTAPÇIĞINI MUHAFAZA EDİNİZ • احفظ هذه التعليمات • 保存该使用说明书 • 説明書は保存しておいてください



Etichette del dispositivo contenenti informazioni sulla sicurezza			
	ATTENZIONE: E' importante che l'utente legga il manuale di istruzioni per ridurre il rischio di lesioni		
	Marchio CE per il mercato UE		Marchatura di conformità Euroasiatica
	Indossare una protezione acustica		Indossare guanti protettivi
	Indossare occhiali protettivi		Indossare una maschera protettiva
	Smaltimento dell'unità dismessa (DIRETTIVA RAEE)		Il prodotto contiene ioni di litio Non smaltire questo prodotto con i rifiuti domestici
	Corrente continua	n0	Velocità a vuoto Watt per ora
V	Volt	/min	Per minuto
Wh	Watt per ora	Ah	Ampere per ora
	Freccia - operare nella direzione indicata dalla freccia		

SPECIFICHE TECNICHE

MODELLO	HLR21	HLR15
Tensione D.C. [V]	18	18
Giri/min.	3000 ÷ 4200	3000 ÷ 5000
Controllo elettronico della velocità	•	•
Durata della batteria [min]	~45*	~45*
Ø Orbita [mm]	21	15
Ø Platorello [mm]	150	125
Ø Tampone [mm]	180	150
Filettatura platorello	M8	M8
Peso [kg]	2.0**	2.0**

* Il valore si riferisce ad un uso del pacco batteria 9HB185LT, caricato completamente con un caricatore 9HC185LT.

** Misurato con tutti gli accessori necessari per l'uso normale, ma senza unità di alimentazione: pacco batteria o alimentatore.

 **ATTENZIONE!** Leggere tutte le avvertenze di sicurezza, le istruzioni, le illustrazioni e le specifiche fornite con questo utensile. In caso di mancato rispetto di tutte le avvertenze elencate di seguito si potrà creare il pericolo di scosse elettriche, incendi e/o incidenti gravi. **Conservare tutte le avvertenze di pericolo e le istruzioni operative per ogni esigenza futura.** Le istruzioni di sicurezza e prevenzione degli infortuni sono riportate nel libretto "ISTRUZIONI DI SICUREZZA", che è parte integrante del presente documento. Questo **manuale d'uso** riporta le informazioni aggiuntive richieste per l'uso specifico dello strumento.

USO CORRETTO

- Questo strumento è progettato per essere utilizzato come lucidatrice.
- Questo strumento non è destinato ad essere utilizzato per la levigatura, la spazzolatura metallica e le operazioni di taglio. L'uso di questo strumento per applicazioni improprie può causare pericoli e lesioni alle persone.
- Lo strumento deve essere utilizzato con gli accessori specificamente progettati o consigliati dal produttore. Il semplice fissaggio degli accessori allo strumento non garantisce un funzionamento sicuro.
- La velocità nominale degli accessori deve essere almeno pari alla velocità massima specificata sullo strumento. L'uso degli accessori a velocità superiore a quella nominale può causarne la rottura o far sì che essi vengano scagliati in aria.
- Il diametro esterno e lo spessore degli accessori devono corrispondere alle caratteristiche dello strumento. Accessori con dimensioni errate possono non essere protetti o controllati adeguatamente.
- La configurazione degli accessori deve combaciare con lo strumento. L'uso di accessori che non possono essere perfettamente installati sull'utensile può causare squilibri, vibrazioni eccessive e l'impossibilità di controllare lo strumento.
- Non utilizzare accessori danneggiati. Prima dell'uso, ispezionare tutti gli accessori. Controllare i platorelli e verificare che non vi siano rotture, strappi o usura eccessiva. Se lo strumento o l'accessorio è caduto, verificare che non sia danneggiato o installare un nuovo accessorio. Dopo l'ispezione o l'installazione di un accessorio, verificare il funzionamento dell'utensile alla massima velocità e senza carico per un minuto, mantenendo una distanza di sicurezza. Nel caso in cui gli accessori siano danneggiati, si romperanno durante questa prova.

- **Non utilizzare accessori danneggiati. Prima dell'uso, ispezionare tutti gli accessori. Controllare i platorelli e verificare che non vi siano rotture, strappi o usura eccessiva. Se lo strumento o l'accessorio è caduto, verificare che non sia danneggiato o installare un nuovo accessorio. Dopo l'ispezione o l'installazione di un accessorio, verificare il funzionamento dell'utensile alla massima velocità e senza carico per un minuto, mantenendo una distanza di sicurezza.** Nel caso in cui gli accessori siano danneggiati, si romperanno durante questa prova.

PARTI DELLO STRUMENTO



- | | |
|---|---------------------------|
| 1 - Targhetta di identificazione | 6 - Alimentatore 9HP185LT |
| 2 - Rotella di regolazione della velocità | 7 - Vite del platorello |
| 3 - Leva di azionamento | 8 - Tasto di blocco |
| 4 - Platorello | 9 - Luci |
| 5 - Pacco batteria 9HB185LT | 10 - Chiave esagonale |

AVVIO

-  **ATTENZIONE:** per ridurre il rischio di lesioni, utilizzare unicamente il pacco batteria agli ioni di litio 9HB185LT (5) o l'alimentatore 9HP185LT (6) per alimentare questo prodotto.

Dal momento che le batterie diverse da quelle offerte da Rupes non sono state testate con questo prodotto, l'uso di tali batterie con questo strumento potrebbe causare lesioni e danni materiali.

PACCO BATTERIA (IN DOTAZIONE OD OPZIONALE)

-   **ATTENZIONE:** per la vostra sicurezza personale, LEGGERE e COMPRENDERE il manuale di istruzioni del pacco batteria 9HB185LT prima dell'uso.

-  **ATTENZIONE:** evitare il corto circuito dei contatti. Evitare danni meccanici del pacco batteria. Non aprire o smontare. Seguire le indicazioni sulla protezione contro incendi ed esplosioni. Tenere lontano da fiamme libere, superfici calde e sorgenti di ignizione.

Una temperatura superiore a 45°C riduce le prestazioni della batteria. Evitare l'esposizione prolungata a fonti di calore o alla luce solare diretta. Conservare a temperatura ambiente (circa 20°C) e al 20-60% circa della capacità nominale. Ogni sei mesi di immagazzinamento, caricare il pacco batteria come di consueto.

Uso previsto

Il pacco batteria 9HB185LT (5) viene utilizzato come fonte di alimentazione per gli utensili RUPES HLR21-HLR15.

Specifiche del pacco batteria:

Modello	Composizione chimica	Tensione	Capacità	Energia	Peso
9HB185LT	Ioni di litio	18 V	5,0 Ah	90 Wh	0.655 ± 0.005 kg

-  **ATTENZIONE:** per i dati tecnici consultare l'etichetta del pacco batteria 9HB185LT.



-  **ATTENZIONE:** per ridurre il rischio di lesioni o di esplosione, non bruciare né incenerire mai il pacco batteria di uno strumento, anche nel caso in cui sia danneggiato, inattivo o completamente scarico. La sua combustione crea fumi e materiali tossici.

COLLEGARE E SCOLLEGARE IL PACCO BATTERIA

-  **ATTENZIONE:** prima di collegare (o scollegare) il pacco batteria all'utensile assicurarsi che la leva di azionamento (3) sia rilasciata e bloccata (utensile spento).

Per collegare il pacco batteria, premere il pulsante e inserire il pacco batteria nell'utensile finché non è bloccato; la luce si accende per circa 3 secondi e poi si spegne in dissolvenza ad indicare che l'utensile è correttamente alimentato. Per scollegare, spingere la clip ed estrarre il pacco batteria dall'utensile.



CARICARE IL PACCO BATTERIA

-   **ATTENZIONE:** per la vostra sicurezza personale, LEGGERE e COMPRENDERE il manuale di istruzioni del caricabatterie 9HC185LT prima dell'uso.

-  **ATTENZIONE:** caricare il pacco batteria agli ioni di litio 18V Rupes 9HB185LT unicamente nel caricabatterie per batterie al litio 18V Rupes 9HC185LT. Altri tipi di batterie potrebbero causare lesioni personali e danni materiali. Il pacco batteria di questo strumento e il relativo caricabatterie non sono compatibili con i sistemi NiCd o NiMH.

I pacchi batteria contenuti nei kit devono essere caricati prima dell'uso. I pacchi batteria in dotazione hanno una carica <30%. Per la carica, collegare il pacco batteria ad un caricabatterie 9HC185LT fino a quando la carica è completa. Caricate il pacco batteria del vostro strumento quando lo ritenete opportuno per voi e per il vostro lavoro. Il pacco batteria non sviluppa "memoria" quando viene caricato dopo una scarica parziale. Non è necessario scaricare il pacco batteria dello strumento prima di collegarlo al caricabatterie. Utilizzare l'indicatore di livello led del pacco batteria 9HB185LT per determinare quando caricare il pacco batteria Rupes.

ALIMENTATORE (IN DOTAZIONE OD OPZIONALE)

-   **ATTENZIONE:** per la vostra sicurezza personale, LEGGERE e COMPRENDERE il manuale di istruzioni dell'alimentatore 9HP185LT prima dell'uso.

 **ATTENZIONE:** la tensione e la frequenza devono corrispondere ai dati riportati sulla targhetta identificativa dell'alimentatore 9HP185LT. Controllare che l'utensile sia spento prima di collegare la spina.

COLLEGARE E SCOLLEGARE L'ALIMENTATORE

 **ATTENZIONE:** prima di collegare (o scollegare) l'alimentatore assicurarsi che la leva di azionamento (3) sia rilasciata e bloccata (utensile spento).

Per collegare l'alimentatore, premere il pulsante e inserire l'alimentatore nell'utensile finché non è bloccato; la luce si accende per circa 3 secondi e poi si spegne in dissolvenza ad indicare che l'utensile è correttamente alimentato.

Per scollegare, spingere la clip ed estrarre l'alimentatore dall'utensile.

AVVIAMENTO E ARRESTO

Avviamento: avviare l'utensile premendo il tasto di blocco (8) sul lato sinistro e la leva di azionamento (3). La velocità può essere regolata mediante la rotella di regolazione della velocità (2), posta nella parte superiore della macchina. La velocità deve essere selezionata in base alle caratteristiche dei tamponi e del materiale da lavorare.

Arresto: rilasciare la leva (3) per arrestare l'utensile; l'utensile è ora spento.

 **ATTENZIONE:** nel caso in cui si verifichino vibrazioni anomale dopo l'avviamento dello strumento, spegnere immediatamente quest'ultimo ed eliminare l'anomalia.

 **ATTENZIONE:** per ridurre il rischio di ferimento, rilasciare la leva per arrestare l'utensile dopo ogni utilizzo.

CONTROLLORE ELETTRONICO

Avvio Soft

L'avvio soft è controllato elettricamente. L'avvio soft garantisce la protezione del motore e del pacco batteria e riduce il rischio di lesioni per l'operatore.

Controllo della velocità

La velocità dello strumento può essere modificata ruotando la rotella di regolazione della velocità (2) sull'impostazione desiderata tra 3000 (velocità 1) e 4200/5000 (velocità 6) giri/min.

Indicazioni luminose

- Dissolvenza: all'inserimento del pacco batteria o quando l'utensile viene connesso alla rete elettrica tramite l'alimentatore 9HP185LT, la luce si accende per circa 3 secondi e poi si spegne in dissolvenza ad indicare che l'utensile è correttamente alimentato;
- Intensità variabile: durante l'uso, l'intensità luminosa varia con la velocità dello strumento;
- Intermittenza lenta: segnalazione di batteria quasi scarica;
- Intermittenza rapida: sovraccarico durante l'uso / errore di avvio motore / batteria completamente scarica.

Protezioni dell'utensile

La protezione elettronica serve per proteggere il prodotto da vari eventi che possono danneggiarlo e creare il rischio di ferimento per l'operatore. Inoltre garantisce una maggiore durata.

AVVISO: in caso di sovracorrente o sovratemperatura causata da ripetute accensioni o da sovraccarichi eccessivi, la protezione limita il consumo del prodotto e riduce i giri/min. Se la condizione persiste, la protezione elettronica spegnerà il prodotto.

ASSEMBLAGGIO E SMONTAGGIO DEGLI ACCESSORI

 **ATTENZIONE:** prima di assemblare (o smontare) gli accessori allo strumento assicurarsi che la leva di azionamento (3) sia rilasciata e bloccata (utensile spento).

AVVISO: per prestazioni ottimali del prodotto usare soltanto accessori e ricambi originali.

Platorello

- Posizionare il platorello (4) al centro; ruotare leggermente il platorello fino al corretto posizionamento (Fig. 1);
- Serrare la vite di fissaggio platorello (7) usando la chiave esagonale (10) (Fig. 2);
- Per lo smontaggio: svitare la vite di fissaggio del platorello (7) usando la chiave (10) (Fig. 3);

AVVISO: il montaggio di platorelli non originali o di dimensioni sbagliate può provocare vibrazione eccessiva del prodotto.

Tampone

- Per rimuovere il tampone usato, è sufficiente tirarlo via;
- Applicare il nuovo tampone premendolo sul platorello;

AVVISO: è consentito soltanto l'uso di tamponi Ø 180-150 mm per platorello Ø 150-125 mm.

VALORI DI EMISSIONE DI RUMOROSITÀ

Valori di emissione acustica rilevati conformemente a EN 62841-2-4:

		HLR21	HLR15
LIVELLO DI PRESSIONE ACUSTICA	dB(A)	74,0	74,0
POTENZA SONORA	dB(A)	85,5	85,5
INCERTEZZA (K)	dB	3,0	3,0



Utilizzare le cuffie di protezione!

VALORI DI EMISSIONE DI VIBRAZIONI

Valori di oscillazione totali a_h (somma vettoriale delle tre direzioni) e grado d'incertezza K, rilevati conformemente a EN 62841-2-4:

		HLR21	HLR15
LIVELLO DI VIBRAZIONI SU TRE ASSI	m/s^2	3.4	3.4
INCERTEZZA (K)	m/s^2	1.5	1.5

I valori di emissione riportati sono confrontabili e devono essere adottati per una valutazione provvisoria dell'esposizione al rischio dell'utente durante il periodo di lavoro. La valutazione appropriata del periodo del lavoro deve comprendere anche i periodi di funzionamento al minimo e di arresto del prodotto. I valori di emissione si riferiscono alle applicazioni principali del prodotto. Se il prodotto è usato per altre applicazioni, con altri accessori, o se non è sottoposto a manutenzione regolare, i valori di emissione possono aumentare in modo significativo durante l'uso.

AVVERTENZA: le misurazioni indicate si riferiscono a prodotti nuovi. L'uso quotidiano provoca la variazione dei valori di rumore e vibrazione.

MANUTENZIONE E ASSISTENZA

ATTENZIONE: tutte le operazioni di manutenzione devono essere svolte con l'alimentazione scollegata. Controllare che l'alimentatore 9HP185LT o il pacco batteria 9HB185LT siano stati rimossi dall'utensile e che la leva sia rilasciata e bloccata (utensile spento).

PULIZIA

Al termine di ogni sessione di lavoro, o quando necessario, rimuovere la polvere dal corpo dello strumento con un panno morbido, prestando particolare attenzione alle fessure di ventilazione del motore. L'utente non deve effettuare nessun'altra operazione di manutenzione.

RIPARAZIONI

La manutenzione e la pulizia delle parti interne, come cuscinetti, ingranaggi, ecc. o altro, devono essere eseguite esclusivamente da un centro di assistenza clienti autorizzato.

SMALTIMENTO (DIRETTIVA RAEE)

Solo per i Paesi UE: in base alla Direttiva Europea sullo smaltimento di apparecchiature elettriche ed elettroniche e alla sua applicazione in conformità alle norme nazionali, i rifiuti di apparecchiature elettriche devono essere raccolti separatamente, per essere poi riciclati in modo ecologico. Il prodotto, una volta raggiunta la sua fine vita, non dev'essere disperso nell'ambiente o gettato via come rifiuto domestico. Dev'essere smaltito presso i centri di riciclaggio autorizzati (contattare le autorità locali per sapere dove smaltire il prodotto in conformità alla legge). Il corretto smaltimento del prodotto contribuisce alla salute e alla salvaguardia dell'ambiente. Lo smaltimento abusivo del prodotto comporterà sanzioni nei confronti dei trasgressori.

DICHIARAZIONE DI CONFORMITÀ UE

Dichiariamo sotto la nostra responsabilità che lo strumento rappresentato è conforme alle direttive: 2006/42/CE, 2014/30/UE, 2011/65/UE.

Le prove/verifiche sono eseguite in conformità alle Normative:

EN 62841-1:2015 + AC:2015 + A11:2022;

EN 62841-2-4:2014 + AC:2015;

EN IEC 55014-1:2021;

EN IEC 55014-2:2021;

EN IEC 61000-3-2:2019 + A1:2021;

EN 61000-3-3:2013 + A1:2019 + A2:2021;











EN IEC 63000:2018.

Vermezzo con Zelo (MI), 20/08/2025

Fascicolo tecnico presso:
RUPES S.p.A. a socio unico
Via Marconi, 3/A - Loc. Vermezzo
20071 VERMEZZO CON ZELO (MI) - Italy

RUPES[®] S.p.A. a socio unico

G. Valentini
The President

Summary of device labels containing safety information			
	WARNING: To reduce the risk of injury, user must read instruction manual		
	CE mark for EU market		Eurasian conformity mark
	Wear ear protection		Wear protective gloves
	Wear eye protection		Wear a mask
	Disposal of decommissioned (WEEE Directive)		Product contains Lithium-Ion Do not dispose this product with household rubbish
	Direct current	n0	No-load speed
V	Volt	/min	Per minute
Wh	Watt per hour	Ah	Ampere per hour
	Arrow – act in the direction indicated by the arrow direction		

TECHNICAL SPECIFICATIONS

TYPE	HLR21	HLR15
Voltage D.C. [V]	18	18
R.P.M.	3000 ÷ 4200	3000 ÷ 5000
Electronic speed control	•	•
Battery life [min]	~45*	~45*
Ø Orbit [mm]	21	15
Ø Backing pad [mm]	150	125
Ø Backing foam [mm]	180	150
Backing pad thread	M8	M8
Weight [kg]	2.0**	2.0**

* The value is referred to a use of the battery pack 9HB185LT, fully charged with the charger 9HC185LT.
 ** Measured with all attachments needed for normal use, but without power units: battery pack or power supply

 **WARNING! Read all safety warnings, instructions, illustrations and specifications provided with this power tool.** Failure to follow all instructions listed below may result in electric shock, fire and/or serious injury. **Save all warnings and instructions for future reference.** The safety and accident prevention instructions are reported in the “SAFETY INSTRUCTIONS” booklet which is an integral part of these documents. This **operating instructions manual** indicates the additional information required for the specific use of the tool.

CORRECT USAGE

- **This tool is designed to be used as a polisher.**
- **This tool is not intended to be used for smoothing, metal brushing and cutting operations.** The use of this tool for unintended applications may cause hazards and injuries to people.
- **The tool must be used with accessories that have been specifically designed or recommended by the manufacturer.** The fixing of the accessory to the tool does not guarantee a safe operation.
- **The rated speed of the accessories must be at least equivalent to the maximum speed specified on the tool.** Using the accessories at speeds above the rated one, may cause them to break or be thrown into the air.
- **The external diameter and thickness of the accessories must match the specifications of the tool.** Accessories with incorrect dimensions cannot be adequately protected or controlled.
- **The configuration of accessories must match the tool.** The use of accessories that cannot be perfectly fitted on the tool may result in imbalance, excessive vibrations and in the impossibility of controlling the tool.
- **Do not use damaged accessories. Before use, inspect all the accessories. Inspect the supporting pads and verify there are no cracks, tears or excessive wear. If the tool or accessory has fallen, verify that it is not damaged or install a new accessory. After inspecting or installing an accessory, test the operation of the tool at maximum speed and no-load for one minute, keeping a safe distance. If the accessories are damaged, they will break during this test.**

PARTS OF THE TOOL

- | | |
|----------------------------|---------------------------|
| 1 - Identification plate | 6 - Power supply 9HP185LT |
| 2 - Speed regulation wheel | 7 - Backing pad screw |
| 3 - Actuation lever | 8 - Lock button |
| 4 - Backing pad | 9 - Light |
| 5 - Battery pack 9HB185LT | 10 - Allen wrench |

STARTING UP

 **WARNING:** to reduce the risk of injury, only the 18V Li-Ion battery pack 9HB185LT (5) or the power supply 9HP185LT (6) should be used with this product.

Since the batteries other than those offered by RUPES have not been tested with this product, use of such batteries with this tool could cause injury and property damage.

BATTERY PACK (PROVIDED OR OPTIONAL)

 **WARNING:** for your personal safety, READ and UNDERSTAND the instruction manual of the battery pack 9HB185LT before using.

 **WARNING:** avoid short circuiting the contacts. Avoid mechanical damage of the battery pack. Do not open or disassemble. Advice on protection against fire and explosion. Keep away from open flames, hot surfaces and sources of ignition.

Temperature in excess of 45°C reduce the performance of the battery pack. Avoid extended exposure to heat or sunshine. Storage at room temperature (approx. 20°C) at approx. 20-60% of the nominal capacity. Every six months of storage, charge the battery pack as normal.

Intended use

The battery pack 9HB185LT (5) is used as the power source for RUPES tools HLR21-HLR15.

Battery pack specifications:

Model	Chemistry	Voltage	Capacity	Energy	Weight
9HB185LT	Lithium Ion	18 V	5.0 Ah	90 Wh	0.655 ± 0.005 kg

 **WARNING:** for other technical data refer to the label of battery pack 9HB185LT.

 **WARNING:** to reduce the risk of injury or explosion, never burn or incinerate a tool's battery pack even if it is damaged, dead or completely discharged. When burned, toxic fumes and materials are created.

CONNECT AND DISCONNECT THE BATTERY PACK

 **WARNING:** before (dis)connecting the battery pack to the tool assure that the actuation lever (3) is released and locked (tool switched off).

In order to connect the battery pack, push the clip and insert the battery pack in the tool till it is fixed; the light fade-in for about 3 seconds and then fade-out to indicate that the tool is correctly powered.

In order to disconnect push the clip and extract the battery from the tool.

CHARGE THE BATTERY PACK

 **WARNING:** for your personal safety, READ and UNDERSTAND the instruction manual of charging station 9HC185LT before using.

 **WARNING:** charge Rupes 18V Li-Ion battery pack 9HB185LT only in the Rupes 18V Li-Ion battery charger 9HC185LT. Other types of batteries may cause personal injury and damage. This tool's battery pack and charger are not compatible with NiCd or NiMH systems.

The battery pack(s) contained in the kit shall be charged before use. The provided battery packs are charged <30%. In order to charge, connect the Li-Ion battery with the battery charger 9HC185LT till the charging is completed. Charge the battery pack of your tool when it's convenient for you and your job. The Rupes battery pack does not develop "memory" when charged after only a partial discharge. It is not necessary to run down the tool's battery pack before placing it onto the battery charger. Use the led level indication of the battery pack 9HB185LT to determine when to charge the Rupes battery pack.

POWER SUPPLY (PROVIDED OR OPTIONAL)

 **WARNING:** for your personal safety, READ and UNDERSTAND the instruction manual of power supply 9HP185LT before using.

 **WARNING:** voltage and power frequency must match the data displayed on the identification plate of the power supply 9HP185LT. Make sure that tool is switched off before connecting the plug.

CONNECT AND DISCONNECT THE POWER SUPPLY

 **WARNING:** before (dis)connecting the power supply to the tool assure that the actuation lever (3) is released and locked (tool switched off).

In order to connect the power supply, push the clip and insert the power supply in the tool till it is fixed; the light fade-in for about 3 seconds and then fade-out to indicate that the tool is correctly powered.

In order to disconnect, push the clip and extract the power supply from the tool.

STARTING AND STOPPING

Starting: start the tool by pressing the lock button (8) on the left side and the actuation lever (3). The speed can be adjusted using the speed adjustment wheel (2), located on the upper part of the machine. The speed must be selected according to the characteristics of the pads and of the material to be processed.

Stopping: release the lever (3) for stopping the tool; the tool is now switched off.



WARNING: in case of unusual vibration after a start of the tool, switch-off the tool immediately and eliminate the fault.



WARNING: to reduce the risk of injury, release the lever to stop the tool after the use.

ELECTRONIC CONTROLLER

Soft start

The soft start is electronically controlled. The soft start guarantees the motor and battery pack protection and reduces the risk of injury for the operator.

Speed control

The speed of the tool can be changed by rotating the speed regulation wheel (2) to the desired setting between 3000 (speed 1) and 4200/5000 (speed 6) RPM.

Light indications

- Fading: when the battery pack is inserted or when the tool is connected to the mains via the power supply 9HP185LT, the light fade-in for about 3 seconds and then fade-out to indicate that the tool is correctly powered;
- Variable intensity: during use, the light intensity varies with the speed of the tool;
- Slow flashing: low battery warning;
- Fast flashing: overload in use / motor start error / battery completely discharged.

Tool protections

The electronic protection protects the tool from different events that can damage the tool and create a risk of injury for the operator. It also guarantees a longer life.

NOTICE: in case of overcurrent or overheating caused by repeated starts or excessive overloads, the protection limits the tool power consumption and reduce RPM. If the condition persists, the electronic protection turns off the tool.

ACCESSORIES ASSEMBLY AND DISASSEMBLY



WARNING: before (dis)assembling the accessories with the tool assure that the actuation lever (3) is released and locked (tool switched off).

NOTICE: for optimal tool performance use only original accessories and consumables.

Backing Pad

- Place the backing pad (4) in the center; slightly turn the backing pad until it is in the correct position on the spindle (Fig. 1);
- Tighten the backing pad fixing screw (7) using the Allen wrench (10) (Fig. 2);
- For disassembly: unscrew pad's mounting screw (7) using the wrench (10) (Fig. 3);

NOTICE: the fitting of non-original or incorrect sized backing pads may cause excessive vibration of the tool.

Polishing Foam

- Used polishing pad can be removed by simply tearing them off;
 - Apply the new polishing pad by pressing the same on the backing pad.
- NOTICE:** only Ø 180-150 mm polishing foam for backing pad Ø 150-125 mm are allowed.

NOISE EMISSION VALUES

Noise emission values determined according to EN 62841-2-4:

		HLR21	HLR15
SOUND PRESSURE LEVEL	dB(A)	74.0	74.0
SOUND POWER LEVEL	dB(A)	85.5	85.5
UNCERTAINTY (K)	dB	3.0	3.0



Use ear protection!

VIBRATION EMISSION VALUES

Vibration total values a_h (triaxial vector sum) and uncertainty K determined according to EN 62841-2-4:

		HLR21	HLR15
3 AXIS VIBRATION LEVEL (a_h)	m/s ²	3.4	3.4
UNCERTAINTY (K)	m/s ²	1.5	1.5

Displayed emission values are comparative and are to be employed for a provisional assessment of the operator's risk exposure during the work period. Appropriate evaluation of work period must also include tool's idle and stop periods. These emission values represent the tool's main applications. If the tool is used for other applications, with other accessories, or if it does not undergo regular maintenance, emission values can significantly increase during operations.



CAUTION: the indicated measurements refer to new power tools. Daily usage causes the noise and vibration values to change.

MAINTENANCE AND SERVICING



WARNING: all maintenance operations must be performed with the power disconnected.

Make sure to remove the power supply 9HP185LT or the battery pack 9HB185LT from the tool and that the switch is released and locked (tool switched off).

CLEANING

At the end of each work session, or when required, remove any dust from the body of the tool using a soft cloth, paying particular attention to the motor ventilation slots.

No other maintenance operations must be undertaken by the user.

REPAIRS

Maintenance and cleaning of the inner parts like ball bearings, gears etc. or others, must be carried out only by an authorized customer service workshop.

DISPOSAL (WEEE DIRECTIVE)



For EU countries only: according to the European Directive on Waste from electrical and electronic equipment and its implementation in conformity with national standards, exhausted electrical equipment must be collected separately, in order to be recycled in an environmentally friendly way. The product, when it reaches the end of its life, must not be dispersed in the environment or thrown away as household waste. It must be disposed at authorized recycling centres (contact your local authorities to know where to dispose of the product according to the law). The correct disposal of the product contributes to the health and preservation of the environment. Illegal disposal of the product will entail penalties against the offenders.

EU DECLARATION OF CONFORMITY

We declare on our responsibility that the represented tool is in conformity with the directives:

2006/42/EC, 2014/30/EU, 2011/65/EU.

The tests have been carried out in accordance with standard:

EN 62841-1:2015 + AC:2015 + A11:2022;

EN 62841-2-4:2014 + AC:2015;

EN IEC 55014-1:2021;

EN IEC 55014-2:2021;

EN IEC 61000-3-2:2019 + A1:2021;

EN 61000-3-3:2013 + A1:2019 + A2:2021;

EN IEC 63000:2018.

Vermezzo con Zelo (MI), 20/08/2025











Technical file at:

RUPES S.p.A.

Via Marconi, 3/A - Loc. Vermezzo
20071 - Vermezzo con Zelo (MI) - Italy

RUPES[®] S.p.A. a socio unico

G. Valentini
The President

Résumé des étiquettes d'appareils contenant des informations de sécurité			
	AVERTISSEMENT: Pour réduire le risque de blessures, l'utilisateur doit lire le manuel d'instruction		
	Marque CE pour le marché de l'UE		Marque de conformité eurasiennne Courant continu
	Porter une protection de l'oreille		Porter des gants de protection
	Porter une protection oculaire		Porter un masque
	En conformité avec DEEE (déchet d'équipements électrique et électronique)		Produit contenant du Lithium-Ion. Ne pas jeter ce produit avec les ordures ménagères
	Courant continu	n0	Vitesse à vide
V	Volt	/min	Par minute
Wh	Watt par heure	Ah	Ampères par heure
	Flèche – agir dans la direction indiquée par la direction de la flèche		

SPÉCIFICATIONS TECHNIQUES

TYPE	HLR21	HLR15
Tension CC [V]	18	18
Tr/Min	3000 ÷ 4200	3000 ÷ 5000
Contrôle de la vitesse électronique	•	•
Autonomie de la batterie [min]	~45*	~45*
Ø Orbite [mm]	21	15
Ø Plaque de presse [mm]	150	125
Ø Mousse de presse [mm]	180	150
Fil de plaque de presse	M8	M8
Poids [Kg]	2.0**	2.0**

* La valeur se réfère à une utilisation du bloc batterie 9HB185LT, complètement chargé avec le chargeur 9HC185LT.

** Mesuré avec tous les accessoires nécessaires à une utilisation normale, mais sans unités d'alimentation : bloc-batterie ou alimentation.

⚠ AVERTISSEMENTS! Lire tous les avertissement, indications, illustrations et spécifications fournis avec cet outil électrique. Le non-respect des instructions mentionnées ci-dessous peut entraîner un choc électrique, un incendie ou des blessures graves. **Bien garder tous les avertissements et instructions.** Les consignes de sécurité et de prévention des accidents sont reportées dans le livret «**CONSIGNES DE SÉCURITÉ**» qui fait partie intégrante de la documentation. Ce mode d'emploi fournit des informations complémentaires nécessaires à l'utilisation spécifique de l'outil.

USAGE CORRECT

- Cet outil est conçu pour être utilisé comme une polisseuse.
- Cet outil n'est pas destiné à être utilisé pour le lissage, le brossage métallique et les opérations de coupe. L'utilisation de cet outil pour les applications non désirées peuvent entraîner des risques et des blessures aux personnes.
- L'outil doit être utilisé avec des accessoires spécialement conçus ou recommandés par le fabricant. La fixation de l'accessoire à l'outil ne garantit pas une opération sûre.
- La vitesse nominale des accessoires doit être au moins égale à la vitesse maximale spécifiée sur l'outil. L'utilisation des accessoires à des vitesses supérieures à la vitesse nominale peut les casser ou les projeter en l'air.
- Le diamètre extérieur et l'épaisseur des accessoires doivent correspondre aux spécifications de l'outil. Les accessoires avec des dimensions incorrectes ne peuvent pas être correctement protégés ou contrôlés.
- La configuration des accessoires doit correspondre à l'outil. L'utilisation d'accessoires qui ne peuvent pas être parfaitement adaptés à l'outil peut entraîner un déséquilibre, des vibrations excessives et l'impossibilité de contrôler l'outil.
- Ne pas utiliser d'accessoires endommagés. Avant utilisation, inspecter tous les accessoires. Inspecter les patins de support et vérifier s'il n'y a pas de fissures, de déformations ou d'usure excessive. Si l'outil ou l'accessoire est tombé, vérifier qu'il n'est pas endommagé ou installer un nouvel accessoire. Après avoir inspecté ou installé un accessoire, tester le fonctionnement de l'outil à la vitesse maximale et sans charge pendant une minute, en gardant une distance de sécurité. Si les accessoires sont endommagés, ils se briseront pendant cet essai.

PIÈCES DE L'OUTIL

- | | |
|-----------------------------------|----------------------------|
| 1 - Plaque d'identification | 6 - Alimentation 9HP185LT |
| 2 - Roue de réglage de la vitesse | 7 - Vis plaque de presse |
| 3 - Levier d'actionnement | 8 - Bouton de verrouillage |
| 4 - Plaque de presse | 9 - Éclairage |
| 5 - Bloc batterie 9HB185LT | 10 - Clé Allen |

DÉMARRAGE

 **AVERTISSEMENT:** pour réduire le risque de blessure, seule la batterie Li-ION 18V 9HB185LT (5) ou l'alimentation 9HP185LT (6) doit être utilisé avec ce produit.

En effet, les batteries, autres que celles proposées par RUPES, n'ont pas été testées avec ce produit. L'utilisation de telles batteries avec cet outil pourrait causer des blessures et des dommages matériels.

BLOC BATTERIE (FOURNI OU EN OPTION)

  **AVERTISSEMENT:** pour votre propre sécurité, veuillez LIRE et COMPRENDRE le manuel d'instructions du bloc batterie 9HB185LT avant de l'utiliser.

 **AVERTISSEMENT:** éviter de court-circuiter les contacts. Éviter les dommages mécaniques du bloc batterie. Ne pas ouvrir ni démonter. Indications pour la protection contre l'incendie et l'explosion. Tenir à l'écart des flammes nues, des surfaces chaudes et des sources d'ignition.

Une température supérieure à 45°C réduit les performances du bloc batterie. Éviter l'exposition prolongée à la chaleur ou au soleil. Stockage à température ambiante (env. 20°C) à env. 20-60 % de la capacité nominale. Tous les six mois de stockage, charger la batterie normalement.

Utilisation prévue

Le bloc batterie 9HB185LT (5) est utilisé comme source d'alimentation pour RUPES HLR21-HLR15.

Spécifications du bloc batterie:

Modèle	Chimie	Tension	Capacité	Énergie	Poids
9HB185LT	Lithium-ion	18V	5.0 Ah	90 Wh	0.665±0.005 kg

 **AVERTISSEMENT:** pour d'autres données techniques, voir l'étiquette du bloc batterie 9HB185LT.

 **AVERTISSEMENT:** pour réduire le risque de blessure ou d'explosion, ne jamais brûler ou incinérer la batterie d'un outil, même s'il est endommagé, mort ou complètement déchargé. Lorsqu'ils sont brûlés, des fumées et des matériaux toxiques se créent.



CONNECTER ET DÉCONNECTER PACK BATTERIE

 **AVERTISSEMENT:** avant de (dés)connecter le bloc-batterie à l'outil, s'assurer que le levier d'actionnement (3) est libéré et verrouillé (outil éteint).

Pour assembler la batterie, pousser le clip et insérer la batterie dans l'outil jusqu'à ce qu'elle soit fixée: que la lumière s'efface pendant environ 3 secondes, puis qu'elle s'éteigne pour indiquer que l'outil est correctement alimenté.

Pour démonter, pousser le clip et retirer la batterie de l'outil.

CHARGER LE BLOC BATTERIE

  **AVERTISSEMENT:** pour votre propre sécurité, veuillez LIRE et COMPRENDRE le manuel d'instructions de la station de charge 9HC185LT avant de l'utiliser.

 **AVERTISSEMENT:** charger le bloc batterie Rupes Li-ION 18V 9HB185LT uniquement dans le chargeur de batterie Rupes 18V Li-ION 9HC185LT. Les autres batteries peuvent causer des blessures et des dommages. Le bloc batterie et le chargeur de cet outil ne sont pas compatibles avec les systèmes NiCd ou NiMH.

Le bloc batterie contenue dans le kit doit être chargée avant utilisation. Les blocs-batteries fournis sont chargés à <30%.

Pour charger, connecter la batterie Li-ION avec une station de charge 9HC185LT jusqu'à ce que la charge soit terminée.



Charger la batterie de votre outil en fonction de votre convenance et de votre travail.

Le bloc batterie Rupes ne développe pas de « mémoire » lorsqu'il est chargé après seulement une décharge partielle.

Il n'est pas nécessaire de décharger le bloc batterie de l'outil avant de le placer sur le chargeur.

Utiliser l'indication de niveau de la batterie LED 9HB185LT pour déterminer quand charger le bloc batterie Rupes.

ALIMENTATION (FOURNIE OU EN OPTION)

  **AVERTISSEMENT:** pour votre propre sécurité, veuillez LIRE et COMPRENDRE le manuel d'instructions de l'alimentation 9HP185LT avant de l'utiliser.

 **AVERTISSEMENT:** la tension et la fréquence d'alimentation doivent correspondre aux données affichées sur la plaque d'identification de l'alimentation 9HP185LT. Vérifier que l'outil est éteint avant de brancher la fiche.

CONNECTER ET DÉCONNECTER L'ALIMENTATION EN COURANT

 **AVERTISSEMENT:** avant de (dés)connecter l'alimentation à l'outil, s'assurer que le levier d'actionnement (3) est libéré et verrouillé (outil éteint).

Pour assembler l'alimentation, pousser le clip et insérer l'alimentation dans l'outil jusqu'à ce qu'elle soit fixée; que la lumière s'efface pendant environ 3 secondes, puis qu'elle s'éteigne pour indiquer que l'outil est correctement alimenté.

Pour démonter, pousser le clip et retirer l'alimentation de l'outil.

DÉMARRAGE ET ARRÊT

Démarrage: démarrer l'outil en appuyant sur le bouton de verrouillage (8) situé sur le côté gauche et sur le levier d'actionnement (3). La vitesse peut être réglée au moyen de la molette de réglage de la vitesse (2), située sur la partie supérieure de la machine. La vitesse doit être sélectionnée en fonction des caractéristiques des tampons et du matériau à travailler.

Arrêt: libérer le levier (3) pour arrêter l'outil ; l'outil est maintenant éteint.

 **AVERTISSEMENT:** si un cas de vibration inhabituelle est présent après un démarrage de l'outil, éteindre immédiatement l'outil et éliminer l'anomalie.

 **AVERTISSEMENT:** pour réduire le risque de blessure, relâcher le levier pour arrêter l'outil après l'utilisation.

CONTRÔLEUR ÉLECTRONIQUE

Démarrage progressif

Le démarrage progressif est contrôlé électroniquement. Le démarrage progressif garantit la protection du moteur et de la batterie et réduit les risques de blessures pour l'opérateur.

Contrôle de la vitesse

La vitesse de l'outil peut être modifiée en faisant tourner la roue de régulation de vitesse (2) jusqu'au réglage souhaité entre 3000 (vitesse 1) et 4200/5000 (vitesse 6) TPM.

Indications de lumière

- Fondu: lorsque le bloc-batterie est inséré ou lorsque l'outil est connecté au secteur via l'alimentation 9HP185LT, la lumière s'efface pendant environ 3 secondes, puis s'efface pour indiquer que l'outil est correctement alimenté;
- Intensité variable : pendant l'utilisation, l'intensité lumineuse varie avec la vitesse de l'outil;
- Clignotement lent : avertissement de batterie faible;
- Clignotement rapide : surcharge en utilisation / erreur de démarrage du moteur / batterie complètement déchargée.

Protections de l'outil

La protection électronique protège l'outil de différents événements pouvant endommager l'outil et créant un risque de blessure pour l'opérateur. Il garantit également une durée de vie plus longue.

ATTENTION: en cas de surintensité ou de surchauffe causée par des démarrages répétés ou des surcharges excessives, la protection limite la consommation électrique de l'outil et réduit les tr/min. Si la condition persiste, la protection électronique éteint l'outil.

ASSEMBLAGE ET DÉMONTAGE DES ACCESSOIRES

 **AVERTISSEMENT:** avant de (dé)monter les accessoires de(sur) l'outil, s'assurer que le levier d'actionnement (3) est libéré et verrouillé (outil éteint).

ATTENTION: pour des performances optimales de l'outil, utiliser uniquement des accessoires et des consommables d'origine.

Plaque de presse

- Placer la plaque de presse (4) au centre ; tourner légèrement la plaque de presse jusqu'à ce qu'elle soit dans la bonne position sur la broche (Fig. 1);
- Serrer la vis de fixation de la plaque de presse (7) à l'aide de la clé Allen (10) (Fig. 2);
- Pour le démontage : dévisser la vis de fixation (7) de la plaque à l'aide de la clé (10) (Fig. 3).

ATTENTION: l'installation de plaques de presse non d'origine ou de taille incorrecte peut provoquer des vibrations excessives de l'outil.

Mousse de polissage

- La plaque de polissage usagée peut être retirée simplement en la déchirant;
 - Appliquer la nouvelle plaque de polissage en appuyant dessus sur la plaque de presse.
- ATTENTION:** seule la mousse de polissage Ø 180-150 mm pour la plaque de presse Ø 150-125 mm est autorisée.

VALEURS D'ÉMISSION SONORE

Valeurs d'émissions sonores déterminées conformément à EN 62841-2-4:

		HLR21	HLR15
NIVEAU DE PRESSION ACOUSTIQUE	dB(A)	74.0	74.0
NIVEAU DE PUISSANCE SONORE	dB(A)	85.5	85.5
INCERTITUDE (K)	dB	3.0	3.0



Porter des protections auditives !

VALEURS D'ÉMISSION DE VIBRATION

Valeurs globales de vibration a_h (somme vectorielle sur les trois axes) et incertitude K conformément à EN 62841-2-4:

		HLR21	HLR15
NIVEAU DE VIBRATION À 3 AXES (a_h)	m/s ²	3.4	3.4
INCERTITUDE (K)	m/s ²	1.5	1.5

Les valeurs d'émission affichées sont comparatives et doivent être utilisées pour une évaluation provisoire de l'exposition au risque de l'opérateur pendant la période de travail. Une évaluation appropriée de la période de travail doit également inclure les périodes d'inactivité et d'arrêt de l'outil. Ces valeurs d'émissions représentent les principales applications de l'outil. Si l'outil est utilisé pour d'autres applications, avec d'autres accessoires, ou s'il ne fait pas l'objet d'un entretien régulier, les valeurs d'émission peuvent augmenter considérablement pendant les opérations.

 **ATTENTION:** les mesures indiquées se réfèrent à des outils électriques neufs. L'utilisation quotidienne modifie les valeurs de bruit et de vibration.

MAINTENANCE ET ENTRETIEN

 **AVERTISSEMENT:** toutes les opérations de maintenance doivent être effectuées avec l'alimentation coupée. S'assurer de retirer l'alimentation 9HP185LT ou le bloc-batterie 9HB185LT de l'outil et que le commutateur est libéré et verrouillé (outil éteint).

NETTOYAGE

A la fin de chaque tour de travail, ou lorsque cela est nécessaire, dépoussiérer le corps de l'outil à l'aide d'un chiffon doux, en faisant particulièrement attention aux fentes d'aération du moteur.

Aucune autre opération de maintenance ne doit être effectuée par l'utilisateur.

RÉPARATIONS

L'entretien et le nettoyage des pièces intérieures, comme les roulements à billes, les engrenages, etc., ne doivent être effectués que par un atelier de service agréé.

ÉLIMINATION (DIRECTIVE DEEE)

 **Pour les pays de la UE uniquement:** conformément à la directive européenne sur les déchets d'équipements électriques et électroniques et sa mise en œuvre conformément aux réglementations nationales, les équipements électriques doivent être collectés séparément, afin d'être recyclés dans le respect de l'environnement. Le produit, lorsqu'il arrive en fin de vie, ne doit pas être dispersé dans l'environnement ni jeté avec les ordures ménagères. Il doit être amené dans un centre de tri agréé pour être éliminé (contacter les autorités locales pour savoir où éliminer le produit conformément à la loi). L'élimination correcte du produit contribue à la santé et à la préservation de l'environnement. L'élimination illégale du produit entraînera des sanctions à l'encontre des contrevenants.

DÉCLARATION UE DE CONFORMITÉ

Nous déclarons sous notre seule responsabilité que l'outil représenté est conforme aux directives:

2006/42/CE, 2014/30/UE, 2011/65/UE.

Des essais ont été effectués conformément aux normes :

EN 62841-1:2015 + AC:2015 + A11:2022;

EN 62841-2-4:2014 + AC:2015;

EN IEC 55014-1:2021;

EN IEC 55014-2:2021;

EN IEC 61000-3-2:2019 + A1:2021;

EN 61000-3-3:2013 + A1:2019 + A2:2021;

EN IEC 63000:2018.

Vermezzo con Zelo (MI), 20/08/2025











Fichier technique à:

RUPES S.p.A.

Via Marconi, 3/A - Loc. Vermezzo
20071 - VERMEZZO CON ZELO (MI) - Italie

RUPES® S.p.A. a socio unico

G. Valentini
The President

Zusammenfassung der Geräte-Etiketten mit Sicherheitsinformationen			
	WARNUNG: Um die Gefahr von Verletzungen zu vermeiden, müssen Benutzer die Bedienungsanleitung lesen		
	CE-Kennzeichnung für den EU Markt		Eurasisches Konformitätszeichen
	Gehörschutz tragen		Handschutz tragen
	Augenschutz tragen		Eine Maske tragen
	Entsorgung von ausgemusterten Geräten (EEA-Richtlinie)		Das Produkt enthält Lithium-Ion Dieses Produkt nicht mit dem Hausmüll entsorgen
	Gleichstrom	n0	Leerlaufdrehzahl
V	Volt	/min	Pro Minute
Wh	Watt pro Stunde	Ah	Ampere pro Stunde
	Pfeil - in der, durch den Pfeil angezeigten Richtung, arbeiten		

TECHNISCHE DATEN

TYP	HLR21	HLR15
Gleichspannung [V]	18	18
U/min	3000 ÷ 4200	3000 ÷ 5000
Elektronische Drehzahlregelung	•	•
Akku-Lebensdauer [min]	~45*	~45*
Ø Exzenterbewegung [mm]	21	15
Ø Polierteller [mm]	150	125
Ø Polierschwamm [mm]	180	150
Polierteller-Gewinde	M8	M8
Gewicht [kg]	2.0**	2.0**

* Der Wert bezieht sich auf den Akkupack 9HB185LT, vollgeladen mit Ladegerät 9HC185LT.

** Gemessen mit allen für den normalen Gebrauch notwendigen Zubehörteilen, jedoch ohne Netzteile: Akkupack oder Netzteil.

! WARNUNGEN! Lesen Sie alle Sicherheitshinweise, Anweisungen, Abbildungen und Spezifikationen, die diesem Elektrowerkzeug beiliegen. Die Nichtbeachtung der unten aufgeführten Anweisungen kann zu Stromschlägen, Bränden und/oder schweren Verletzungen führen. **Bewahren Sie alle Sicherheitshinweise und Anweisungen für die Zukunft auf.** Die Sicherheits- und Unfallverhütungsvorschriften sind im Heft „SICHERHEITSHINWEISE“ aufgeführt, das Bestandteil dieser Unterlagen ist. Diese Betriebsanleitung bietet die für den spezifischen Einsatz des Werkzeugs erforderlichen zusätzlichen Informationen.

KORREKTE VERWENDUNG

- **Dieses Werkzeug ist für die Verwendung als Polierer vorgesehen.**
- **Dieses Werkzeug ist nicht zum Glätten, Metallbürsten und Schneiden konzipiert.** Die Verwendung dieses Werkzeugs für nicht bestimmungsgemäße Anwendungen kann zu Gefährdungen und Verletzungen von Personen führen.
- **Das Gerät darf nur mit dem vom Hersteller speziell entwickelten oder empfohlenen Zubehör verwendet werden.** Die Befestigung des Zubehörs am Werkzeug garantiert keinen sicheren Betrieb.
- **Die Nenndrehzahl des Zubehörs muss mindestens der auf dem Werkzeug angegebenen maximalen Drehzahl entsprechen.** Die Verwendung von Zubehör mit höheren Drehzahlen als der Nenndrehzahl kann dazu führen, dass es brechen oder in die Luft geschleudert wird.
- **Der Außendurchmesser und die Dicke des Zubehörs müssen mit den Spezifikationen des Werkzeugs übereinstimmen.** Bei Verwendung von Zubehör mit falschen Abmessungen kann ein ausreichender Schutz oder eine ausreichende Kontrolle unmöglich sein.
- **Die Konfiguration des Zubehörs muss mit dem Werkzeug übereinstimmen.** Die Verwendung von nicht perfekt auf das Werkzeug passendem Zubehör kann zu Unwucht, übermäßigen Vibrationen und zur Unmöglichkeit der Kontrolle des Werkzeugs führen.
- **Verwenden Sie kein beschädigtes Zubehör. Prüfen Sie jedes Zubehör vor dem Gebrauch. Prüfen Sie die Stützsteller und stellen Sie sicher dass es keine Risse oder übermäßigen Verschleiß gibt. Wenn das Werkzeug oder Zubehörteil heruntergefallen ist, stellen Sie sicher, dass es nicht beschädigt ist oder installieren Sie ein neues Zubehörteil. Testen Sie nach der Inspektion oder Installation eines Zubehörteils den Betrieb des Werkzeugs bei maximaler Drehzahl und ohne Last für eine Minute und halten Sie dabei einen Sicherheitsabstand ein. Wenn das Zubehör beschädigt ist, bricht es bei diesem Test.**

TEILE DES WERKZEUGS



- | | |
|-------------------------------------|--------------------------|
| 1 – Typenschild | 6 – Netzteil 9HP185LT |
| 2 – Geschwindigkeitsregulierungsrad | 7 – Poliertellerschraube |
| 3 – Betätigungshebel | 8 – Sperrtaste |
| 4 – Polierteller | 9 – Licht |
| 5 – Akku-Pack 9HB185LT | 10 – Inbusschlüssel |

INBETRIEBNAHME

 **WARNUNG:** Zur Verringerung der Verletzungsgefahr darf nur der 18V Li-ION-Akkupack 9HB185LT (5) oder das Netzteil 9HP185LT (6) mit diesem Produkt verwendet werden.

Da andere als die von RUPES angebotenen Akkus nicht mit diesem Produkt getestet wurden, kann die Verwendung solcher Akkus mit diesem Gerät zu Verletzungen und Sachschäden führen.

AKKUPACK (MITGELIEFERT ODER OPTIONAL)

  **WARNUNG:** Zu Ihrer persönlichen Sicherheit sollten Sie die Bedienungsanleitung des Akkupacks 9HB185LT vor der Verwendung LESEN und VERSTEHEN.

 **WARNUNG:** Kurzschluss der Kontakte vermeiden. Mechanische Beschädigungen des Akkupacks vermeiden. Nicht öffnen oder demontieren. Hinweise zum Schutz vor Brand und Explosion beachten. Von offenen Flammen, heißen Oberflächen und Zündquellen fernhalten.



Temperaturen über 45°C verringern die Leistung des Akkupacks. Vermeiden Sie längere Einwirkung von Hitze oder Sonneneinstrahlung. Lagerung bei Raumtemperatur (ca. 20°C) bei ca. 20-60% der Nennkapazität. Laden Sie den Akkupack alle sechs Monate der Lagerung wie gewohnt auf.

Bestimmungsgemäße Verwendung

Der Akkupack 9HB185LT (5) wird als Stromquelle für den RUPES HLR21-HLR15 verwendet.

Spezifikationen des Akkupacks:

Modell	Chemie	Spannung	Kapazität	Energie	Gewicht
9HB185LT	Lithium-Ionen	18V	5.0 Ah	90 Wh	0.665±0.005 kg

 **WARNUNG:** Weitere technische Daten finden Sie auf dem Etikett des Akkupacks 9HB185LT.
 **WARNUNG:** Zur Verringerung der Verletzungs- oder Explosionsgefahr darf der Akku eines Werkzeugs niemals verbrannt werden, auch wenn er beschädigt, leer oder vollständig entladen ist. Bei der Verbrennung entstehen giftige Dämpfe und Stoffe.

DEN AKKU AN- UND ABSCHLIESSEN

 **WARNUNG:** Stellen Sie vor dem (Ab-)Anschließen des Akkus an das Werkzeug sicher, dass der Betätigungshebel (3) freigegeben und verriegelt ist (Werkzeug ausgeschaltet).

Um den Akkupack zu montieren, drücken Sie den Clip und führen Sie den Akkupack in das Werkzeug ein, bis er einrastet; Das Licht wird etwa 3 Sekunden lang aufleuchten und dann wieder langsam verblassen um anzuzeigen, dass das Werkzeug ordnungsgemäß mit Strom versorgt wird.

Zur Demontage drücken Sie den Clip und ziehen den Akku aus dem Gerät.

AUFLADEN DES AKKUPACKS

  **WARNUNG:** Zu Ihrer persönlichen Sicherheit sollten Sie die Bedienungsanleitung der Ladestation 9HC185LT vor der Verwendung LESEN und VERSTEHEN.

 **WARNUNG:** Laden Sie den Rupes 18V Li-ION-Akkupack 9HB185LT nur im Rupes 18V Li-ION-Akkuladegerät 9HC185LT. Andere Akkutypen können zu Verletzungen und Schäden führen. Der Akkupack und das Ladegerät dieses Werkzeugs sind nicht mit NiCd- oder NiMH-Systemen kompatibel.

Der/die im Lieferumfang enthaltene(n) Akkupack(s) muss/müssen vor der Verwendung aufgeladen werden. Die mitgelieferten Akkus sind <30% geladen.

Verbinden Sie zum Laden den Lithium-Ionen-Akku mit einer Ladestation 9HC185LT, bis der Ladevorgang abgeschlossen ist.



Laden Sie Ihr Akku-Werkzeug auf, wenn es für Sie und Ihre Arbeit günstig ist.

Am Rupes-Akkupack tritt kein „Memory-Effekt“ auf, wenn er nach einer nur teilweisen Entladung geladen wird.

Es ist nicht notwendig, den Akkupack zu entladen, bevor er in das Ladegerät eingesetzt wird.

Verwenden Sie die LED-Anzeige des Akkupacks 9HB185LT, um festzustellen, wann der Rupes-Akkupack geladen werden muss.

NETZTEIL (MITGELIEFERT ODER OPTIONAL)

  **WARNUNG:** Zu Ihrer persönlichen Sicherheit sollten Sie die Bedienungsanleitung des Netzteils 9HP185LT vor der Verwendung LESEN und VERSTEHEN.

 **WARNUNG:** Spannung und Netzfrequenz müssen mit den Angaben auf dem Typenschild des Netzteils 9HP185LT übereinstimmen. Stellen Sie sicher, dass das Gerät ausgeschaltet ist, bevor Sie den Stecker anschließen.

STROMVERSORGUNG ANSCHLIESSEN UND TRENNEN

 **WARNUNG:** Stellen Sie vor dem (Ab-) Anschließen der Stromversorgung an das Werkzeug sicher, dass der **Betätigungshebel (3) freigegeben und verriegelt ist (Werkzeug ausgeschaltet).**

Um das Netzteil zu montieren, drücken Sie den Clip und führen Sie das Netzteil in das Werkzeug ein, bis es einrastet; Das Licht wird etwa 3 Sekunden lang aufleuchten und dann wieder langsam verblenden, um anzuzeigen, dass das Werkzeug ordnungsgemäß mit Strom versorgt wird.

Zur Demontage drücken Sie den Clip und ziehen das Netzteil aus dem Gerät.

STARTEN UND STOPPEN

Starten: Das Werkzeug durch Drücken der Verriegelungstaste (8) auf der linken Seite und des Betätigungshebels (3) starten. Die Drehzahl kann mithilfe des Drehzahlreglers (2) eingestellt werden, der sich im oberen Bereich der Maschine befindet. Die Drehzahl muss entsprechend den Eigenschaften der Polierpads und des zu bearbeitenden Materials ausgewählt werden.

Stoppen: Lassen Sie den Hebel (3) los, um das Werkzeug anzuhalten. Das Gerät ist nun ausgeschaltet.

 **WARNUNG:** Wenn nach einem Start des Werkzeugs ein Fall von ungewöhnlichen Vibrationen auftritt, schalten Sie das Werkzeug sofort ab und beheben Sie die Störung.

 **WARNUNG:** Um das Verletzungsrisiko zu verringern, lassen Sie den Hebel los, um das Werkzeug nach dem Gebrauch anzuhalten.

ELEKTRONISCHE REGELUNG

Sanftanlauf

Der Sanftanlauf wird elektronisch gesteuert. Der Sanftanlauf gewährleistet den Schutz von Motor und Akku und reduziert die Verletzungsgefahr für den Bediener.

Drehzahlregelung

Die Geschwindigkeit des Werkzeugs kann durch Drehen des Geschwindigkeitsregulerrads (2) auf die gewünschte Einstellung zwischen 3000 (Geschwindigkeit 1) und 4200/5000 (Geschwindigkeit 6) U/min geändert werden.

Lichtanzeigen

- Verblenden: Wenn der Akku eingelegt ist oder das Werkzeug über das Netzteil 9HP185LT an das Stromnetz angeschlossen ist, wird das Licht etwa 3 Sekunden lang aufleuchten und dann wieder verblenden, um anzuzeigen, dass das Werkzeug ordnungsgemäß mit Strom versorgt wird;

- Variable Intensität: Während des Gebrauchs variiert die Lichtintensität mit der Geschwindigkeit des Werkzeugs;

- Langsames Blinken: Warnung bei niedrigem Batteriestand;

- Schnelles Blinken: Überlastung im Einsatz / Motorstartfehler / Batterie vollständig entladen.

Werkzeugschutz

Die Verletzungsgefahr für den Bediener darstellen können. Außerdem verlängert er die Lebensdauer.

HINWEIS: Im Falle eines Überstroms oder einer Überhitzung durch wiederholte Starts oder übermäßige Überlastungen begrenzt der Schutz die Leistungsaufnahme des Werkzeugs und verringert die Drehzahl. Wenn der Zustand anhält, schaltet der elektronische Schutz das Werkzeug ab.

MONTAGE UND DEMONTAGE DES ZUBEHÖRS

 **WARNUNG:** Stellen Sie vor dem (Ab-) Anschließen der Stromversorgung an das Werkzeug sicher, dass der **Betätigungshebel (3) freigegeben und verriegelt ist (Werkzeug ausgeschaltet).**

HINWEIS: Verwenden Sie für eine optimale Werkzeugleistung nur Originalzubehör und -verbrauchsmaterial.

Polierteller

- Setzen Sie den Polierteller (4) mittig auf; drehen Sie den Polierteller leicht, bis er in der richtigen Position auf der Spindel sitzt. (Abb. 1)

- Ziehen Sie die Polierteller-Befestigungsschraube (7) mit dem Inbusschlüssel (10) fest. (Abb. 2);

- Zur Demontage: Lösen Sie die Polierteller-Befestigungsschraube (7) mit dem Impulsschlüssel (10) (Abb. 3).

HINWEIS: Die Montage von nicht originalen oder falsch dimensionierten Poliertellern kann zu übermäßigen Vibrationen des Werkzeugs führen.

Polierschwamm

- Benutzte Polierschwämme können durch einfaches Abreißen entfernt werden;

- Bringen Sie den neuen Polierschwamm an, indem Sie ihn auf den Polierteller drücken.

HINWEIS: Es sind nur Polierschwämme mit Ø 180-150 mm für Ø 150-125-Polierteller mm erlaubt.

GERÄUSCHEMISSIONSWERTE

Geräuschemissionswerte ermittelt entsprechend EN 62841-2-4:

		HLR21	HLR15
SCHALLDRUCKPEGEL	dB(A)	74.0	74.0
SCHALLLEISTUNGSPGEL	dB(A)	85.5	85.5
UNSIKERHEIT (K)	dB	3.0	3.0

Gehörschutz tragen!

SCHWINGUNGSEMISSIONSWERTE

Schwingungsgesamtwerte a_h (Vektorsumme dreier Richtungen) und Unsicherheit K ermittelt entsprechend EN 62841-2-4:

		HLR21	HLR15
3-ACHSEN-SCHWINGUNGSPEGEL (a_h)	m/s^2	3.4	3.4
UNSICHERHEIT (K)	m/s^2	1.5	1.5

Die angezeigten Emissionswerte sind Vergleichswerte und sollen für eine vorläufige Beurteilung der Gefährdung des Bedieners während des Arbeitszeitraumes herangezogen werden. Eine angemessene Bewertung der Arbeitsdauer muss auch die Leerlauf- und Stillstandszeiten des Werkzeugs berücksichtigen. Diese Emissionswerte repräsentieren die Hauptanwendungen des Werkzeugs. Wird das Gerät für andere Anwendungen, mit anderem Zubehör verwendet oder nicht regelmäßig gewartet, können sich die Emissionswerte im Betrieb deutlich erhöhen.

 **VORSICHT:** Die angegebenen Maße beziehen sich auf neue Elektrowerkzeuge. Durch den täglichen Gebrauch verändern sich die Geräusch- und Schwingungswerte.

WARTUNG UND SERVICE

 **WARNUNG:** Alle Wartungsarbeiten müssen im spannungslosen Zustand durchgeführt werden. Stellen Sie sicher, dass Sie das Netzteil 9HP185LT bzw. den Akku 9HB185LT vom Werkzeug entfernen und dass der Schalter entriegelt und gesperrt ist (Werkzeug ausgeschaltet).

REINIGUNG

Entfernen Sie am Ende jeder Arbeitssitzung oder bei Bedarf den Staub mit einem weichen Tuch vom Gerätegehäuse und achten Sie dabei besonders auf die Lüftungsschlitze des Motors. Es dürfen keine weiteren Wartungsarbeiten durch den Anwender durchgeführt werden.

REPARATUREN

Die Wartung und Reinigung der Innenteile wie Kugellager, Zahnräder usw. darf nur von einer autorisierten Kundendienstwerkstatt durchgeführt werden.

ENTSORGUNG (EEA-RICHTLINIE)

 **Nur für EU-Länder:** Gemäß der europäischen Richtlinie über Elektro- und Elektronik-Altgeräte und deren Umsetzung in Übereinstimmung mit den nationalen Bestimmungen müssen ausgediente Elektrogeräte mittels Mülltrennung entsorgt werden, um sie einer umweltgerechten Wiederverwertung zuzuführen. Wenn das Produkt das Ende seiner Lebensdauer erreicht hat, darf es nicht in der Umwelt oder als Hausmüll entsorgt werden. Es muss bei autorisierten Sammelstellen entsorgt werden (erkundigen Sie sich bei den örtlichen Behörden, wo das Produkt gemäß den gesetzlichen Bestimmungen entsorgt werden muss). Eine korrekte Entsorgung des Produkts trägt zum Gesundheits- und Umweltschutz bei. Eine illegale Entsorgung des Produkts zieht Strafen nach sich.

EU-KONFORMITÄTSERKLÄRUNG

Wir erklären in eigener Verantwortung, dass das dargestellte Werkzeug mit den folgenden Richtlinien übereinstimmt: 2006/42/EG, 2014/30/EU, 2011/65/EU.

Die Tests wurden nach den folgenden Normen durchgeführt:

EN 62841-1:2015 + AC:2015 + A11:2022;

EN 62841-2-4:2014 + AC:2015;

EN IEC 55014-1:2021;

EN IEC 55014-2:2021;

EN IEC 61000-3-2:2019 + A1:2021;

EN 61000-3-3:2013 + A1:2019 + A2:2021;

EN IEC 63000:2018.

Vermezzo con Zelo (MI), 20/08/2025











Technische Dateien bei:

RUPES S.p.A.

Via Marconi, 3/A - Loc. Vermezzo
20071 - VERMEZZO CON ZELO (MI) - Italien

RUPES[®] S.p.A. a socio unico

G. Valentini
The President

Resumen de las etiquetas del dispositivo que contienen información de seguridad			
	ADVERTENCIA: Para reducir el riesgo de lesión, el usuario debe leer el manual de instrucciones		
	Marcado CE para el mercado de la UE		Marca de conformidad euroasiática
	Utilizar protección para los oídos		Use guantes de protección
	Utilizar protección para los ojos		Llevar una máscara
	Eliminación de aparatos eléctricos desmantelados (Directiva RAEE)		El producto contiene el ion de litio No verter este producto con la basura doméstica
	Corriente continua	n0	Velocidad sin carga
V	Voltios	/min	Por minuto
Wh	Vatios por hora	Ah	Amperios por hora
	Flecha – actuar en la dirección indicada por la dirección de la flecha		

ESPECIFICACIONES TÉCNICAS

TIPO	HLR21	HLR15
Tensión C.C. [V]	18	18
R.P.M.	3000 ÷ 4200	3000 ÷ 5000
Control electrónico de velocidad	•	•
Duración de la batería [min.]	~45*	~45*
Ø Órbita [mm]	21	15
Ø Plato de apoyo [mm]	150	125
Ø Espuma de respaldo [mm]	180	150
Hilo del plato de apoyo	M8	M8
Peso [kg]	2.0**	2.0**

* El valor se refiere a un uso del conjunto de batería 9HB185LT, completamente cargado con el cargador 9HC185LT.

** Medido con todos los accesorios necesarios para un uso normal, pero sin unidades de alimentación: batería o fuente de alimentación

 ¡ADVERTENCIA! Lea todas las advertencias de seguridad, instrucciones, ilustraciones y especificaciones proporcionadas con esta herramienta eléctrica. El incumplimiento de todas las instrucciones indicadas a continuación puede provocar una descarga eléctrica, generar un incendio y/o lesiones graves. **Guardar todas las advertencias de peligro e instrucciones para futuras consultas.** Las instrucciones de seguridad y prevención de accidentes se encuentran en el manual “INSTRUCCIONES DE SEGURIDAD”, que es parte integrante de estos documentos. Este manual de instrucciones de funcionamiento ofrece la información adicional necesaria para el uso específico de la herramienta.

USO CORRECTO

- Esta herramienta está diseñada para usarse como pulidora.
- Esta herramienta no está destinada a operaciones de lijado, cepillado y corte de metal. El uso de esta herramienta para aplicaciones no previstas puede causar riesgos y lesiones a las personas.
- La herramienta debe utilizarse con accesorios que hayan sido específicamente diseñados o recomendados por el fabricante. La fijación del accesorio a la herramienta no garantiza un funcionamiento seguro.
- La velocidad nominal de los accesorios debe ser al menos equivalente a la velocidad máxima especificada en la herramienta. El uso de los accesorios a velocidades superiores a la nominal puede causar su rotura o que salgan despedidos por el aire.
- El diámetro exterior y el grosor de los accesorios deben coincidir con las especificaciones de la herramienta. Los accesorios con dimensiones incorrectas no pueden ser adecuadamente protegidos o controlados.
- La configuración de los accesorios debe coincidir con la herramienta. El uso de accesorios que no se pueden acoplar perfectamente a la herramienta puede provocar desequilibrio, vibraciones excesivas e imposibilidad de controlar la herramienta.
- No utilice accesorios dañados. Antes del uso, revise todos los accesorios. Inspeccione los platos de apoyo y verifique que no haya grietas, desgarros o un desgaste excesivo. Si la herramienta o el accesorio se han caído, compruebe que no esté dañado/a o instale un nuevo accesorio. Después de inspeccionar o instalar un accesorio, compruebe el funcionamiento de la herramienta a la velocidad máxima y sin carga durante un minuto, manteniéndose a una distancia de seguridad. Si los accesorios están dañados, se romperán durante esta prueba.

PARTES DE LA HERRAMIENTA



- 1 - Placa de identificación
- 2 - Rueda de ajuste de la velocidad
- 3 - Palanca de accionamiento
- 4 - Plato de apoyo
- 5 - Conjunto de batería 9HB185LT
- 6 - Fuente de alimentación 9HP185LT
- 7 - Tornillo del plato de apoyo
- 8 - Botón de bloqueo
- 9 - Luz
- 10 - Llave Allen

PUESTA EN MARCHA

 **ADVERTENCIA:** Para reducir el riesgo de lesiones, solo se debe utilizar el conjunto de batería de iones de litio de 18V 9HB185LT (5) o la fuente de alimentación 9HP185LT (6) con este producto.

Dado que las baterías distintas de las que ofrece RUPES no se han probado con este producto, el uso de tales baterías con esta herramienta podría causar lesiones y daños materiales.

CONJUNTO DE BATERÍA (INCLUIDO U OPCIONAL)

  **ADVERTENCIA:** Para su seguridad personal, LEA y COMPRENDA el manual de instrucciones del conjunto de batería 9HB185LT antes de usarlo.

 **ADVERTENCIA:** Evite cortocircuitar los contactos. Evite daños mecánicos al conjunto de batería. No abrir o desmontar. Indicaciones para la protección contra incendio y explosión. Mantener alejado de llamas abiertas, superficies calientes y fuentes de ignición.

Una temperatura superior a 45°C reduce el rendimiento del conjunto de batería. Evite la exposición prolongada al calor o al sol. Guardar a temperatura ambiente (aprox. 20°C) a alrededor del 20-60% de la capacidad nominal. Cada seis meses de almacenamiento, cargue el conjunto de batería de la manera habitual.

Uso previsto

El conjunto de batería 9HB185LT (5) se utiliza como fuente de alimentación para RUPES HLR21-HLR15.

Especificaciones del conjunto de batería:

Modelo	Química	Tensión	Capacidad	Energía	Peso
9HB185LT	iones de litio	18V	5.0 Ah	90 Wh	0.665±0.005 kg

 **ADVERTENCIA:** para obtener otros datos técnicos, consulte la etiqueta del conjunto de batería 9HB185LT.

 **ADVERTENCIA:** Para reducir el riesgo de lesiones o explosión, nunca quemar ni incinerar el conjunto de batería de una herramienta aunque esté dañada, inservible o completamente descargada. Al quemarse, se generan humos y sustancias tóxicas.

CONECTAR Y DESCONECTAR EL PAQUETE DE BATERÍAS

 **ADVERTENCIA:** Antes de conectar/desconectar el paquete de baterías a la herramienta, asegúrese de que la palanca de accionamiento (3) esté liberada y bloqueada (herramienta apagada).

Para montar el conjunto de batería, presione el clip e inserte el conjunto de batería en la herramienta hasta que quede fijo; la luz se iluminará gradualmente durante unos 3 segundos y, a continuación, se desvanecerá gradualmente para indicar que la herramienta está correctamente alimentada.

Para desmontar, presione el clip y extraiga la batería de la herramienta.

CARGA DEL CONJUNTO DE BATERÍA

  **ADVERTENCIA:** Para su seguridad personal, LEA y COMPRENDA el manual de instrucciones de la estación de carga 9HC185LT antes de usarla.

 **ADVERTENCIA:** Cargue el conjunto de batería de iones de litio de 18V 9HB185LT solo en el cargador Rupes de baterías de iones de litio de 18 V 9HC185LT. Otros tipos de baterías pueden causar lesiones y daños. El conjunto de batería y el cargador de esta herramienta no son compatibles con sistemas NiCd o NiMH.

El/los conjunto/s de batería incluido/s en el kit deben cargarse antes de su uso. Los paquetes de baterías suministrados están cargados al <30%.

Para cargar, conecte la batería de iones de litio a una estación de carga 9HC185LT hasta que se complete la carga.

Cargue la batería cuando sea conveniente para usted y su trabajo.

El conjunto de batería Rupes no desarrolla "memoria" cuando se carga después de solo una descarga parcial.

No es necesario agotar el conjunto de batería antes de colocarlo en el cargador.

Utilice la indicación led de nivel del conjunto de batería 9HB185LT para determinar cuándo cargar el conjunto de batería Rupes.

FUENTE DE ALIMENTACIÓN (INCLUIDA U OPCIONAL)

  **ADVERTENCIA:** Para su seguridad personal, LEA y COMPRENDA el manual de instrucciones de la fuente de alimentación 9HP185LT antes de usarla.

 **ADVERTENCIA:** La tensión y la frecuencia de alimentación deben coincidir con los datos que muestra la placa de identificación de la fuente de alimentación de la 9HP185LT. Asegúrese de que la herramienta esté apagada antes de conectar el enchufe.

CONECTAR Y DESCONECTAR LA FUENTE DE ALIMENTACIÓN

 **ADVERTENCIA:** Antes de conectar/desconectar la fuente de alimentación a la herramienta, asegúrese de que la palanca de accionamiento (3) esté liberada y bloqueada (herramienta apagada).

Para montar la fuente de alimentación, presione el clip e inserte la fuente de alimentación en la herramienta hasta que quede fija; que la lumière s'efface pendant environ 3 secondes, puis qu'elle s'éteigne pour indiquer que l'outil est correctement alimenté.

Para desmontarla, presione el clip y extraiga la fuente de alimentación de la herramienta.

PUESTA EN MARCHA Y PARADA

Puesta en marcha: poner en marcha la herramienta pulsando el botón de bloqueo (8) situado en el lado izquierdo y la palanca de accionamiento (3). La velocidad puede regularse mediante la rueda de regulación de velocidad (2), situada en la parte superior de la máquina. La velocidad debe seleccionarse en función de las características de los tampones y del material que se va a trabajar.

Parada: suelte la palanca (3) para detener la herramienta; la herramienta ahora está apagada.

 **ADVERTENCIA:** Si se produce una vibración inusual después de una puesta en marcha de la herramienta, apague de inmediato la herramienta y elimine la anomalía.

 **ADVERTENCIA:** Para reducir el riesgo de lesiones, suelte la palanca para detener la herramienta después del uso.

CONTROLADOR ELECTRÓNICO

Arranque suave

El arranque suave se controla electrónicamente. El arranque suave garantiza la protección del motor y la batería y reduce el riesgo de lesiones para el operador.

Control de la velocidad

La velocidad de la herramienta se puede cambiar girando la rueda de regulación de velocidad (2) al ajuste deseado entre 3000 rpm (velocidad 1) y 4200/5000 rpm (velocidad 6).

Indicaciones luminosas

- La luz se desvanece: Cuando se inserta el paquete de baterías o cuando la herramienta está conectada a la red eléctrica a través de la fuente de alimentación 9HP185LT, la luz se ilumina gradualmente durante unos 3 segundos y, a continuación, se desvanece gradualmente para indicar que la herramienta está alimentada correctamente;
- Intensidad variable: Durante el uso, la intensidad de la luz varía en función de la velocidad de la herramienta;
- Parpadeo lento: Advertencia de batería baja;
- Parpadeo rápido: sobrecarga en uso / error de arranque del motor / batería completamente descargada.

Protecciones de la herramienta

La protección electrónica protege la herramienta de diferentes situaciones que pueden dañar la herramienta y producir un riesgo de lesiones para el operador. También garantiza una vida más larga.

AVISO: en caso de sobrecorriente o sobrecalentamiento causado por arranques repetidos o sobrecargas excesivas, la protección limita el consumo de energía de la herramienta y reduce las RPM. Si la situación continúa, la protección electrónica apaga la herramienta.

MONTAJE Y DESMONTAJE DE ACCESORIOS

 **ADVERTENCIA:** Antes de montar/desmontar los accesorios con la herramienta, asegúrese de que la palanca de accionamiento (3) esté liberada y bloqueada (herramienta apagada).

AVISO: Para obtener un óptimo rendimiento de la herramienta, utilice solo accesorios y consumibles originales.

Plato de apoyo

- Coloque el plato de apoyo (4) en el centro; gire ligeramente el plato de apoyo hasta que esté en la posición correcta en el eje (Fig. 1);
- Apriete el tornillo de fijación del plato de apoyo (7) usando la llave Allen (10) (Fig. 2);
- Para el desmontaje: Desatornille el tornillo de montaje del plato (7) usando la llave (10) (Fig. 3).

AVISO: La instalación de platos de apoyo de tamaño incorrecto o no originales puede causar una vibración excesiva de la herramienta.

Espuma pulidora

- La almohadilla de pulido se puede quitar simplemente arrancándola;
- Aplique la nueva almohadilla de pulido presionándola sobre el plato de apoyo.

AVISO: Solo se permite espuma pulidora de Ø 180-150 mm para plato de apoyo de Ø 150-125.

VALORES DE EMISIÓN DE RUIDO

Valores de emisión de ruidos determinados según EN 62841-2-4:

		HLR21	HLR15
NIVEL DE PRESIÓN SONORA	dB(A)	74.0	74.0
NIVEL DE POTENCIA ACÚSTICA	dB(A)	85.5	85.5
INCERTIDUMBRE (K)	dB	3.0	3.0



¡Use protección para los oídos!

VALORES DE EMISIÓN DE VIBRACIONES

Valores totales de vibraciones a_h (suma de vectores de tres direcciones) e inseguridad K determinados según EN 62841-2-4:

		HLR21	HLR15
3 NIVEL DE VIBRACIÓN DEL EJE (a_h)	m/s ²	3.4	3.4
INCERTIDUMBRE (K)	m/s ²	1.5	1.5

Los valores de emisión mostrados son comparativos y se deben emplear para una evaluación provisional de la exposición de riesgo del operador durante el periodo de trabajo. Una evaluación adecuada del periodo de trabajo debe incluir también los periodos de reposo y de parada de la herramienta. Estos valores de emisión representan las principales aplicaciones de la herramienta. Si se utiliza la herramienta para otras aplicaciones, con otros accesorios, o si no se somete a un mantenimiento regular, los valores de emisión pueden aumentar significativamente durante las operaciones.

 **PRECAUCIÓN:** Las medidas indicadas se refieren a herramientas eléctricas nuevas. El uso diario provoca que los valores de ruido y vibraciones cambien.

MANTENIMIENTO Y CUIDADO

 **ADVERTENCIA:** Todas las operaciones de mantenimiento deben realizarse con la alimentación desconectada. Asegúrese de retirar la fuente de alimentación 9HP185LT o el paquete de baterías 9HB185LT de la herramienta y de que el interruptor esté liberado y bloqueado (herramienta apagada).

LIMPIEZA

Al término de cada sesión de trabajo, o cuando sea necesario, elimine todo el polvo del cuerpo de la herramienta utilizando un paño suave y prestando especial atención a las ranuras de ventilación del motor.

El usuario no debe realizar otras operaciones de mantenimiento.

REPARACIONES

El mantenimiento y la limpieza de las piezas internas como rodamientos de bolas o engranajes deben ser realizados solo por un taller autorizado de servicio al cliente.

ELIMINACIÓN (DIRECTIVA RAEE)

 **Solo para los países de la UE:** De acuerdo con la Directiva Europea de Residuos de Aparatos Eléctricos y Electrónicos y su implementación conforme a las normas nacionales, los aparatos eléctricos usados deben ser recogidos por separado para proceder a su reciclaje de manera respetuosa con el medioambiente. El producto, cuando llega al final de su vida útil, no debe ser vertido al medioambiente o desechado como basura doméstica. Debe eliminarse en los centros de reciclaje autorizados (contacte con las autoridades locales para conocer dónde desechar el producto de acuerdo con la ley). La correcta eliminación del producto contribuye a la salud y a la preservación del medioambiente. La eliminación ilegal del producto implica sanciones contra los infractores.

DECLARACIÓN UE DE CONFORMIDAD

Declaramos bajo nuestra responsabilidad que la herramienta representada cumple con las directivas:

2006/42/CE, 2014/30/UE, 2011/65/UE.

Las pruebas se han realizado de conformidad con la norma:

EN 62841-1:2015 + AC:2015 + A11:2022;

EN 62841-2-4:2014 + AC:2015;

EN IEC 55014-1:2021;

EN IEC 55014-2:2021;

EN IEC 61000-3-2:2019 + A1:2021;

EN 61000-3-3:2013 + A1:2019 + A2:2021;

EN IEC 63000:2018.

Vermezzo con Zelo (MI), 20/08/2025











Expediente técnico en:

RUPES S.p.A.

Via Marconi, 3/A - Loc. Vermezzo
20071 - VERMEZZO CON ZELO (MI) - Italy

RUPES[®] S.p.A. a socio unico

G. Valentini
The President

Resumo das etiquetas do dispositivo com as informações de segurança			
	AVISO: Para reduzir o risco de lesões, o usuário deve ler o manual de instruções		
	Marca CE para mercado EU		Marca de conformidade euro-asiática
	Usar proteção de ouvidos		Usar luvas de proteção
	Usar proteção para os olhos		Usar máscara
	Eliminação de desativado (Diretiva REEE)		Produto contém Iões-Lítio. Não deitar esse produto com lixo doméstico
	Corrente direta	n0	Velocidade sem carga
V	Volt	/min	Por minuto
Wh	Watt por hora	Ah	Ampere por hora
	Seta - agir na direção indicada pela direção da seta		

ESPECIFICAÇÕES TÉCNICAS

TIPO	HLR21	HLR15
Voltagem D.C. [V]	18	18
R.P.M.	3000 ÷ 4200	3000 ÷ 5000
Controlo eletrónico de velocidade	•	•
Duração da bateria [min]	~45*	~45*
Ø Órbita [mm]	21	15
Ø Prato de Suporte [mm]	150	125
Ø Esponja de Suporte [mm]	180	150
Fio do Prato de Suporte6	M8	M8
Peso [Kg]	2.0**	2.0**

* O valor refere-se a uma utilização da bateria 9HB185LT, totalmente carregada com o carregador 9HC185LT.

** Medido com todos os anexos necessários para uma utilização normal, entretanto sem unidades de força: grupo da bateria ou fonte de alimentação.

⚠ ATENÇÃO! Devem ser lidas todos os avisos de segurança, instruções, desenhos e especificações fornecidas com esta ferramenta elétrica. O desrespeito de todas instruções apresentadas abaixo pode causar choque elétrico, incêndio e/ou lesões graves. **Guarde bem todas as advertências e instruções para futura referência.** As instruções de segurança e prevenção de acidentes são relatadas no folheto “INSTRUÇÕES DE SEGURANÇA” que é parte integrante deste documento. Este manual de instruções de operação fornece as informações adicionais necessárias para o uso específico da ferramenta.

USO CORRETO

- **Essa ferramenta foi concebida para ser usada como polidora.**
- **Essa ferramenta não se destina a ser utilizada em operações de alisamento, escovagem de metal e corte.** O uso dessa ferramenta para aplicações não previstas pode causar riscos e ferimentos às pessoas.
- **A ferramenta deve ser usada com acessórios especificamente projetados ou recomendados pelo fabricante.** A fixação do acessório na ferramenta não garante um funcionamento seguro.
- **A velocidade nominal dos acessórios deve ser pelo menos equivalente à velocidade máxima especificada na ferramenta.** O uso de acessórios a velocidades acima da nominal pode fazer com que se quebrem ou sejam jogados para o alto.
- **O diâmetro externo e a espessura dos acessórios devem corresponder às especificações da ferramenta.** Acessórios com dimensões incorretas não podem ser protegidos ou controlados adequadamente.
- **A configuração dos acessórios deve ser compatível com a ferramenta.** A utilização de acessórios que não se encaixam perfeitamente na ferramenta pode resultar em desequilíbrios, vibrações excessivas e impossibilidade de controlo da ferramenta.
- **Não usar acessórios danificados.** Antes de usar, inspecionar todos os acessórios. Inspecionar os pratos de suporte e verificar se não apresentam fissuras, rasgos ou desgaste excessivo. Se a ferramenta ou acessório cair, verificar se não está danificado ou instalar um novo acessório. Após inspecionar ou instalar um acessório, testar a operação da ferramenta na velocidade máxima e sem carga por um minuto, mantendo uma distância de segurança. Se os acessórios estiverem danificados, vão quebrar durante esse teste.

PARTES DA FERRAMENTA

- 1 – Placa de identificação
- 2 – Roda de regulação da velocidade
- 3 – Alavanca de acionamento
- 4 – Prato de Suporte
- 5 – Bateria 9HB185LT
- 6 – Fonte de alimentação 9HP185LT
- 7 – Parafuso do prato de suporte
- 8 – Botão de bloqueio
- 9 – Luz
- 10 – Chave Allen

INICIAR

 **ATENÇÃO:** Para reduzir o risco de ferimentos, com este produto deve ser usada somente Bateria de íons de lítio de 18V 9HB185LT (5) ou a fonte de alimentação 9HP185LT (6).

Como as baterias diferentes daquelas oferecidas pela RUPES não foram testadas com este produto, o uso de tais baterias com essa ferramenta pode causar ferimentos e danos materiais.

BATERIA (FORNECIDA OU OPCIONAL)

 **ATENÇÃO:** Para sua segurança pessoal, LER e COMPREENDER o manual de instruções da Bateria 9HB185LT antes de usar.

 **ATENÇÃO:** Evitar curto-circuito nos contatos. Evitar danos mecânicos à bateria. Não abrir nem desmontar. Orientação sobre proteção contra incêndio e explosão. Manter afastado de chamas, superfícies quentes e fontes de ignição.



Temperatura para além de 45°C reduz o desempenho da bateria. Evitar a exposição ao calor ou à luz do sol. Armazenar à temperatura da sala (aprox. 20°C) a aprox. 20-60% da capacidade nominal. A cada seis meses de armazenamento, carregar a bateria normalmente.

Uso previsto

A bateria 9HB185LT (Fig. 5) é usada como fonte de alimentação para RUPES HLR21-HLR15.

Especificações da bateria:

Modelo	Química	Tensão	Capacidade	Energia	Peso
9HB185LT	Íão de Lítio	18V	5.0 Ah	90 Wh	0.665±0.005 kg

 **ATENÇÃO:** para outros dados técnicos, consultar a etiqueta da bateria 9HB185LT.
 **ATENÇÃO:** para reduzir o risco de ferimentos ou explosão, nunca queimar ou incinerar a bateria de uma ferramenta, mesmo que esteja danificada, morta ou completamente descarregada. Quando queimada, são criados gases e materiais tóxicos.

CONECTAR E DESCONECTAR A BATERIA

 **ADVERTÊNCIA:** antes de (des)conectar o grupo da bateria da ferramenta, assegurar-se que a alavanca de acionamento (3) esteja liberada e bloqueada (ferramenta desligada).

Para montar a bateria, empurrar o clipe e inserir a bateria na ferramenta até que esteja fixada; a luz aparece por cerca de 3 segundos e então desapareça para indicar que o instrumento foi ligada corretamente.

Para desmontar, empurrar o clipe e retirar a bateria da ferramenta.

CARREGAR A BATERIA

 **ATENÇÃO:** Para sua segurança pessoal, LER e COMPREENDER o manual de instruções da estação de carregamento 9HC185LT antes de usar.

 **ATENÇÃO:** Carregar a Bateria Rupes 18V Li-ION 9HB185LT apenas no Carregador de Bateria Rupes 18V Li-ION 9HC185LT. Outros tipos de baterias podem causar ferimentos e danos pessoais. A bateria e o carregador desta ferramenta não são compatíveis com os sistemas NiCd ou NiMH.

As baterias contidas no kit devem ser carregadas antes do uso. Os grupos da bateria fornecidos são carregados a <30%.

Para carregar, conectar a bateria de íons de Lítio a uma estação de carregamento 9HC185LT até que o carregamento seja concluído. Carregar sua ferramenta a bateria quando for conveniente para si e seu trabalho.

A Bateria Rupes não desenvolve "memória" quando carregada após apenas uma descarga parcial.

Não é necessário esgotar a bateria da ferramenta antes de colocá-la no carregador.

Usar a indicação de nível da Bateria 9HB185LT para determinar quando carregar a Bateria Rupes.

FORNECIDA OU OPCIONAL)

 **ATENÇÃO:** Para sua segurança pessoal, LER e COMPREENDER o manual de instruções da Fonte de Alimentação 9HC185LT antes de usar.

 **ATENÇÃO:** A voltagem e a frequência energética devem corresponder aos dados exibidos na placa de identificação da fonte de alimentação 9HP185LT. Certificar-se de que a ferramenta esteja desligada antes de conectar a ficha.

CONECTAR E DESCONECTAR A FONTE DE ALIMENTAÇÃO

 **ADVERTÊNCIA:** antes de (des)conectar a fonte de alimentação para a ferramenta, assegurar-se que a alavanca de acionamento (3) esteja liberada e bloqueada (ferramenta desligada).

Para montar a fonte de alimentação, empurrar o clipe e inserir a fonte de alimentação na ferramenta até que esteja fixada; a luz aparece por cerca de 3 segundos e então desapareça para indicar que o instrumento foi ligada corretamente.

Para desmontar, empurrar o clipe e retirar a fonte de alimentação da ferramenta.

INICIAR E PARAR

Iniciar: iniciar a ferramenta pressionando o botão de bloqueio (8) no lado esquerdo e a alavanca de acionamento (3). A velocidade pode ser regulada por meio da roda de regulação da velocidade (2), situada na parte superior da máquina. A velocidade deve ser selecionada de acordo com as características das almofadas e do material a trabalhar.

Parar: liberar a alavanca (3) para parar a ferramenta; agora, a ferramenta está desligada.

 **ATENÇÃO:** Se ocorrer uma vibração incomum após iniciar a ferramenta, desligá-la imediatamente e eliminar a falha.

 **ATENÇÃO:** para reduzir o risco de lesões, liberar a alavanca para parar a ferramenta após a utilização.

CONTROLADOR ELETRÔNICO

Início suave

O início suave é controlado eletronicamente. O início suave garante a proteção do motor e da bateria e reduz o risco de ferimentos para o operador.

Controlo de velocidade

A velocidade da ferramenta pode ser modificada rodando a roda de regulação de velocidade (2) para o ajuste desejado entre 3000 (velocidade 1) e 4200/5000 (velocidade 6) RPM.

Indicações luminosas

- Atenuação: quando o grupo da bateria é inserido ou quando a ferramenta é conectada à rede elétrica através da fonte de alimentação 9HP185LT, a luz aparece por cerca de 3 segundos e então desaparece para indicar que a ferramenta foi ligada corretamente;

- Intensidade variável: durante a utilização, a intensidade de luz varia com a velocidade da ferramenta;
- Intermitência lenta: advertência de bateria baixa;
- Intermitência rápida: sobrecarga em uso / erro de partida do motor / bateria completamente descarregada.

Proteções da Ferramenta

A proteção eletrônica protege a ferramenta de diferentes eventos que podem danificar a ferramenta e criar risco de ferimentos para o operador. Também garante uma vida mais longa.

ATENÇÃO: em caso de sobrecorrente ou superaquecimento causado por partidas repetidas ou sobrecargas excessivas, a proteção limita o consumo de energia da ferramenta e reduz a RPM. Se a condição persistir, a proteção eletrônica desliga a ferramenta.

MONTAR E DESMONTAR ACESSÓRIOS

 **ADVERTÊNCIA:** antes de (des)montar os acessórios com a ferramenta, assegurar-se que a alavanca de acionamento (3) esteja liberada e bloqueada (ferramenta desligada).

OBSERVAÇÃO: Para obter o desempenho ideal da ferramenta usar somente acessórios e material de consumo originais.

Prato de Suporte

- Colocar o prato de suporte (4) no centro; girar levemente o prato de suporte até que esteja na posição correta no eixo (Fig. 1);
- Apertar o parafuso de fixação do prato de suporte (7) com a chave Allen (10) (Fig. 2);
- Para desmontar: Desaparafusar o parafuso de montagem do prato de suporte (7) com a chave (10) (Fig. 3).

OBSERVAÇÃO: Instalar pratos de suporte não originais ou de tamanho incorreto pode causar vibração excessiva da ferramenta.

Esponha de polimento

- A esponja de polimento usada pode ser removida simplesmente rasgando-a;
- Aplicar a nova esponja de polimento pressionando-a na esponja de suporte.

OBSERVAÇÃO: Somente é permitida esponja de polimento de Ø 180-150 mm para base de apoio de Ø 150-125 mm.

VALORES DE EMISSÃO DE RUÍDOS

Os valores de emissão de ruído detetados estão em conformidade com as seguintes diretivas: **EN 62841-2-4**

		HLR21	HLR15
NÍVEL DE PRESSÃO SONORA	dB(A)	74.0	74.0
NÍVEL DE POTÊNCIA SONORA	dB(A)	85.5	85.5
INDEFINIDA (K)	dB	3.0	3.0



Usar proteção auricular!

VALORES DE EMISSÃO DE VIBRAÇÕES

Valores totais de vibração ah (soma dos vetores das três direções) e incerteza K determinada segundo **EN 62841-2-4:**

		HLR21	HLR15
NÍVEL DE VIBRAÇÃO DE 3 EIXOS (ah)	m/s ²	3.4	3.4
INDEFINIDA (K)	m/s ²	1.5	1.5

Os valores de emissão exibidos são comparativos e devem ser usados para uma avaliação provisória da exposição ao risco do operador durante o período de trabalho. A avaliação adequada do período de trabalho também deve incluir os períodos de inatividade e paragem da ferramenta. Esses valores de emissão representam as principais aplicações da ferramenta. Se a ferramenta for utilizada para outras aplicações, com outros acessórios, ou se não passar por manutenção regular, os valores de emissão podem aumentar significativamente durante as operações.

 **CUIDADO:** As medidas indicadas referem-se a ferramentas elétricas novas. O uso diário faz com que os valores de ruído e vibração alterem.

MANUTENÇÃO E ASSISTÊNCIA

 **ATENÇÃO:** Todas as operações de manutenção devem ser realizadas com a alimentação desligada. Assegurar-se de remover a fonte de alimentação 9HP185LT ou o grupo da bateria 9HB185LT da ferramenta e que o comutador esteja liberado e bloqueado (ferramenta desligada).

LIMPEZA

Ao final de cada sessão de trabalho, ou quando necessário, remover o pó do corpo da ferramenta com um pano macio, prestando atenção especial às aberturas de ventilação do motor.

Nenhuma outra operação de manutenção deve ser realizada pelo usuário.

REPAROS

A manutenção e limpeza das peças internas, como rolamentos de esferas, engrenagens ou outros devem ser realizadas apenas por uma oficina autorizada de atendimento ao cliente.

ELIMINAÇÃO (DIRETIVA REEE)

 **Apenas para países da UE:** De acordo com a Diretiva Europeia sobre Resíduos de Equipamentos Elétricos e Eletrônicos e sua implementação em conformidade com as normas nacionais, os equipamentos elétricos esgotados devem ser recolhidos separadamente, a fim de serem reciclados de forma ecologicamente correta. Ao chegar ao fim de sua vida útil, o produto não deve ser disperso no meio ambiente ou descartado como lixo doméstico. Deve ser descartado em centros de reciclagem autorizados (entrar em contacto com as autoridades locais para saber onde descartar o produto de acordo com a lei). A eliminação correta do produto contribui para a saúde e preservação do meio ambiente. O descarte ilegal do produto implicará em penalidades contra os infratores.

DECLARAÇÃO UE DE CONFORMIDADE

Declaramos sob nossa responsabilidade que a ferramenta representada está em conformidade com as diretrizes:

2006/42/CE, 2014/30/UE, 2011/65/UE.

Os testes foram realizados de acordo com as normas:

EN 62841-1:2015 + AC:2015 + A11:2022;

EN 62841-2-4:2014 + AC:2015;

EN IEC 55014-1:2021;

EN IEC 55014-2:2021;

EN IEC 61000-3-2:2019 + A1:2021;

EN 61000-3-3:2013 + A1:2019 + A2:2021;

EN IEC 63000:2018.

Vermezzo con Zelo (MI), 20/08/2025

Arquivo técnico em:

RUPES S.p.A.

Via Marconi, 3/A - Loc. Vermezzo
20071 - VERMEZZO CON ZELO (MI) - Itália

RUPES[®] S.p.A. a socio unico

G. Valentini
The President

Samenvatting van apparaatlabels met veiligheidsinformatie			
	WAARSCHUWING: Om het risico op letsel te verminderen moet de gebruiker de handleiding lezen		
	CE-markering voor de EU-markt		Euraziatisch conformiteitsmerk
	Draag gehoorbescherming		Draag beschermende handschoenen
	Draag oogbescherming		Draag een masker
	Verwijdering van buiten gebruik gestelde (AEEA-RICHTLIJN)		Het product bevat Lithium-Ion. Voer dit product niet bij het huishoudelijk afval af
	Gelijkstroom	n0	Snelheid zonder belasting
V	Volt	/min	Per minuut
Wh	Watt per uur	Ah	Ampère per uur
	Pijl - werk in de richting die wordt aangegeven door de richting van de pijl		

TECHNISCHE SPECIFICATIES

TYPE	HLR21	HLR15
Spanning gelijkstroom [V]	18	18
R.P.M.	3000 ÷ 4200	3000 ÷ 5000
Elektronische snelheidsregeling	•	•
Duur accu [min]	~45*	~45*
Ø Baan [mm]	21	15
Ø Steunschijf [mm]	150	125
Ø Steunschium [mm]	180	150
Schroefdraad steunschijf	M8	M8
Gewicht [kg]	2.0**	2.0**

* De waarde heeft betrekking op een gebruik van het accupack 9HB185LT, volledig opgeladen met de oplader 9HC185LT.

** Gemeten met alle hulpstukken die nodig zijn voor normaal gebruik maar zonder voedingsbronnen: batterijpak of stroomvoorziening.

 **WAARSCHUWING!** Lees alle veiligheidswaarschuwingen, instructies, illustraties en specificaties meegeleverd met dit elektrisch gereedschap. Nalaten alle onderstaande instructies op te volgen kan leiden tot elektrische schok, brand en/of ernstige letsels. Bewaar alle waarschuwingen en voorschriften voor toekomstig gebruik. De veiligheidsinstructies en de instructies ter voorkoming van ongevallen staan vermeld in het boekje "VEILIGHEIDSinSTRUCTIES", dat een integraal deel van deze documenten uitmaakt. Deze gebruiksaanwijzing geeft de aanvullende informatie die nodig is voor het specifieke gebruik van het gereedschap.

CORRECT GEBRUIK

- Dit gereedschap is ontworpen om te worden gebruikt als polijstmachine.
- Dit gereedschap is niet bedoeld om te worden gebruikt voor gladmaken, metaal borstelen en snijden. Het gebruik van dit gereedschap voor onbedoelde toepassingen kan gevaren voor en letsel aan personen veroorzaken.
- Het gereedschap moet worden gebruikt met accessoires die speciaal zijn ontworpen of worden aanbevolen door de fabrikant. De bevestiging van de accessoire aan het gereedschap garandeert geen veilige werking.
- Het nominale toerental van de accessoires moet ten minste equivalent zijn aan het maximale toerental dat op het gereedschap is aangegeven. Gebruik van de accessoires met een hoger toerental dan het nominale toerental kan ertoe leiden dat ze breken of in de lucht worden geslingerd.
- De uitwendige diameter en dikte van de accessoires moeten overeenkomen met de specificaties van het gereedschap. Accessoires met onjuiste afmetingen kunnen niet voldoende worden beschermd of gecontroleerd.
- De configuratie van de accessoires moet overeenstemmen met het gereedschap. Het gebruik van accessoires die niet perfect op het gereedschap kunnen worden gemonteerd, kan leiden tot onbalans, buitensporige trillingen en de onmogelijkheid het werktuig te besturen.
- Gebruik geen beschadigde accessoires. Inspecteer voor gebruik alle accessoires. Inspecteer de steunschijven en controleer of er geen scheuren, barsten of overmatige slijtage zijn. Als het gereedschap of de accessoire is gevallen, controleer dan of het niet is beschadigd of installeer een nieuwe accessoire. Test na inspectie of installatie van een accessoire de werking van het gereedschap met maximaal toerental en zonder belasting gedurende één minuut, waarbij u op een veilige afstand blijft. Wanneer de accessoires zijn beschadigd zullen ze breken tijdens de test.

ONDERDELEN VAN HET GEREEDSCHAP

- 1 – Identificatie plaatje
- 2 – Snelheidsregeling wiel
- 3 – Bedieningshendel
- 4 – Steunschijf
- 5 – Accupack 9HB185LT

- 6 – Voeding 9HP185LT
- 7 – Schroef steunschijf
- 8 – Vergrendelknop
- 9 – Lampje
- 10 – Imbussleutel

OPSTARTEN

 **WAARSCHUWING:** Om het risico van letsel te verminderen moet uitsluitend het Rupes 18V Li-ION-Accupack 9HB185LT (5) of de voeding 9HP185LT (6) worden gebruikt met dit product.

Aangezien andere accu's dan die welke door RUPES worden aangeboden, niet met dit product zijn getest, kan het gebruik van dergelijke accu's met dit gereedschap leiden tot letsel en materiële schade.

ACCUPACK (GELEVERD OF OPTIONEEL)

  **WAARSCHUWING:** Voor uw persoonlijke veiligheid dient u de gebruiksaanwijzing van Accupack 9HB185LT te **LEZEN** en **TE BEGRIPEN** alvorens deze in gebruik te nemen.

 **WAARSCHUWING:** Vermijd het kortsluiten van de contacten. Voorkom mechanische beschadiging van het accupack. Niet openen of demonteren. Advies voor bescherming tegen brand en explosie. Ver houden van open vuur, hete oppervlakken en ontstekingsbronnen.



Een temperatuur van meer dan 45 °C vermindert de prestaties van het batterijpak. Vermijd langdurige blootstelling aan hitte of zon. Opslag bij kamertemperatuur (ca. 20 °C) bij ca. 20~60% van het nominale vermogen. Laad het accupack elke zes maanden op zoals gewoonlijk.

Beoogd gebruik

Het accupack 9HB185LT (5) wordt gebruikt als voeding voor RUPES HLR21-HLR15.

Specificaties accupack:

Model	Chemicaliën	Spanning	Vermogen	Energie	Gewicht
9HB185LT	Lithium Ion	18V	5.0 Ah	90 Wh	0.665±0.005 kg

 **WAARSCHUWING:** voor andere technische gegevens, zie het etiket van accupack 9HB185LT.
 **WAARSCHUWING:** om het risico op verwoording of explosie te verminderen, dient u de accu van een gereedschap nooit in brand te steken of te verbranden, zelfs niet als deze beschadigd, leeg of volledig ontladen is. Bij verbranding ontstaan giftige dampen en stoffen.

HET BATTERIJPAAK AAN- EN AFSLUITEN

 **WAARSCHUWING:** voordat u het batterijpak op het gereedschap aansluit of ervan afsluit, moet u controleren of de bedieningshendel (3) is losgelaten en vergrendeld (gereedschap uitgeschakeld).

Om het accupack te monteren, drukt u op de clip en plaatst u het accupack in het gereedschap tot deze vastzit; het lampje gaat ongeveer 3 seconden aan en gaat weer uit om aan te geven dat het gereedschap van stroom is voorzien

Om de accu te demonteren, drukt u op de clip en haalt u het accupack uit het gereedschap.

OPLADEN ACCUPACK

  **WAARSCHUWING:** Voor uw persoonlijke veiligheid dient u de gebruiksaanwijzing van Acculader 9HC185LT te **LEZEN** en **TE BEGRIPEN** alvorens deze in gebruik te nemen.

 **WAARSCHUWING:** Laad Rupes 18V Li-ION Accupack 9HB185LT alleen op in de Rupes 18V Li-ION Acculader 9HC185LT. Andere soorten accu's kunnen persoonlijk letsel en schade veroorzaken. Het accupack en de oplader van dit gereedschap zijn niet compatibel met NiCd- of NiMH-systemen.

De accupack(s) in de kit moet(en) voor gebruik worden opgeladen. De verstrekte batterijpakken zijn <30% geladen.

Om de Li-Ion batterij op te laden, verbindt u deze met een acculader 9HC185LT tot het laden is voltooid.

Laad uw accugereedschap op wanneer het u en uw werk uitkomt.

Het Rupes accupack ontwikkelt geen "geheugen" wanneer het wordt opgeladen na slechts een gedeeltelijke ontlading.

Het is niet nodig het accugereedschap te laten leeglopen voordat u het op de lader plaatst.

Gebruik de led-indicatie van het accupack 9HB185LT om te bepalen wanneer u het Rupes-accupack moet opladen.

VOEDING (GELEVERD OF OPTIONEEL)

  **WAARSCHUWING:** Voor uw persoonlijke veiligheid dient u de gebruiksaanwijzing van Voeding 9HP185LT te **LEZEN** en **TE BEGRIPEN** alvorens deze in gebruik te nemen.

 **WAARSCHUWING:** Spanning en netfrequentie moeten overeenkomen met de gegevens op het typeplaatje van de 9HP185LT voeding. Zorg ervoor dat het gereedschap is uitgeschakeld voordat de stekker wordt aangesloten.

DE STROOMVOORZIENING AAN- EN AFSLUITEN



 **WAARSCHUWING:** voordat u de stroomvoorziening op het gereedschap aansluit of ervan afsluit, moet u controleren of de bedieningshendel (3) is losgelaten en vergrendeld (gereedschap uitgeschakeld).

Om het accupack te monteren, drukt u op de clip en plaatst u de voeding in het gereedschap tot deze vastzit; het lampje gaat ongeveer 3 seconden aan en gaat weer uit om aan te geven dat het gereedschap van stroom is voorzien
Om de accu te demonteren, drukt u op de clip en haalt u voeding uit het gereedschap.

STARTEN EN STOPPEN

Starten: start het gereedschap door op de vergrendelknop (8) aan de linkerkant en de bedieningshendel (3) te drukken. De snelheid kan worden geregeld met het snelheidsregelwiel (2), dat zich aan de bovenzijde van de machine bevindt. De snelheid moet worden gekozen op basis van de eigenschappen van de pads en van het te bewerken materiaal.

Stoppen: los de hendel (3) om het gereedschap te stoppen; het gereedschap is nu uitgeschakeld.

-  **WAARSCHUWING:** Als er ongewone trillingen optreden na het starten van het gereedschap, schakel het gereedschap dan onmiddellijk uit en verhelp de storing.
-  **WAARSCHUWING:** Laat de hendel los om het apparaat na gebruik te stoppen om het risico op letsel te beperken.

ELEKTRONISCHE REGELAAR

Zachte start

De zachte start wordt elektronisch gecontroleerd. De zachte start garandeert de bescherming van de motor en de accu en vermindert het risico op letsel voor de bestuurder.

Snelheidsregeling

De snelheid van het gereedschap kan worden gewijzigd door het snelheidsregelwiel (2) tussen 3000 (snelheid 1) en 4200/5000 (snelheid 6) tpm in te stellen.

Lichtsignalen

- Fading: wanneer het batterijpak is geplaatst of wanneer het apparaat is aangesloten op het stroomnet via de 9HP185LT, gaat het lampje ongeveer 3 seconden aan en vervolgens weer uit om aan te geven dat het apparaat correct wordt gevoed;
- Variabele intensiteit: tijdens het gebruik varieert de lichtintensiteit met de snelheid van het gereedschap;
- Langzaam knipperen: waarschuwing batterij bijna leeg;
- Snel knipperen: overbelasting tijdens gebruik / startfout motor / accu volledig ontladen.

Beschermingen Gereedschap

De elektronische bescherming beschermt het gereedschap tegen verschillende gebeurtenissen die het gereedschap kunnen beschadigen en een risico van letsel voor de bediener kunnen inhouden. Hij garandeert ook een langere levensduur.

OPMERKING: in geval van overstroom of oververhitting veroorzaakt door herhaaldelijk starten of overmatige overbelasting, beperkt de beveiliging het opgenomen vermogen van het gereedschap en verlaagt het toerental. Als de toestand aanhoudt, schakelt de elektronische beveiliging het gereedschap uit.

MONTAGE EN DEMONTAGE ACCESSOIRES

 **WAARSCHUWING:** voordat u de stroomvoorziening op het gereedschap aansluit of ervan afsluit, moet u controleren of de bedieningshendel (3) is losgelaten en vergrendeld (gereedschap uitgeschakeld).

OPMERKING: Gebruik voor optimale prestaties van het gereedschap uitsluitend originele accessoires en verbruiksartikelen.

Steunschijf

- Plaats de steunschijf (4) in het midden; draai de steunschijf lichtjes tot hij in de juiste positie op de spindel zit (Fig. 1);
- Draai de bevestigingsschroef van de steunschijf (7) vast met de inbusleutel (10) (Fig. 2);
- Voor demontage: Schroef de bevestigingsschroef (7) van de steunschijf los met behulp van de inbusleutel (10) (Fig. 3).

OPMERKING: Het gebruik van niet-originele steunschijven of steunschijven van de verkeerde maat kan overmatige trilling van het gereedschap veroorzaken.

Polijschuim

- Gebruikte polijstschijven kunnen worden verwijderd door ze simpelweg eraf te trekken;
- Breng de nieuwe polijstschijf aan door deze op de steunschijf te drukken.

OPMERKING: Alleen Ø 180-150 mm polijstschuim voor steunschijf Ø 150-125 mm is toegestaan.

GELUIDSEMISSIEWAARDEN

Geluidsemissiewaarden vastgesteld conform EN 62841-2-4:

		HLR21	HLR15
GELUIDSDRUKNIVEAU	dB(A)	74.0	74.0
GELUIDSVERMOGEN	dB(A)	85.5	85.5
ONZEKERHEID (K)	dB	3.0	3.0



Gebruik oorbescherming!

TRILLINGSEMISSIEWAARDEN

Totale trillingswaarden a_h (vectorsom van drie richtingen) en onzekerheid K bepaald volgens **EN 62841-2-4**:

		HLR21	HLR15
3 AS TRILLINGSNIVEAU (a_h)	m/s ²	3.4	3.4
ONZEKERHEID (K)	m/s ²	1.5	1.5

De weergegeven emissiewaarden zijn vergelijkend en moeten worden gebruikt voor een voorlopige beoordeling van de risicoblootstelling van de bediener tijdens de werkperiode. Een juiste evaluatie van de werkperiode moet ook de rust- en stopperiodes van het gereedschap omvatten. Deze emissiewaarden vertegenwoordigen de belangrijkste toepassingen van het gereedschap. Indien het gereedschap wordt gebruikt voor andere toepassingen, met andere accessoires, of indien het niet regelmatig wordt onderhouden, kunnen de emissiewaarden tijdens de werkzaamheden aanzienlijk stijgen.



LET OP: De aangegeven metingen hebben betrekking op nieuw elektrisch gereedschap. Dagelijks gebruik veroorzaakt veranderingen in de geluids- en trillingswaarden.

ONDERHOUD EN SERVICE



WAARSCHUWING: Alle onderhoudswerkzaamheden moeten worden uitgevoerd met de stroom uitgeschakeld. Zorg ervoor dat de voeding 9HP185LT of het batterijpak 9HB185LT van het apparaat is afgesloten en dat de hendelschakelaar is losgelaten en vergrendeld (apparaat uitgeschakeld).

REINIGING

Verwijder aan het einde van elke werksessie, of wanneer dat nodig is, met een zachte doek het stof van de behuizing van het gereedschap, en let daarbij vooral op de ventilatieopeningen van de motor.

De gebruiker mag geen andere onderhoudswerkzaamheden uitvoeren.

REPARATIES

Onderhoud en reiniging van de inwendige delen zoals kogellagers, tandwielen enz. of andere, mogen alleen worden uitgevoerd door een erkende klanten servicedienst.

VERWIJDERING (AEEA RICHTLIJN)



Alleen voor EU-landen: Volgens de Europese richtlijn betreffende afgedankte elektrische en elektronische apparatuur en de tenuitvoerlegging daarvan in overeenstemming met de nationale normen, moet afgedankte elektrische apparatuur gescheiden worden ingezameld, zodat zij op milieuvriendelijke wijze kan worden gerecycleerd. Het product mag, wanneer het einde van zijn levensduur is bereikt, niet in het milieu worden verspreid of als huishoudelijk afval worden weggegooid. Het moet worden afgevoerd naar erkende recyclingcentra (neem contact op met de plaatselijke autoriteiten om te weten waar het product volgens de wet kan worden afgevoerd). De correcte verwijdering van het product draagt bij tot de gezondheid en het behoud van het milieu. Illegale verwijdering van het product zal leiden tot sancties tegen de overtreders.

EU-CONFORMITEITSVERKLARING

Wij verklaren op onze verantwoordelijkheid dat het afgebeelde instrument in overeenstemming is met de richtlijnen:

2006/42/EG, 2014/30/EU, 2011/65/EU.

De tests zijn uitgevoerd in overeenstemming met de standaard:

EN 62841-1:2015 + AC:2015 + A11:2022;

EN 62841-2-4:2014 + AC:2015;

EN IEC 55014-1:2021;

EN IEC 55014-2:2021;

EN IEC 61000-3-2:2019 + A1:2021;

EN 61000-3-3:2013 + A1:2019 + A2:2021;

EN IEC 63000:2018.

Vermezzo con Zelo (MI), 20/08/2025











Technische file bij:

RUPES S.p.A.

Via Marconi, 3/A - Loc. Vermezzo
20071 - VERMEZZO CON ZELO (MI) - Italië

RUPES[®] S.p.A. a socio unico

G. Valentini
The President

Yhteenveto laitetarroista, jotka sisältävät turvatietoa			
	VAROITUS: Tapaturmariskin pienentämiseksi, käyttäjän on luettava ohjekirja		
	CE-merkintä Euroopan markkinoille		Euraasian vaatimustenmukaisuusmerkki
	Käytä kuulosuojaimia		Käytä suojakäsineitä
	Käytä silmäsuojaimia		Käytä hengityssuojainta
	Loppusijoittaminen (WEEE-DIREktiivi)		Tuote sisältää litiumionia. Älä hävitä tätä tuotetta kotitalousjätteiden mukana
	Tasavirta	n0	Joutokäyntinopeus
	Voltia	/min	Minuutissa
	Wattituntia	Ah	Ampeeria tunnissa
	Nuoli – toimi nuolen osoittaman suunnan mukaisesti		

TEKNISET TIEDOT

TYYPPI	HLR21	HLR15
Tasavirtajännite [V]	18	18
R.P.M.	3000 ÷ 4200	3000 ÷ 5000
Elektroninen nopeussäätö	•	•
Akunkesto [min]	~45*	~45*
Ø kiertorata [mm]	21	15
Ø Hiomalevy [mm]	150	125
Ø Kiillotusvaahto [mm]	180	150
Hiomalevyn kierre	M8	M8
Paino [Kg]	2.0**	2.0**

* Arvo viittaa akun 9HB185LT käyttöön, täysin ladattuna laturilla 9HC185LT.

** Mitattu kaikkien normaalkäytössä tarvittavien lisälaitteiden kanssa, mutta ilman virtalähteitä: akkupakettia tai virtalähdettä.

 **VAROITUS!** Lue kaikki turvallisuuteen liittyvät varoitukset, ohjeet, kuvat a tekniset tiedot, jotka on annettu tämän sähkötyökalun ohella. Kaikkien alla lueteltujen ohjeiden noudattamatta jättäminen voi aiheuttaa sähköiskun, tulipalon ja/tai vakavan onnettomuuden. **Säilytä kaikki turvallisuus- ja muut ohjeet tulevaisuutta varten.** Turva- ja onnettomuuksien ehkäisyyn liittyvät ohjeet on annettu kirjassessa ”TURVAOHJEET”, joka kuuluu oleellisena osana näihin asiakirjoihin. Tämä käyttöohje antaa vaadittuja lisätietoja työkalun määrättyyn käyttöön.

OIKEA KÄYTTÖ

- Työkalu on tarkoitettu käytettäväksi kiillotuskoneena.
- Työkalua ei ole tarkoitettu hiontaan, metallin harjaus- ja leikkaustoimenpiteisiin. Tämän työkalun käyttö käyttötarkoituksen vastaisesti voi aiheuttaa vaaroja ja henkilövahinkoja.
- Työkalua on käytettävä valmistajan suosittelemien ja suunnitteleminen lisävarusteiden kanssa. Lisävarusteen kiinnittäminen työkaluun ei takaa turvallista toimintaa.
- Lisävarusteiden nimellinopeuden on oltava vähintään yhtä suuri työkalulle määritellyn enimmäisnopeuden kanssa. Lisävarusteiden käyttö nimellinopeutta korkeimmilla nopeuksilla voi aiheuttaa niiden rikkoutumista tai saada ne irti työkalusta.
- Lisävarusteiden halkaisijan ja paksuuden on oltava yhdenmukaisia työkalun ominaisuuksien kanssa. Väärän kokoisia lisävarusteita ei voi suojata tai valvoa kunnolla.
- Lisävarusteiden konfiguroinnin on sovitava työkaluun. Lisävarusteiden käyttö, joita ei ole mahdollista asentaa kunnolla työkaluun, voi aiheuttaa epätasapainoa, liiallista värinää ja tehdä työkalun valvonnasta mahdollottoman.
- Älä käytä vahingoittuneita lisävarusteita. Ennen käyttöä, tarkista kaikki lisävarusteet. Tarkista tukilaitat ja varmista, ettei niissä esiinny halkeamia, repeytymisiä tai liiallista kulumaa. Jos työkalu tai lisävaruste on pudonnut, tarkista että se ei ole vahingoittunut tai asenna tilalle uusi lisävaruste. Kun lisävaruste on tarkastettu tai asennettu, testaa työkalun toiminta enimmäisnopeudella ilman kuormitusta pitämällä sitä turvaetäisyydellä. Jos lisävarusteet ovat vahingoittuneet, ne rikkoutuvat tämän testin aikana.

TYÖKALUN OSAT

- 1 – Arvokilpi
- 2 – Nopeudensäätöpyörä
- 3 – Käyttövipu
- 4 – Hiomalevy
- 5 – Akku 9HB185LT

- 6 – Virtalähde 9HP185LT
- 7 – Hiomalevyn ruuvi
- 8 – Lukituspainike
- 9 – Valo
- 10 – Kuusiokoloavain

KÄYNNISTYS

 **VAROITUS:** Onnettomuusvaaran vähentämiseksi, vain 18 V litium-ioni akkua 9HB185LT (5) tai virtalähdettä 9HP185LT (6) (lisävaruste) saa käyttää tämän tuotteen kanssa.

Koska vain RUPESIN toimittamat akut on testattu tämän tuotteen kanssa, muiden akkujen käyttö tämän työkalun kanssa voi aiheuttaa onnettomuuden ja aineellisen vahingon.

AKKU (TOIMITETTU TAI LISÄVARUSTE)

 **VAROITUS:** Henkilökohtaisen turvallisuuden vuoksi, LUE ja OMAKSU akun 9HB185LT käyttöohje ennen sen käyttöä.

 **VAROITUS:** Vältä koskettimissa syntyvää oikosulkua. Vältä akulle syntyvää mekaanista vahinkoa. Älä avaa tai pura. Suojattava tulipaloa ja räjähdystä vastaan. Pidä pois avotulesta, kuumilta pinnoilta ja sytytyslähteiltä.

Yli 45 °C lämpötila vähentää akun suorituskykyä. Vältä pitkäaikaista altistamista lämmölle ja auringonvalolle. Varastoi huoneilämpötilassa (noin 20 °C) noin 20–60% nimellisestä kapasiteetista. Vaihda akku kuuden kuukauden varastointiajan välein normaaliin tapaan.

Käyttötarkoitus

Akkua 9HB185LT (5) käytetään virtalähteenä RUPES HLR21-HLR15-työkaluille.

Akun tekniset tiedot:

Malli	Kemia	Jännite	Kapasiteetti	Energia	Paino
9HB185LT	Litium-ioni	18V	5.0 Ah	90 Wh	0.665±0.005 kg

 **VAROITUS:** teknisiä tietoja varten, viittaa akkuyksikön 9HB185LT tarraan.

 **VAROITUS:** onnettomuudesta tai räjähdyksenä syntyvän vaaran vähentämiseksi, älä koskaan polta työkalun akkua vaikka se olisi vahingoittunut, viallinen tai täysin tyhjä. Palamisessa muodostuu myrkyllisiä savuja ja materiaaleja.

AKUN KYTKEMINEN JA IRROTTAMINEN

 **VAROITUS:** Ennen kuin akkupaketti kytketään (irrotetaan) työkaluun, varmista, että käyttövipu (3) on vapautettu ja lukittu (työkalu on kytketty pois päältä).

Akun kokoamiseksi, paina kielekettä ja aseta akku työkaluun, kunnes se asettuu paikoilleen; valo syttyy noin 3 sekunnin ajaksi ja sammuu sen jälkeen merkiksi siitä, että työkaluun on kytketty virta oikein.

Purkamista varten, paina kielekettä samanaikaisesti ja irrota akku työkalusta.

AKUN LATAAMINEN

 **VAROITUS:** Henkilökohtaisen turvallisuuden vuoksi, LUE ja OMAKSU latausaseman 9HC185LT käyttöohje ennen sen käyttöä.

 **VAROITUS:** Lataa Rupesin litium-ioni akku 9HB185LT vain Rupesin litium-ioni akkulaturissa 9HC185LT. Muun tyyppiset akut voivat aiheuttaa henkilövahinkoja tai vaurioita. Tämä työkalun akku ja laturi eivät ole yhdenmukaisia NiCd- tai NiMH-järjestelmien kanssa.

Pakkauksessa oleva/t akku/akut on ladattava ennen käyttöä. Toimitetut akkupaketit on ladattu <30%.

Latausta varten, liitä litium-ioniakku latausasemaan 9HC185LT, kunnes lataus päättyy.

Lataa akkutyökalusi kun sinulle ja työllesi parhaiten sopii.

Rupes akku ei kehitä "muistia" kun sitä ladataan vain osittaisen purkautumisen jälkeen.

Akkutyökalun akkua ei tarvitse kuluttaa täysin loppuun ennen kuin sen asetetaan laturiin.

Käytä akun 9HB185LT latauksen led-valon osoitinta määrittääksesi milloin Rupes-akkuyksikkö ladataan.

VIRTALÄHDE (TOIMITETTU TAI LISÄVARUSTE)

 **VAROITUS:** Henkilökohtaisen turvallisuuden vuoksi, LUE ja OMAKSU virtalähteen 9HP185LT käyttöohje ennen sen käyttöä.

 **VAROITUS:** Jännitteen ja tehon taajuuden on käytävä yhteen virtalähteen 9HP185LT arvokilvessä osoitettujen tietojen kanssa. Varmista, että työkalu on sammutettu ennen kuin pistoke on kytketty irti.

LIITTÄMINEN JA IRROTTAMINEN VERKKOVIIRASTA

 **VAROITUS:** Varmista ennen työkalun virransyötön (irrottamista), että käyttövipu (3) on vapautettu ja lukittu (työkalu on kytketty pois päältä).

Virtalähteen kokoamiseksi, paina kielekettä ja aseta akku työkaluun, kunnes se asettuu paikoilleen; valo syttyy noin 3 sekunnin ajaksi ja sammuu sen jälkeen merkiksi siitä, että työkaluun on kytketty virta oikein.

Purkamista varten, paina kielekettä ja irrota virtalähteen työkalusta.

KÄYNNISTÄMINEN JA SAMMUTTAMINEN

Käynnistäminen: käynnistä työkalu painamalla vasemmalla puolella olevaa lukituspainiketta (8) ja käyttövipua (3). Nopeutta voidaan säätää koneen yläosassa sijaitsevalla nopeudensäätöpyörällä (2). Nopeus on valittava laikkojen ominaisuuksien ja työstettävän materiaalin mukaan.

Sammuttaminen: vapauta vipu (3) työkalun pysäyttämiseksi; työkalu on nyt kytketty pois päältä.

 **VAROITUS:** Jos epätavallista tärinää esiintyy työkalun käynnistyksen jälkeen, sammuta työkalu välittömästi ja korjaa vika.

 **VAROITUS:** vähentääksesi loukkaantumisvaaraa, vapauta vipu pysäyttääksesi työkalun käytön jälkeen.

ELEKTRONINEN NOPEUSSÄÄTÖ

Soft start

Soft start -käynnistystä valvotaan elektronisesti. Soft start takaa moottorin ja akun suojauksen ja vähentää käyttäjälle syntyvää onnettomuuden vaaraa.

Nopeudensäätö

Työkalun nopeutta voidaan muuttaa kiertämällä nopeuden säätöpyörää (2) haluttuun asetukseen 3000 (nopeus 1) ja 4200/5000 (nopeus 6) kierroksen välillä.

Merkkivalot

- Himmenee: kun akkupaketti asetetaan paikalleen tai kun työkalu kytketään verkkovirtaan virtalähteen 9HP185LT kautta, valo syttyy noin 3 sekunnin ajaksi ja sammuu sen jälkeen merkiksi siitä, että työkalun virta on kytketty oikein;
- Muuttuva voimakkuus: käytön aikana valon voimakkuus vaihtelee työkalun nopeuden mukaan;
- Vilkkuu hitaasti: varoitus alhaisesta akkutasosta;
- Vilkkuu nopeasti: ylikuormitus käytössä / moottorin käynnistysvirhe / akku täysin tyhjä.

Työkalun suojaukset

Elektroninen suoja suojaa työkalua erilaisilta tapahtumilta, jotka voivat vahingoittaa työkalua ja saada aikaan onnettomuusvaaran käyttäjälle. Se takaa myös pidemmän käyttöiän.

HUOMAA: jos ylivirta tai ylikuormeneminen johtuu toistuvista käynnistyksistä tai liiallisista ylikuormituksista, suojaus rajoittaa työkalun virrankulutusta ja vähentää kierroslukua. Jos tila jatkuu, elektronisen suoja sammuttaa työkalun.

LISÄVARUSTEIDEN KOKOONPANO JA PURKAMINEN

 **VAROITUS:** ennen lisävarusteiden asentamista (irrottamista) työkalun kanssa on varmistettava, että käyttövipu (3) on vapautettu ja lukittu (työkalu on kytketty pois päältä).

HUOMAUTUS: Työkalun ihanteellisen suorituskyvyn kannalta käytä yksinomaan alkuperäisiä lisävarusteita ja kulutusosia.

Hiomalevy

- Aseta hiomalevy (4) keskellä; käännä hiomalevyn yksikköä kevyesti, kunnes se on oikeassa asennossa karan päällä (Kuva 1);
- Kiristä hiomalevyn kiinnitysruuvia (7) käyttämällä kuusiokoloavainta (10) (Kuva 2);
- Purkamista varten: Ruuvaa auki hiomalevyn kiinnitysruuvi (7) käyttämällä avainta (10) (Kuva 3).

HUOMAUTUS: Ei alkuperäisen tai väärän kokoisten hiomalevyjen asentaminen voi aiheuttaa liiallista tärinää työkalussa.

Kiillotusvahto

- Käytetty kiillotustyyny voidaan poistaa repäisemällä se yksinkertaisesti pois;
- Kiinnitä uusi kiillotustyyny painamalla se vasten hiomalevyä.

HUOMAUTUS: Ainoastaan Ø 180-150 mm kiillotusvahto on sallittu Ø 150-125 mm hiomalevyille.

MELUTASOT

Melupäästöarvot on määritetty standardin EN 62841-2-4 mukaan:

		HLR21	HLR15
NIVEL DE PRESIÓN SONORA	dB(A)	74.0	74.0
NIVEL DE POTENCIA ACÚSTICA	dB(A)	85.5	85.5
INCERTIDUMBRE (K)	dB	3.0	3.0



Käytä kuulosuojaimia!

TÄRINÄPÄÄSTÖN ARVOT

Tärinän kokonaisarvot a_h (kolmen suunnan vektorisumma) ja epävarmuus K on määritetty standardin EN 62841-2-4 mukaan:

		HLR21	HLR15
3 NIVEL DE VIBRACIÓN DEL EJE (a_h)	m/s ²	3.4	3.4
INCERTIDUMBRE (K)	m/s ²	1.5	1.5

Näytetyt päästöarvot ovat vertailevia ja niitä on käytettävä käyttäjän altistumisriskin alustavassa arvioinnissa työjakson aikana. Tarkoituksenmukaiseen työjakson arviointiin on sisällytettävä myös työkalun joutokäynti- ja pysäytysjaksot. Nämä päästöarvot esittävät työkalun pääsovelluksia. Jos työkalua käytetään muissa sovelluksissa, muiden lisävarusteiden kanssa, tai jos sitä ei huolleta säännöllisesti, päästöarvot voivat nousta merkittävästi toimenpiteiden aikana.



VAROVAISUUTTA: Osoitetut mittaukset viittaavat uusiin sähkötyökaluihin. Päivittäinen käyttö aiheuttaa muutoksia melu- ja tärinäarvoissa.

HUOLTO JA KUNNOSSAPITO



VAROITUS: Kaikki huoltotoimenpiteet voidaan suorittaa virransyöttö irtikytkettynä. Varmista, että virtalähde 9HP185LT tai akkupaketti 9HB185LT on irrotettu työkalusta ja että kytkin on vapautettu ja lukittu (työkalu sammutettu).

PUHDISTUS

Jokaisen työjakson lopussa tai vaadittaessa, poista pölyt työkalun pinnalta käyttämällä pehmeää liinaa, ja kiinnittämällä erityistä huomiota moottorin tuuletusaukoihin.

Käyttäjä ei saa suorittaa muita huoltotoimenpiteitä.

KORJAUS

Sisäisten osien, kuten kuulalaakerit, vaihteet jne. tai muut huollot ja puhdistukset saa suorittaa vain valtuutettu työpajan asiakaspalvelu.

HÄVITTÄMINEN (WEEE-DIREKTIIVI)



Vain EU-maille: Sähkö- ja elektroniikkaromua koskevan Euroopan neuvoston direktiivin ja valtakunnallisten standardien mukaisesti, sähkö- ja elektroniikkaromua ei saa hävittää lajittelemattomana yhdyskuntajätteenä sen kierrättämiseksi ympäristöystävällisellä tavalla. Tuotetta ei saa heittää sen käyttöajan lopussa luontoon tai hävittää kotitalousjätteen mukana. Se on toimitettava valtuutettuun kierrätyskeskukseen (ota yhteys paikallisiin viranomaisiin saadaksesi selville miten tuote on hävitettävä lain mukaisesti). Tuotteen oikeaoppinen hävittäminen vaikuttaa merkittävästi ihmisten terveyteen ja edistää ympäristön suojaamista. Tuotteen laiton hävittäminen saa aikaan seuraamuksia rikoksentekeijöille.

EU-VAATIMUSTENMUKAISUUSVAKUUTUS

Vakuutamme, että tässä esitetty työkalu on yhdenmukainen seuraavien direktiivien kanssa:

2006/42/EY, 2014/30/EU, 2011/65/EU.

Testit on suoritettu seuraavien standardien mukaisesti:

EN 62841-1:2015 + AC:2015 + A11:2022;

EN 62841-2-4:2014 + AC:2015;

EN IEC 55014-1:2021;

EN IEC 55014-2:2021;

EN IEC 61000-3-2:2019 + A1:2021;

EN 61000-3-3:2013 + A1:2019 + A2:2021;

EN IEC 63000:2018.

Vermezzo con Zelo (MI), 20/08/2025

Teknisiä asiakirjoja säilytetään:









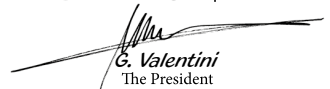

RUPES S.p.A.

Via Marconi, 3/A - Loc. Vermezzo

20071 - VERMEZZO CON ZELO (MI) - ITALIA

RUPES[®] S.p.A. a socio unico

G. Valentini
The President

Oversigt over skilte med sikkerhedsoplysninger			
	ADVARSEL: Brugeren skal læse betjeningsvejledningen for at mindske risikoen for personskader.		
	CE-mærke til EU-markedet		Eurasisk overensstemmelsesmærke
	Brug høreværn		Bær beskyttelseshandsker
	Brug øjenbeskyttelse		Brug maske
	Bortskaffelse af enheder taget ud af drift (WEEE-DIREKTIV)		Produktet indeholder litium-ion. Dette produkt må ikke bortskaffes med husholdningsaffaldet
	Jævnstrøm	n0	Tomgangshastighed
V	Volt	/min	Pr. minut
Wh	Watt pr. time	Ah	Amperetime
	Pil - handl i den retning, som pilen angiver		

TEKNISKE SPECIFIKATIONER

TYPE	HLR21	HLR15
Spænding D.C. [V]	18	18
O/MIN.	3000 ÷ 4200	3000 ÷ 5000
Elektronisk hastighedskontrol	•	•
Batteriets varighed [min]	~45*	~45*
Ø Rækkevidde [mm]	21	15
Ø Polerbagskive [mm]	150	125
Ø Skumbeskyttelse [mm]	180	150
Polerbagskive med gevind	M8	M8
Vægt [Kg]	2.0**	2.0**

* Værdien henvises til brug af batteripakken 9HB185LT, fuldt opladet med opladeren 9HC185LT.

** Målt med alle nødvendige tilbehør til normal brug, men uden strømhenheder: batteripakke eller strømforsyning.

 **ADVARSLER! Læs alle sikkerhedsadvarsler, instruktioner, illustrationer og specifikationer, der følger med dette el-værktøj.** Manglende overholdelse af alle instruktioner, der er anført nedenfor, kan medføre elektrisk stød, brand og/eller alvorlig personskade. **Opbevar alle advarselshenvisninger og instruksertilsenere brug.** Sikkerheds- og ulykkesforebyggelsesinstruktionerne er anført i håndbogen "SIKKERHEDSINSTRUKTION", som er en integreret del af disse dokumenter. Denne betjeningsvejledning angiver de yderligere oplysninger, der kræves til den specifikke brug af værktøjet.

KORREKT BRUG

- Dette værktøj er en pudsemaskine.
- Dette værktøj er ikke beregnet til at blive brugt til slibning, metalbørstning og skæring. Brug af dette værktøj til ikke-tilsigtede anvendelser kan medføre farer og personskader.
- Værktøjet skal bruges sammen med tilbehør, der er specielt designet eller anbefalet af producenten. Fastgørelse af tilbehør til værktøjet garanterer ikke en sikker drift.
- Tilbehørets nominelle hastighed skal mindst svare til den maksimale hastighed, der er angivet på værktøjet. Brug af tilbehør ved hastigheder over den nominelle kan medføre, at det går i stykker eller kastes ud i luften.
- Tilbehørets udvendige diameter og tykkelse skal svare til specifikationerne for værktøjet. Tilbehør med forkerte dimensioner kan ikke beskyttes eller kontrolleres tilstrækkeligt.
- Tilbehørets konfiguration skal passe til værktøjet. Brug af tilbehør, der ikke kan monteres perfekt på værktøjet, kan resultere i ubalance, store vibrationer og i umuligheden af at kontrollere værktøjet.
- Brug ikke beskadiget tilbehør. Undersøg alt tilbehør inden brug. Undersøg støtteunderlagene, og kontroller, at der ikke er revner eller overdreven slitage. Hvis værktøjet eller tilbehøret er faldet, skal du kontrollere, at det ikke er beskadiget, eller installere et nyt tilbehør. Efter inspektion eller installation af tilbehøret skal du teste værktøjets betjening ved maksimal hastighed og uden belastning i et minut og holde dig på sikker afstand. Hvis tilbehøret er beskadiget, vil det gå i stykker under denne test.

VÆRKTØJETS DELE



- 1 – Identifikationsplade
- 2 – Hastighedsreguleringshjul
- 3 – Betjeningshåndtag
- 4 – Polerbagskive
- 5 – Batteripakke 9HB185LT
- 6 – Strømforsyning 9HP185LT
- 7 – Skruer til polerbagskive
- 8 – Låseknop
- 9 – Lys
- 10 – Allen skruenøgle

OPSTART

 **ADVARSEL:** For at reducere risikoen for personskader bør kun 18V Li-ION batteripakke 9HB185LT (5) eller strømforsyningen 9HP185LT (6) bruges sammen med dette produkt.

Da batterierne, bortset fra dem, der leveres af RUPES, ikke er testet med dette produkt, kan brug af sådanne batterier med dette værktøj forårsage personskade og materiel skade.

BATTERIPAKKE (LEVERET ELLER EKSTRAUDSTYR)

  **ADVARSEL:** For din personlige sikkerhed, skal du LÆSE og FORSTÅ betjeningsvejledningen til batteripakken 9HB185LT inden brug.

 **ADVARSEL:** Undgå kortslutning af kontakterne. Undgå mekanisk beskadigelse af batteripakken. Batteripakken må ikke åbnes eller skilles ad. Råd om beskyttelse mod brand og eksplosion. Holdes væk fra åben ild, varme overflader og tændingskilder.

Temperaturer over 45°C reducerer batteriets ydeevne. Undgå langvarig udsættelse for varme eller solstråler. Opbevares ved stuetemperatur (ca. 20°C) ved ca. 20 – 60 % af den nominelle kapacitet. Oplad batteripakken som regel hver sjette måned.

Anvendelsesformål

Batteripakken 9HB185LT (5) bruges som strømkilde til RUPES HLR21-HLR15.

Specifikationer for batteripakken:

Model	Kemi	Spænding	Kapacitet	Energi	Vægt
9HB185LT	Lithium-Ion	18V	5.0 Ah	90 Wh	0.665±0.005 kg

 **ADVARSEL:** For andre tekniske data henvises til etiketten på batteripakken 9HB185LT.

 **ADVARSEL:** For at reducere risikoen for personskader eller eksplosion må du aldrig brænde eller forbrænde et værktøjs batteripakke, selvom det er beskadiget, udtjent eller helt afladet. Ved forbrænding dannes giftige dampe og materialer.



TILSLUT OG FRAKOBL BATTERIPAKKEN

 **ADVARSEL:** Før til-/frakobling af batteripakken til værktøjet, skal du sikre dig, at betjeningshåndtag (3) er sluppet og låst (værktøjet er slukket).

For at samle batteripakken skal du skubbe klemmen og sætte batteripakken ind i værktøjet, indtil den sidder fast; lyset bliver lysere i ca. 3 sekunder og derefter mørkere for at indikere, at værktøjet er korrekt forsynet.

For at skille batteripakken ad skal du trykke på klemmen og trække batteriet ud af værktøjet.

OPLADNING AF BATTERIPAKKEN

  **ADVARSEL:** For din personlige sikkerhed, skal du LÆSE og FORSTÅ betjeningsvejledningen til batteriopladeren 9HC185LT inden brug.

ADVARSEL: Oplad kun Rupes 18V Li-ION batteripakken 9HB185LT i Rupes 18V Li-ION batteriopladeren 9HC185LT.

 **Andre typer batterier kan forårsage personskader og beskadigelse. Dette værktøjs batteripakke og oplader er ikke kompatible med NiCd- eller NiMH-systemer.**

Batteripakken (batteripakkerne) i sættet skal oplades inden brug. De medfølgende batteripakker er opladet <30%.

For at oplade batteriet skal du forbinde Li-Ion-batteriet til opladeren 9HC185LT, indtil opladningen er afsluttet.



Oplad dit værktøjs batteri, når det passer dig og dit job.

Rupes-batteripakken udvikler ikke "hukommelse", når den kun oplades delvist.

Det er ikke nødvendigt at aflade værktøjs batteripakke helt, før du sætter den på opladeren.

Brug lysdioden på batteripakken 9HB185LT for at bestemme, hvornår du skal oplade Rupes-batteripakken.

STRØMFORSYNING (LEVERET ELLER EKSTRAUDSTYR)

  **ADVARSEL:** For din personlige sikkerhed, skal du LÆSE og FORSTÅ betjeningsvejledningen til strømforsyningen 9HP185LT inden brug.

 **ADVARSEL:** Spænding og strømfrekvens skal passe til de data, der vises på typeskiltet på 9HP185LT-strømforsyningen. Sørg for, at værktøjet er slukket, før stikket tilsluttes.

TILSLUT OG AFBRYD STRØMFORSYNINGEN

 **ADVARSEL:** Før til-/frakobling af strømforsyningen til værktøjet, skal du sikre dig, at betjeningshåndtag (3) er sluppet og låst (værktøjet er slukket).

For at samle strømforsyningen skal du skubbe klemmen og sætte strømforsyningen ind i værktøjet, indtil den sidder fast; lyset bliver lysere i ca. 3 sekunder og derefter mørkere for at indikere, at værktøjet er korrekt forsynet.
For at skille batteripakken ad skal du trykke på klemmen og trække strømforsyningen ud af værktøjet.

START OG STOP

Start: start værktøjet ved at trykke på låseknappen (8) på venstre side og betjeningshåndtaget (3). Hastigheden kan reguleres med hastighedsreguleringshjulet (2), der er placeret på maskinens øverste del. Hastigheden skal vælges i henhold til polerpunderens egenskaber og det materiale, der skal bearbejdes.

Stop: slip håndtaget (3) for at standse værktøjet; værktøjet er nu slukket.

 **ADVARSEL:** Hvis der opstår usædvanlige vibrationer efter start af værktøjet, skal du straks slukke for værktøjet og fjerne fejlen.

 **ADVARSEL:** for at mindske risikoen for personskade skal du slippe håndtaget for at stoppe værktøjet efter brug.

ELEKTRONISK KONTROLNED

Blød start

Den bløde start styres elektronisk. Den bløde start garanterer motor- og batteribeskyttelse og reducerer risikoen for personskade for operatøren.

Hastighedskontrol

Værktøjets hastighed kan ændres ved at dreje hastighedsreguleringshjulet (2) til den ønskede indstilling mellem 3000 (hastighed 1) og 4200/5000 (hastighed 6) o/m.

Lysindikationer

- Falmende: Når batteripakken er isat, eller når værktøjet er tilsluttet lysnettet via strømforsyningen 9HP185LT, bliver lyset lysere i ca. 3 sekunder og derefter mørkere for at angive, at værktøjet er korrekt forsynet;
- Variabel intensitet: under brug varierer lysintensiteten med værktøjets hastighed;
- Blinker langsomt: advarsel om lavt batteri;
- Blinker hurtigt: overbelastning i brug / motorstartfejl / batteri helt afladet.

Værktøjsbeskyttelse

Den elektroniske beskyttelse beskytter værktøjet mod forskellige tilfælde, der kan beskadige værktøjet og skabe risiko for personskade for operatøren. Det garanterer også en længere levetid for apparatet.

BEMÆRK: I tilfælde af overstrøm eller overophedning forårsaget af gentagne startforsøg eller overdreven overbelastning begrænser beskyttelsen værktøjets strømforbrug og reducerer omdrejningstallet. Hvis tilstanden varer ved, slukker den elektroniske beskyttelse værktøjet.

TILBEHØR MONTERING OG DEMONTERING

 **ADVARSEL:** før tilbehøret monteres/afmonteres på/fra værktøjet, skal det sikres, at betjeningshåndtag (3) er sluppet og låst (værktøjet er slukket).

BEMÆRK: Brug kun originalt tilbehør og forbrugsvarer for at få den optimale værktøjsydelse.

Polerbagskive

- Placer bagsiden (4) i midten, drej polerbagskiven let, indtil den er i den rigtige position på spindlen (Fig. 1);
- Stram fæsteskruen til polerbagskiven (7) ved hjælp af Allen skruenøglen (10) (Fig. 2);
- For demontering: Skru skivens monteringskrue (7) af med skruenøglen (10) (Fig. 3).

BEMÆRK: Montering af ikke-originale polerbagskiver eller af forkert størrelse kan forårsage overdreven vibration af værktøjet.

Polersvamp

- Brugt polerskive kan fjernes ved blot at rive den af;
- Påfør den nye polerskive ved at trykke den fast på polerbagskiven.

BEMÆRK: Kun Ø 180-150 mm polersvamp til polerbagskive på Ø 150-125 mm er tilladt.

STØJVÆRDIER

Støjemissionsværdier fundet iht. EN 62841-2-4:

		HLR21	HLR15
LYDTRYKSNIVEAU	dB(A)	74.0	74.0
LYDSTYRKENIVEAU	dB(A)	85.5	85.5
UVISHED (K)	dB	3.0	3.0



Brug høreværn!

VIBRATIONSVÆRDIER

Vibrationer samlet værdi a_h (vektorsum af tre retninger) og usikkerhed K fundet iht. EN 62841-2-4:

		HLR21	HLR15
3 AKSE VIBRATIONSNIVEAU (a_h)	m/s ²	3.4	3.4
UVISHED (K)	m/s ²	1.5	1.5

De viste emissionsværdier er sammenlignende og skal anvendes til en foreløbig vurdering af operatørens risikoeksponering i løbet af arbejdsperioden. En passende evaluering af arbejdsperioden skal også omfatte værktøjets inaktivitet og stopperioder. Disse emissionsværdier repræsenterer værktøjets hovedanvendelser. Hvis værktøjet bruges til andre anvendelser, med andet tilbehør, eller hvis det ikke gennemgår regelmæssig vedligeholdelse, kan emissionsværdierne øges betydeligt under driften.



FORSIGTIG: De angivne målinger refererer til nye el-værktøjer. Daglig brug ændrer støj- og vibrationsværdierne.

VEDLIGEHOLDELSE OG EFTERSYN



ADVARSEL: Alle vedligeholdelsesindgreb skal udføres med strømmen afbrudt.

Sørg for at afbryde strømforsyningen 9HP185LT eller batteripakken 9HB185LT fra værktøjet, og at afbryderen er sluppet og låst (værktøjet er slukket).

RENGØRING

Ved afslutningen af hver arbejds-session, eller når det er nødvendigt, skal du fjerne støv fra værktøjet med en blød klud og være særlig opmærksom på motorventilationens åbninger.

Brugeren må ikke udføre yderligere vedligeholdelsesindgreb.

REPARATIONER

Vedligeholdelse og rengøring af de indvendige dele som kuglelejer, tandhjul osv. eller andet må kun udføres af et autoriseret kundeserviceværksted.

BOTSKAFFELSE (WEEE-DIREKTIV)



Kun for EU-lande: I henhold til det europæiske direktiv om affald fra elektrisk og elektronisk udstyr og dets implementering i overensstemmelse med nationale standarder skal brugt elektrisk udstyr indsamles separat for at blive genbrugt på en miljøvenlig måde. Når produktet er udtjent, må det ikke udledes i miljøet eller bortskaffes som husholdningsaffald. Produktet skal bortskaffes på autoriserede genbrugscentre (kontakt dine lokale myndigheder for at vide, hvor produktet skal bortskaffes i henhold til loven). Korrekt bortskaffelse af produktet bidrager til sundheden og bevarelsen af miljøet. Ulovlig bortskaffelse af produktet medfører sanktioner mod lovovertrædere.

EU-OVERENSSTEMMELSESERKLÆRING

Vi erklærer på vores ansvar, at dette værktøj er i overensstemmelse med direktiverne:

2006/42/EF, 2014/30/EU, 2011/65/EU.

Testene er udført i overensstemmelse med standarden:

EN 62841-1:2015 + AC:2015 + A11:2022;

EN 62841-2-4:2014 + AC:2015;

EN IEC 55014-1:2021;

EN IEC 55014-2:2021;

EN IEC 61000-3-2:2019 + A1:2021;

EN 61000-3-3:2013 + A1:2019 + A2:2021;

EN IEC 63000:2018.

Vermezzo con Zelo (MI), 20/08/2025











Teknisk fil hos:

RUPES S.p.A.

Via Marconi, 3/A - Loc. Vermezzo
20071 - VERMEZZO CON ZELO (MI) - ITALY

RUPES[®] S.p.A. a socio unico

G. Valentini
The President

Sammendrag av merkeskilt med sikkerhetsinformasjon			
	ADVARSEL: Les instruksjonshåndboken for å redusere risikoen for at det oppstår		
	CE-merke for EU		Eurasisk samsvarsmerke
	Bruk hørselvern		Bruk vernehansker
	Bruk øyevern		Bruk maske
	Avhending av maskin som er satt ut av drift (WEEE-direktivet)		Produktet inneholder Litium-Ion. Produktet må ikke kastes sammen med husholdningsavfall
	Likestrøm	n0	Tomgangshastighet
V	Volt	/min	Per minutt
Wh	Watt per time	Ah	Ampere per time
	Piler - bruksretning angis av pilen		

TEKNISKE SPESIFIKASJONER

TYPE	HLR21	HLR15
Spenning likestrøm [V]	18	18
OPM	3000 ÷ 4200	3000 ÷ 5000
Elektronisk hastighetskontroll	•	•
Batteriholdbarhet [min]	~45*	~45*
Ø bane [mm]	21	15
Ø Støtteplate [mm]	150	125
Ø Støtteskum [mm]	180	150
Støtteplate gjenger	M8	M8
Vekt [kg]	2.0**	2.0**

* Verdien det vises til er ved bruk av batteripakken 9HB185LT, fullt oppladet av laderen 9HC185LT.

** Målt med alt tilbehør som trengs for normal bruk, men uten strømforsyningsenheter: batteripakke eller strømforsyning.

 **ADVARSEL!** Les alle sikkerhets-advarsler, instruksjoner, illustrasjoner og spesifikasjoner levert med with dette elektriske verktøyet. Hvis ikke advarsler alle instruksjonene oppført nedenfor følges, kan det medføre elektrisk støt, brann og/eller alvorlige personskader. **Lagre all advarsler og instruksjoner for fremtidig referanse.** Instruksjonene for sikkerhet og ulykkestforebygging er beskrevet i heftet "SIKKERHETSINFORMASJON", som er en integrert del av disse dokumentene. Denne bruksanvisningen angir den ekstra informasjonen som er nødvendig for den spesifikke bruken av verktøyet.

RIKTIG BRUK

- Dette verktøyet er konstruert for å brukes som en pussemaskin.
- Dette verktøyet er ikke ment brukt til høvling, metallbørsting og kapping. Bruk av dette verktøyet til bruksområder det ikke er ment for kan forårsake farlige situasjoner og personskader.
- Verktøyet må brukes med tilbehør som er spesifikt designet eller anbefalt av produsenten. Festing av tilbehøret til verktøyet garanterer ikke en trygg drift.
- Den nominelle hastigheten til tilbehøret må være minst tilsvarende den maksimale hastigheten som er angitt på verktøyet. Bruk av tilbehør ved hastigheter over det som er tillatt kan forårsake at tilbehøret skades eller slynges ut i luften.
- Den utvendige diameteren og tykkelsen på tilbehøret må samsvare med spesifikasjonene til verktøyet. Tilbehør med feil dimensjoner kan ikke bli tilstrekkelig beskyttet eller kontrollert.
- Konfigurasjonen av tilbehøret må samsvare med verktøyet. Bruken av tilbehør som ikke passer perfekt til verktøyet kan forårsake ubalanse, mye vibrasjon og at det blir umulig å kontrollere verktøyet.
- Ikke bruk skadet tilbehør. Inspiser alt tilbehør før bruk. Inspiser støtteplatene og verifiser at de ikke har noen sprekker, er revet opp eller har stor slitasje. Hvis verktøyet eller tilbehøret har falt ned, må du verifisere at det ikke er skadet eller sette på et nytt tilbehør. Etter inspeksjon eller når det er satt på et tilbehør, test funksjonaliteten av verktøyet ved maksimal hastighet og uten belastning i ett minutt, og hold det på en trygg avstand. Hvis tilbehøret er skadet, vil det brenne i løpet av denne testen.

VERKTØYDELER



- 1 – Typeskilt
- 2 – Hastighetsreguleringshjul
- 3 – Betjeningsspak
- 4 – Støtteplate
- 5 – Batteripakke 9HB185LT
- 6 – Strømtilførsel 9HP185LT
- 7 – Skruer til støtteplate
- 8 – Låseknapp
- 9 – Lampe
- 10 – Unbrakonøkkel

OPPSTART

 **ADVARSEL:** For å redusere faren for personskader, må bare batteripakken 18V Li-Ion 9HB185LT (5) og strømforsyningen 9HP185LT (6) brukes til dette produktet.

Siden andre batterier enn dem som tilbys av RUPES ikke har blitt testet med dette produktet, er det mulig av slike batterier brukt til dette verktøyet kan forårsake personskader og materielle skader.

BATTERIPAKKE (MEDLEVERT ELLER EKSTRAUTSTYR)

  **ADVARSEL:** For din personlige sikkerhet, må du LESE og HA FORSTÅTT bruksanvisningen til batteripakken 9HB185LT før bruk.

 **ADVARSEL:** Unngå å kortslutte kontaktene. Unngå mekaniske skader på batteripakken. Må ikke åpnes eller demonteres. Råd om beskyttelse mot brann og eksplosjon. Må holdes unna åpne flammer, varme flater og antenneskilder.

Temperaturer som overstiger 45 °C reduserer ytelsen til batteripakken. Unngå langvarig opphold nær varmekilder eller i solen. Oppbevares ved romtemperatur (ca. 20 °C) ved ca. 20-60 % av nominell kapasitet. Lad opp batteripakken som normalt hvert halvår den står til oppbevaring.

Tiltenkt bruk

Batteripakken 9HB185LT (5) brukes som strømkilde for RUPES HLR21-HLR15.

Spesifikasjoner, batteripakke:

Modell	Kjemi	Spenning	Kapasitet	Energi	Vekt
9HB185LT	Litium Ion	18V	5.0 Ah	90 Wh	0.665±0.005 kg

 **ADVARSEL:** for andre tekniske data se på skiltet på batteripakken 9HB185LT.

 **ADVARSEL:** for å redusere risikoen for skade eller eksplosjon må du aldri brenne verktøyet batteripakke, selv om det er skadet, flatt eller helt utladet. Hvis verktøyet brenner dannes det giftige gasser og materialer.

INN- OG UTKOBLING AV BATTERIPAKKEN

 **ADVARSEL:** ut-/innkobling av batteripakken til verktøyet må det påses at betjeningsspak (3) er fri, og låst (verktøyet er skrudd av).

For å koble til batteripakken, trykk på klemmen og sett inn batteripakken i verktøyet slik at den sitter fast; lampen lyser svakere i ca. 3 sekunder og så sterkere igjen for å angi at verktøyet er riktig skrudd på.

For å koble fra batteripakken, trykk på klemmen og ta den av verktøyet.

LADING AV BATTERIPAKKEN

  **ADVARSEL:** For din personlige sikkerhet, må du LESE og HA FORSTÅTT bruksanvisningen til ladestasjonen 9HC185LT før bruk.

 **ADVARSEL:** Batteripakken, Rupes 18V Li-ION – 9HB185LT må bare lades opp i batteriladeren Rupes 18V Li-ION 9HC185LT. Andre batterityper kan forårsake personskader og materielle skader. Batteripakken og laderen til dette verktøyet er ikke kompatible med NiCd- eller NiMH-systemene.

Batteripakken(e) som settet inneholder må lades opp før bruk. Det medleverte batteriet er < 30% oppladet.

For å lade opp, koble Li-Ionbatteriet til en ladestasjon 9HC185LT til oppladingen er fullført.



Lad opp det batteridrevne verktøyet når det passer for deg og jobben du skal utføre.

Rupes batteripakke utvikler ikke et "minne" når det lades opp etter bare en delvis utlading.

Det er ikke nødvendig å la batteripakken bli helt utladet før den plasseres på laderen.

Bruk indikasjonene som vises av LED-lampene på batteripakken 9HB185LT for å finne ut når Rupes batteripakke må lades.

STRØMFORSYNING (MEDLEVERT ELLER EKSTRAUTSTYR)

  **ADVARSEL:** For din personlige sikkerhet, må du LESE og HA FORSTÅTT bruksanvisningen til strømforsyningen 9HP185LT før bruk.

 **ADVARSEL:** Spenning og frekvens må samsvare med dataene som vises på typeskiltet på 9HP185LT strømforsyningen. Sørg for at verktøyet er skrudd av før kontakten kobles til.

TILKOBLING OG FRAKOBLING AV STRØMFORSYNINGEN

 **ADVARSEL:** før ut-/innkobling av strømforsyning til verktøyet må det påses at betjeningsspak (3) er fri, og låst (verktøyet er skrudd av).

For å sette på strømforsyningen, trykk på klemmen og sett inn strømforsyningen i verktøyet slik at den sitter fast ; lampen lyser svakere i ca. 3 sekunder og så sterkere igjen for å angi at verktøyet er riktig skrudd på.
For å koble fra strømforsyningen, trykk på klemmen og ta den av verktøyet.

STARTE OG STOPPE

Start: start verktøyet ved å trykke på låseknappen (8) på venstre side og betjeningsspaken (3). Hastigheten kan reguleres med hastighetsreguleringshjulet (2), som er plassert på den øvre delen av maskinen. Hastigheten må velges i henhold til egenskapene til poleringsputene og materialet som skal bearbeides.

Stopp: frigi spaken (3) for å stoppe verktøyet; verktøyet er nå skrudd av.

 **ADVARSEL:** Hvis det er noen uvanlig vibrasjon etter at verktøyet har blitt startet, skru det av straks, og rett feilen.

 **ADVARSEL:** to redusere faren for personskade, frigi spaken for å stoppe verktøyet etter bruk.

ELEKTRONISK STYRING

Myk start

Den myke starten styres elektronisk. Den myke starten gir vern for motoren og batteriet og reduserer risikoen for at operatøren blir påført skader.

Hastighetskontroll

Den hastigheten til verktøyet kan endres ved å dreie knappen for justering av hastigheten (2) til ønsket innstilling mellom 3000 (hastighet 1) og 4200/5000 (HASTIGHET 6) opm.

Lampens angivelser

- Lavere lysstyrke: når batteripakken settes inn eller når verktøyet er koblet til strømmettet via strømforsyningen, 9HP185LT, blir lysstyrken svakere i ca. 3 sekunder før den blir sterkere igjen for å angi at verktøyet får tilført strøm;
- Variabel intensitet: under bruk varierer lysstyrken med hastigheten til verktøyet;
- Blinker sakte: Varsel om lavt batterinivå;
- Blinker raskt: overbelastning i bruk / motorstartfeil / batteri helt utladet.

Vern for verktøyet

Elektronikkvernet beskytter verktøyet i ulike situasjoner som kan skade det og forårsake en fare for personskade for operatøren. Det garanterer også en lengre holdbarhet.

MERK: i tilfelle **overstrøm** eller **overoppheting** forårsaket av **gjentatte oppstarter** eller **overbelastning**, begrenser vernet **overforbruk av strøm** og reduserer OPM. Hvis tilstanden fortsetter skruer det elektroniske vernet verktøyet av.

PÅSETTING ELLER AVTAKING AV TILBEHØR

 **ADVARSEL:** før ut-/innkobling av tilbehør til verktøyet må det påses at betjeningsspak (3) er fri, og låst (verktøyet er skrudd av).

MERK: For å oppnå den optimale ytelsen til verktøyet bør det bare brukes originalt tilbehør og forbruksvarer.

Støtteplate

- Plasser støtteplaten (4) i midten, drei støtteplaten litt til den er i riktig posisjon på spindelen (Fig. 1);
- Stram skruen til støtteplaten (7) med en unbrakonøkkel (10) (Fig. 2);
- For demontering Skru ut platens monteringskrue (7) med en skrunøkkel (10) (Fig. 3).

MERK: Påsetting av uoriginale støtteplater eller støtteplater i feil størrelse, kan forårsake at verktøyet vibrerer kraftig.

Poleringseskum

- Brukte slipeskiver kan tas av ved ganske enkelt å rive dem av;
 - Sett på den nye pusseskiven ved å presse den på støtteplaten,
- MERK:** Bare Ø 180-150 mm pusseskum for støtteplaten Ø 150-125 er tillatt.

VERDIER FOR STØYUTSLIPP

Støyemisjon fastsatt i henhold til **EN 62841-2-4:**

		HLR21	HLR15
LYDTRYKKNIVÅ	dB(A)	74.0	74.0
LYDSTYRKENIVÅ	dB(A)	85.5	85.5
USIKKERHET (K)	dB	3.0	3.0



Bruk hørselsvern

VERDIER FOR VIBRASJON

Vibrasjon totalt a_h (vektorsum av tre retninger) og usikkerhet K fastsatt i henhold til EN 62841-2-4:

		HLR21	HLR15
3 AKSERS VIBRASJONSNIVÅ (a_h)	m/s ²	3.4	3.4
USIKKERHET (K)	m/s ²	1.5	1.5

De viste utslippsverdiene er sammenlignbare og kan brukes for å bestemme risiko for eksponering i løpet av en arbeidsperiode. Riktig evaluering av arbeidstiden må også inkludere verktøyets tomgangs- og stopperioder. Disse utslippsverdiene representerer verktøyets viktigste bruksområder. Hvis verktøyet benyttes på andre bruksområder, med annet tilbehør eller hvis det ikke blir vedlikeholdt jevnlig, kan utslippsverdiene økes betydelig ved bruk.

 **FORSIKTIG:** De angitte målene viser til nye, elektriske verktøy. Daglig bruk gjør at verdiene for støy og vibrasjon endres.

VEDLIKEHOLD OG SERVICE

 **ADVARSEL:** Alt vedlikeholdsarbeid må utføres med strømmen frakoblet.
Sørg for at strømforsyningen 9HP185LT eller batteripakken 9HB185LT er fjernet fra verktøyet og at spaken er i fri (verktøyet er skrudd av).

RENGJØRING

På slutten av hver arbeidsøkt, eller ved behov, fjern støv fra huset til verktøyet med en myk klut og vær spesielt oppmerksom på ventilasjonsåpningene til motoren.

Ikke noe annet vedlikehold må utføres av brukeren.

REPARASJONER

Vedlikehold og rengjøring av de innvendige delene, som kulelagre, tannhjul osv. eller annet må bare utføres av et autorisert serviceverksted.

AVHENDING (WEEE-DIREKTIVET)

 **Bare for EU-land:** I henhold til det europeiske direktivet om avfall fra elektrisk og elektronisk utstyr, og direktivets tilpasning i samsvar med nasjonale standarder, må utslitt elektrisk utstyr samles inn separat for at det skal kunne resirkuleres på en miljøvennlig måte. Når produktet når slutten av sin nytteperiode, må det ikke kastes i miljøet eller som husholdningsavfall. DET må kastes ved et autorisert gjenvinningsanlegg (kontakt de lokale myndighetene for å få vite hvor produktet kan avhendes på en forskriftsmessig måte). Riktig avhending av produktet bidrar til å opprettholde sunne omgivelser og miljøvern. Ulovlig avhending av produktet vil innebære straff for overtredere.

EU-SAMSVARERKLÆRING

Vi erklærer på eget ansvar at dette verktøyet er i samsvar med direktivene:

2006/42/ES, 2014/30/EU, 2011/65/EU.

Testene har blitt utført i henhold til standarden:

EN 62841-1:2015 + AC:2015 + A11:2022;

EN 62841-2-4:2014 + AC:2015;

EN IEC 55014-1:2021;

EN IEC 55014-2:2021;

EN IEC 61000-3-2:2019 + A1:2021;

EN 61000-3-3:2013 + A1:2019 + A2:2021;











EN IEC 63000:2018.

Vermezzo con Zelo (MI), 20/08/2025

Teknisk fil på:
RUPES S.p.A.
Via Marconi, 3/A - Loc. Vermezzo
20071 - VERMEZZO CON ZELO (MI) - ITALY

RUPES[®] S.p.A. a socio unico

G. Valentini
The President

Sammanfattning av anordningens etiketter med säkerhetsinformation			
	VARNING: Användaren måste läsa instruktionsboken för att minska risken för		
	CE-märkning för EU-marknaden		Likström
	Använd hörselskydd		Bär skyddshandskar
	Använd skyddsglasögon		Använd ansiktsmask
	Bortskaffande av uttjänt produkt (WEEE-DIREKTIVET)		Produkt med litiumjon Släng inte denna produkt i hushållsavfallet
---	Eurasiskt överensstämmelsemärke	n0	Varvtal vid obelastad motor
V	Volt	/min	Per minut
Wh	Watt per timme	Ah	Ampere per timme
	Pil - utför i den riktning som indikeras av pilen		

TEKNISKA SPECIFIKATIONER

TYP	HLR21	HLR15
Spänning D.C. [V]	18	18
R.P.M.	3000 ÷ 4200	3000 ÷ 5000
Elektronisk hastighetskontroll	•	•
Batteriets livslängd [min]	~45*	~45*
Ø Excenter [mm]	21	15
Ø Stödplatta [mm]	150	125
Ø Förstärkningsskum [mm]	180	150
Stödplattsgänga	M8	M8
Vikt [Kg]	2.0**	2.0**

* Värdet hänför sig till användning av batteripaketet 9HB185LT, fullständigt laddad med laddaren 9HC185LT.

** Mätt med alla de anslutningar som behövs för normal drift men utan kraftaggregat: batteripaket och strömförsörjning.

 **VARNING! Läs alla de säkerhetsvarningar, instruktioner, illustrationer och specifikationer, som tillhandahållits med detta elverktyg.** Underlåtenhet att följa alla instruktioner i nedanstående lista kan orsaka elchock, brand och/eller allvarlig personskada. Förvara alla varningar och anvisningar för framtida bruk. Instruktionerna om säkerhet och olycksförebyggande åtgärder anges i häftet "SÄKERHETSINSTRUKTION" som utgör en integrerad del av dessa dokument. Denna driftinstruktionsmanual ger ytterligare information, som krävs för verktygets specifika användning.

KORREKT ANVÄNDNING

- Detta verktyg har konstruerats för att användas som slipmaskin.
- Detta verktyg är inte avsett för glättning, metallborstning och skärning. Användning av verktyget för ej avsedd tillämpning kan medföra risker och personskador.
- Verktyget ska används med tillbehör som särskilt utvecklats eller rekommenderats av tillverkaren. Fäste av tillbehöret på verktyget garanterar inte säker drift.
- Tillbehörens nominella hastighet måste åtminstone motsvara den maximala hastighet, som anges på verktyget. Användning av tillbehör med hastigheter, som överskrider den nominella, kan medföra att de går sönder eller slungas ut i luften.
- Tillbehörens yttre diameter och tjocklek måste matcha specifikationerna på verktyget. Tillbehör med fel mått kan inte skyddas eller kontrolleras på korrekt sätt.
- Tillbehörens konfiguration ska matcha verktyget. Användning av tillbehör, som inte kan fästas perfekt på verktyget, kan orsaka obalans, överdrivna vibrationer och omöjlighet att kontrollera verktyget.
- Använd inte skadade tillbehör. Inspektera alla tillbehör före användning. Inspektera stödplattorna och kontrollera att det inte finns några sprickor, revor eller överdrivet slitage. Om ett verktyg eller tillbehör fallit av, verifiera att det inte är skadat eller installera ett nytt tillbehör. Efter inspektion eller installation av ett tillbehör, testa användning av verktyget vid högsta hastighet och utan belastning under några minuter på säkert avstånd. Om tillbehören skulle vara skadade kommer de att gå sönder under detta test.

VERKTYGETS DELAR

- | | |
|-------------------------------|---------------------------|
| 1 - Identifieringsplåt | 6 - Nätaggregat 9HP185LT |
| 2 - Hastighetsreglerande hjul | 7 - Skruv till stödplatta |
| 3 - Manöverspak | 8 - Låsknapp |
| 4 - Stödplatta | 9 - Ljus |
| 5 - Batteripaket 9HB185LT | 10 - Insexnyckel |

UPPSTART

 **WARNING:** För att minska risk för skada, bör endast 18V Li-ION Batteripaket 9HB185LT (5) eller nätaggregat 9HP185LT (6) användas med denna produkt.

Eftersom batterierna, utöver de som erbjudits av RUPES, inte har testats med denna produkt, skulle användning av sådana batterier med detta verktyg kunna orsaka personskador och skador på egendom.

BATTERIPAKET (TILLHANDAHÅLLET ELLER TILLVAL)

  **WARNING:** För din egen säkerhet ska du LÄSA och FÖRSTÅ instruktionsmanualen för batteripaketet 9HB185LT före användning.

 **WARNING:** Undvik att kortsluta kontakterna, Undvik mekaniska skador på batteripaketet. Får ej öppnas eller nedmonteras. Råd för skydd mot eldsvåda och explosion. Håll produkten på avstånd från öppen eld, varma ytor och antändningskällor.

Temperaturer över 45°C minskar batteripaketets prestanda. Undvik långvarig exponering för värme eller solen. Förvaras vid rumstemperatur (cirka 20°C) vid 20-60% av den normala kapaciteten. För varje sex månaders förvaring, ladda batteripaketet som vanligt

Avsedd användning

Batteripaketet 9HB185LT (5) används som försörjningskälla för RUPES HLR21-HLR15.

Specifikationer för batteripaketet:

Modell	Kemi	Spänning	Kapacitet	Energi	Vikt
9HB185LT	Litiumjon	18V	5.0 Ah	90 Wh	0.665±0.005 kg

 **WARNING:** för andra tekniska data hänvisas till etiketten på batteripaketet 9HB185LT.

 **WARNING:** för att minska risken för personskada eller explosion ska du aldrig bränna eller bränna upp batteripaketet till ett verktyg även om det är skadat, dött eller totalt urladdat. När det bränns skapas giftiga ångor och material.

ANSLUT OCH KOPPLA BORT BATTERIPAKETET

 **WARNING:** innan du ansluter/kopplar bort verktygets batteripaket ska du försäkra dig om att manöverspaken (3) är frigjord och låst (verktyg släckt)

För att montera batteripaketet ska du skjuta bort klämman och föra in batteripaketet i verktyget tills det sitter fast; ljuset bleknar i cirka 3 sekunder och tonas sen bort för att ange att verktyget är korrekt strömsatt.

För att montera ned det, skjut på klämman och dra ut batteriet ur verktygen.

LADDA BATTERIPAKETET

  **WARNING:** För din egen säkerhet ska du LÄSA och FÖRSTÅ instruktionsmanualen för batteripaketet 9HC185LT före användning.

WARNING: Ladda Rupes 18V Li-ION Batteripaket 9HB185LT endast i Rupes 18V Li-ION Batteriladdare 9HC185LT.

 **WARNING:** Andra typer av batterier kan orsaka personskada och andra skador. Verktyget batteripaket och laddare är inte förenliga med NiCd eller NiMH system.

Batteripaketet(en) i satsen ska laddas före användning. De tillhandahållna batteripaketerna är laddade <30%.

För att ladda det ska du ansluta Li-Ion batteriet till en laddningsstation 9HC185LT tills laddningen är fullbordad

Ladda ditt batteridrivna verktyg när det behövs för dig och ditt arbete.

Rupes batteripaket utvecklar inget "minne" när det laddas efter bara en partiell urladdning.

Du behöver inte ladda ur batteripaketet helt innan du ställer det på laddning.

Använd LED-nivåindikator till batteripaketet 9HB185LT för att fastställa när det är tid att Rupes batteripaket.

NÄTAGGREGAT (TILLHANDAHÅLLEN ELLER TILLVAL)

  **WARNING:** För din egen säkerhet ska du LÄSA och FÖRSTÅ instruktionsmanualen för nätaggregatet 9HP185LT före användning.

 **WARNING:** Spänning och frekvens måste matcha de data, som visas på identifieringsskylten till s nätaggregatet 9HP185LT. Kontrollera att verktyget är avstängt innan kontakten sätts i.

ANSLUT OCH KOPPLA BORT STRÖMFÖRSÖRJNINGEN

 **WARNING:** innan du ansluter/kopplar bort strömförsörjningen till verktyget ska du försäkra dig om att manöverspaken (3) är frigjord och låst (verktyg släckt).

För att montera nätaggregatet ska du skjuta på klämman och föra in nätaggregatet i verktyget tills den sitter fast; ljuset bleknar i cirka 3 sekunder och tonas sen bort för att ange att verktyget är korrekt strömsatt.

För att montera ned det, tryck på klämman och dra ut nätaggregatet ur verktyget.

STARTA OCH STOPPA

Start: starta verktyget genom att trycka på låsknappen (8) på vänster sida och manöverspaken (3). Hastigheten kan regleras med hastighetsreglaget (2), som sitter på maskinens övre del. Hastigheten ska väljas utifrån polerrondellernas egenskaper och materialet som ska bearbetas.

Stopp: släpp spaken (3) för att stoppa verktyget, verktyget är nu släckt.

 **WARNING** Om ovanlig vibration förekommer efter start av ett verktyg, ska verktyget omedelbart slås av och felet elimineras.

 **WARNING:** För att minska risk för skada ska du släppa spaken för att stoppa verktyget efter användning.

ELEKTRONISK STYRENHET

Mjukstart

Mjukstarten kontrolleras elektroniskt. Mjukstarten garanterar motor- och batteriskydd och minskar risken för personskada för operatören.

Hastighetskontroll

Verktygets hastighet kan ändras genom att vrida hastighetsjusteringshjulet (2) i önskat läge mellan 3000 (hastighet 1) och 4200/5000 (hastighet 6) RPM.

Ljusangivelser

- Borttoning: när batteripaketet sätts i eller när verktyget är anslutet till nätet genom strömförsörjningen 9HP185LT, ljuset bleknar under cirka 3 sekunder och tonar sen bort för att ange att verktyget är korrekt strömsatt;
- Variabel intensitet under användning, ljusintensiteten varierar med verktygets hastighet;
- Långsam blinkning: varning för låg batterinivå;
- Snabb blinkning: överbelastning vid användning / motorstartfel / batteri helt urladdat.

Verktygsskydd

Det elektroniska skyddet skyddar verktyget från olika händelser, som skulle kunna skada verktyget och medföra risk för operatörens säkerhet. Det garanterar också en ökad livslängd.

OBS: vid överspänning eller överhettning, som orsakats av upprepade starter eller överdrivna överbelastning, begränsar skyddet verktygets energiförbrukning och minskar RPM. Om detta tillstånd skulle fortsätta, stänger det elektroniska skyddet av verktyget.

MONTERING OCH NEDMONTERING AV TILLBEHÖR

 **WARNING:** före montering/demontering av tillbehören på verktyget, säkerställ att manöverspaken (3) är frigjord och låst (verktyg släckt).

ANMÄRKNING: För verktygets optimala prestanda använd endast tillbehör och förbrukningsartiklar i original.

Stödplatta

- Placera stödplattan (4) i mitten, vrid stödplattan tills den befinner sig i rätt läge på spindeln (Fig 1);
- Dra åt stödplattans låsskruv (7) med hjälp av insexnyckeln (10) (Fig 2);
- För nedmontering: Skruva loss plattans monteringskruv (7) med hjälp av nyckeln (10) (Fig 3).

ANMÄRKNING: Sätta på stödplattor, som inte är original eller i fel storlek, kan orsaka överdriven vibration på verktyget.

Polerskum

- Använd polerplatta kan avlägsnas genom att helt enkelt dra av dem;
 - Applicera den nya polerplattan genom att pressa den på stödplattan.
- ANMÄRKNING:** Endast Ø 180-150 mm polerskum för stödplatta Ø 150-125 mm är tillåtna.

BULLERUTSLÄPPSVÄRDEN

Bullervärden fastställda enligt EN 62841-2-4:

		HLR21	HLR15
LJUDTRYCKSNIVÅ	dB(A)	74.0	74.0
LJUDEFEKTIVÅ	dB(A)	85.5	85.5
OSÄKERHET (K)	dB	3.0	3.0



Använd hörselskydd

VIBRATIONSUTSLÄPPSVÄRDEN

Totala vibrationsvärden a_h (vektorsumma för tre riktningar) och osäkerhet K beräknad enligt EN 62841-2-4:

		HLR21	HLR15
3 AXELNS VIBRATIONSNIVÅ (a_h)	m/s ²	3.4	3.4
OSÄKERHET (K)	m/s ²	1.5	1.5

Visade utsläppsvärden är jämförande och ska användas för provisorisk bedömning av operatörens risk för exponering på arbetstid. Lämplig bedömning av arbetstiden måste även inkludera verktygets tomgångs- och stopperioder. Dessa utsläppsvärden representerar verktygets huvudsakliga tillämpningar. Om verktyget används i andra tillämpningar, med andra tillbehör, eller om det inte undergår regelbundet underhåll, kan utsläppsvärden på betydande sätt öka under drift.

 **FÖRSIKTIGHET:** Angivna mätningar hänför sig till nya verktyg. Daglig användning medför att buller- och vibrationsvärden ändras.

UNDERHÅLL OCH SERVICE

 **WARNING:** Alla underhållsinsgrepp ska utföras med bortkopplad ström. Försäkra dig om att bryta strömförsörjning 9HP185LT, eller avlägsna batteripaketet 9HB185LT, från verktyget och att brytaren frigjorts och låsts (verktyg släckt).

RENGÖRING

Efter varje arbetssession, eller vid behov, ska allt damm avlägsnas från verktygskroppen med hjälp av en mjuk trasa med särskild uppmärksamhet på motorns ventilationsöppningar. Inget annat under håll får utföras av användaren.

REPARATIONER

Underhåll och rengöring av de interna delarna, så som kullager, växlar osv, eller annat, får endast utföras av en auktoriserad serviceverkstad.

BORTSKAFFANDE (WEEE-DIREKTIVET)

 **Endast för EU-länder:** Enligt det europeiska direktivet om avfall från elektrisk och elektronisk utrustning och dess implementering i överensstämmelse med nationella standarder, måste uttjänt elektrisk utrustning samlas in separat för att återvinnas på miljövänligt sätt. Produkten, när den nått slutet av sin livslängd, får inte spridas i miljön eller kastas tillsammans med hushållsavfall. Den måste bortskaffas vid auktoriserade återvinningscentraler (kontakta de lokala myndigheterna för att få veta var produkten kan bortskaffas enligt lag). Korrekt bortskaffande av produkten bidrar till hälsa och bevarande av miljön. Olagligt bortskaffande av produkten medför straff för lagbrytarna.

EU-FÖRSÄKRAN OM ÖVERENSSTÄMMELSE

Vi försäkrar på eget ansvar att det representerade verktyget överensstämmer med följande direktiv:

2006/42/EG, 2014/30/EU, 2011/65/EU.

Testning har utförts enligt standarderna:

EN 62841-1:2015 + AC:2015 + A11:2022;

EN 62841-2-4:2014 + AC:2015;

EN IEC 55014-1:2021;

EN IEC 55014-2:2021;

EN IEC 61000-3-2:2019 + A1:2021;

EN 61000-3-3:2013 + A1:2019 + A2:2021;

EN IEC 63000:2018.

Vermezzo con Zelo (MI), 20/08/2025











Teknisk sammanställning hos:

RUPES S.p.A.

Via Marconi, 3/A - Loc. Vermezzo
20071 - VERMEZZO CON ZELO (MI) - Italy

RUPES[®] S.p.A. a socio unico

G. Valentini
The President

Краткая информация по маркировке устройства, содержащая информацию по безопасности			
	ПРЕДУПРЕЖДЕНИЕ: Для уменьшения риска травмы пользователь должен прочитать руководство по эксплуатации		
	Маркировка CE для рынка ЕС		Евразийский знак соответствия
	Надевать наушники		Наденьте защитные перчатки
	Надевать очки		Надевать маску
	Утилизация оборудования, выведенного из эксплуатации (ДИРЕКТИВА WEEE)		Изделие содержит литий-ион. Не утилизировать изделие вместе с бытовыми отходами
	Постоянный ток	n0	Частота вращения холостого хода
V	Вольт	/min	В минуту
Wh	Ватт в час	Ah	Ампер/час
	Стрелка — действовать в направлении, указанном стрелкой		

ТЕХНИЧЕСКИЕ ХАРАКТЕРИСТИКИ

ТИП	HLR21	HLR15
Напряжение ПОСТ.ТОКА [В]	18	18
Об/мин	3000 ÷ 4200	3000 ÷ 5000
Электронный контроль скорости	•	•
Срок службы батареи [мин]	~45*	~45*
Ø Орбита [мм]	21	15
Ø Диск-подошва [мм]	150	125
Ø Соед. пена [мм]	180	150
Резьба диска-подошвы	M8	M8
Вес [кг]	2.0**	2.0**

* Это значение относится к использованию батарейного блока 9НВ185LT, полностью заряженного с использованием зарядного устройства 9НС185LT.

**Измерено со всеми принадлежностями, необходимыми для нормальной работы, но без блоков питания: аккумуляторного блока или блока питания.

 **ПРЕДУПРЕЖДЕНИЕ!** Прочитать все предупреждения по безопасности, инструкции, иллюстрации и технические условия, представленные с этим электрическим прибором. Невыполнение всех инструкций, перечисленных ниже может привести к удару электрическим током, возгоранию и/или серьезной травме. **Сохраняйте эти инструкции и указания для будущего использования.** Инструкции по технике безопасности или предупреждению несчастных случаев приведены в брошюре «ИНСТРУКЦИИ ПО ТЕХНИКЕ БЕЗОПАСНОСТИ», являющейся неотъемлемой частью настоящих документов. Настоящее руководство по эксплуатации содержит дополнительную информацию необходимую для определенной эксплуатации прибора.

ПРАВИЛЬНАЯ ЭКСПЛУАТАЦИЯ

- Этот прибор предназначен для использования в качестве полирующего устройства.
- Этот прибор не предназначен для операций по полировке, чистке металла щеткой и резке. Использование этого прибора в непредусмотренных целях может привести к опасности и травмам людей.
- Прибор должен использоваться с комплектующими, которые были специально разработаны или рекомендованы производителем. Крепление комплектующих к инструменту не гарантирует безопасной работы.
- Номинальная частота вращения комплектующих должна быть эквивалентна максимальной скорости, указанной на инструменте. Использование комплектующих на скорости выше номинальной может привести к их поломке или выбросу в воздух.
- Внешний диаметр и толщина комплектующих должны соответствовать характеристикам прибора. Комплектующие неправильных размеров не могут быть должным образом защищены или контролироваться.
- Конфигурация комплектующих должна соответствовать прибору. Использование комплектующих, которые не могут быть идеально подогнаны под прибор, может привести к дисбалансу, чрезмерным вибрациям и невозможности управления инструментом.
- Не используйте поврежденные аксессуары. Перед использованием проверьте все аксессуары. Осмотрите опорные подушки и убедитесь в отсутствии трещин, разрывов или чрезмерного износа. Если инструмент или принадлежность упали, убедитесь, что они не повреждены, или установите новую принадлежность. После осмотра или установки принадлежности проверьте работу инструмента на максимальной скорости и без нагрузки в течение одной минуты, соблюдая безопасное расстояние. Если аксессуары повреждены, они сломаются во время этого теста.

ЗАЧАСТИ ПРИБОРА

- 1 – Идентифицирующий шильдик
- 2 – Колесо регулировки скорости
- 3 – Рычаг включения
- 4 – Диск-подшова
- 5 – Батарейный блок 9НВ185LT



- 6 – Питание 9НР185LT
- 7 – Винт диска-подшова
- 8 – Кнопка блокировки
- 9 – Освещение
- 10 – Ключ-шестигранник

ЗАПУСК

 **ПРЕДУПРЕЖДЕНИЕ:** Чтобы снизить риск травмы, при эксплуатации этого прибора следует использовать только литий-ионный аккумулятор 18 В 9НВ185LT (5) или источник питания 9НР185LT (6).

Поскольку аккумуляторы, отличные от предлагаемых RUPES, не тестировались с этим прибором, использование таких аккумуляторов может привести к травмам и повреждению собственности.

БАТАРЕЙНЫЙ БЛОК (ПОСТАВЛЯЕТСЯ ИЛИ ПОД ЗАКАЗ)

  **ПРЕДУПРЕЖДЕНИЕ:** Для личной безопасности перед эксплуатацией прибора следует внимательно ПРОЧИТАТЬ и хорошо ПОНЯТЬ руководство по эксплуатации аккумуляторного блока 9НВ185LT.

 **ПРЕДУПРЕЖДЕНИЕ:** Избегать короткого замыкания контактов. Избегать механических повреждений аккумуляторной батареи. Не открывать прибор и не разбирать его. Рекомендации по защите от пожара и взрыва. Беречь от открытого огня, горячих поверхностей и источников возгорания.



Температура выше 45°C снижает производительность аккумуляторной батареи. Избегать длительного воздействия тепла или солнечных лучей. Хранить при комнатной температуре (ок. 20°C) при температуре ок. 20–60% от номинальной мощности. Каждые шесть месяцев хранения заряжать аккумулятор как обычно.

Предусмотренная эксплуатация

Батарейный блок 9НВ185LT (5) используется в качестве источника мощности прибора RUPES HLR21-HLR15.

Технические характеристики:

Модель	Химический состав	Напряжение	Емкость	Энергия	Вес
9НВ185LT	Литий-ионные	18 В	5.0 Ач	90 Вт/ч	0.665±0.005 КГ



 **ВНИМАНИЕ:** прочие технические характеристики указаны на этикетке аккумуляторного блока 9НВ185LT.
 **ВНИМАНИЕ:** чтобы снизить риск получения травмы или взрыва, никогда не сжигать аккумуляторную батарею прибора, даже если она повреждена, отработана или полностью разряжена. При сгорании образуются токсичные пары и материалы.

ПОДКЛЮЧИТЕ И ОТКЛЮЧИТЕ АККУМУЛЯТОРНЫЙ БЛОК

 **ПРЕДУПРЕЖДЕНИЕ:** перед (отсоединением) аккумуляторного блока от инструмента убедитесь, что рычаг включения (3) опущен и заблокирован (инструмент выключен).

Чтобы собрать аккумуляторную батарею, нужно нажать на зажим и вставить аккумуляторную батарею в прибор до фиксации; при этом индикатор затухает примерно на 3 секунды, а затем гаснет, что свидетельствует о правильном питании инструмента. Чтобы разобрать, нажать на зажим и извлечь аккумуляторную батарею из инструмента.



ЗАРЯДКА АККУМУЛЯТОРНОЙ БАТАРЕИ

  **ПРЕДУПРЕЖДЕНИЕ:** Для личной безопасности перед эксплуатацией прибора следует внимательно ПРОЧИТАТЬ и хорошо ПОНЯТЬ руководство по эксплуатации зарядного блока 9НС185LT.

 **ПРЕДУПРЕЖДЕНИЕ:** Зарядить Rupes 18V Li-ION Батарейный блок 9НВ185LT только в Rupes 18V Li-ION зарядное устройство 9НС185LT. Батареи других типов могут стать причиной травм и повреждений. Аккумулятор и зарядное устройство этого прибора несовместимы с системами NiCd или NiMH.

Перед эксплуатацией прибора необходимо зарядить аккумуляторный блок(-и), входящий(-ие) в комплект. Поставляемые аккумуляторные блоки заряжены на <30%. Для зарядки следует подключить литий-ионный аккумулятор к зарядной станции 9НС185LT до завершения зарядки. Заряжать аккумуляторный инструмент тогда, когда это удобно. Аккумуляторный блок Rupes не развивает «память», если заряжается только после частичной разрядки. Нет необходимости разряжать аккумуляторный блок прибора перед тем, как поместить его в зарядное устройство. Нужно использовать светодиодную индикацию уровня заряда аккумуляторного блока 9НВ185LT, чтобы определить, когда следует заряжать аккумуляторный блок Rupes.

ИСТОЧНИК ПИТАНИЯ (ПОСТАВЛЯЕТСЯ ИЛИ ПОД ЗАКАЗ)

  **ПРЕДУПРЕЖДЕНИЕ:** Для личной безопасности перед эксплуатацией прибора следует внимательно ПРОЧИТАТЬ и хорошо ПОНЯТЬ руководство по эксплуатации блока питания 9НР185LT.

 **ПРЕДУПРЕЖДЕНИЕ:** Напряжение и частота сети должны соответствовать данным, указанным на шильдике источника питания 9НР185LT. Перед подключением вилки необходимо удостовериться, что инструмент выключен.

ПОДКЛЮЧЕНИЕ И ОТКЛЮЧЕНИЕ ИСТОЧНИКА ПИТАНИЯ

 **ПРЕДУПРЕЖДЕНИЕ:** перед (отсоединением) источника питания от инструмента убедитесь, что рычаг включения (3) опущен и заблокирован (инструмент выключен).

Чтобы собрать источник питания, нужно нажать на зажим и вставить источник питания в прибор до фиксации; при этом индикатор затухает примерно на 3 секунды, а затем гаснет, что свидетельствует о правильном питании инструмента. Чтобы разобрать, нажать на зажим и извлечь источник питания из прибора.

ПУСК И ОСТАНОВ

Запуск: запустите инструмент, нажав кнопку блокировки (8) с левой стороны и рычаг включения (3). Скорость можно регулировать с помощью колеса регулировки скорости (2), расположенного в верхней части машины. Скорость должна выбираться в соответствии с характеристиками полировальных кругов и обрабатываемого материала.

Останов: отпустите рычаг (3) для останова инструмента; инструмент теперь выключен.



ПРЕДУПРЕЖДЕНИЕ: Если отмечаются необычные вибрации после пуска прибора, нужно немедленно выключить прибор и устранить проблему.



ПРЕДУПРЕЖДЕНИЕ: для снижения риска получения травмы отпустите рычаг, чтобы остановить инструмент после использования.

ЭЛЕКТРОННЫЙ КОНТРОЛЛЕР

Плавный пуск

Главный пуск управляется электроникой. Плавный пуск гарантирует защиту двигателя и аккумулятора и снижает риск травмы оператора.

Контроль скорости

Скорость вращения инструмента может быть изменена вращением колеса регулировки скорости (2) в диапазоне от 3000 (скорость 1) до 4200/5000 (скорость 6) об/мин.

Световые индикации

- Затухание: при установке аккумуляторного блока или при подключении инструмента к электросети с помощью блока питания 9HP185LT индикатор затухает примерно на 3 секунды, а затем гаснет, что свидетельствует о правильном питании инструмента;
- Переменная интенсивность: во время работы интенсивность освещения изменяется в зависимости от скорости движения инструмента;
- Медленное мигание: предупреждение о низком уровне заряда батареи;
- Быстрое мигание: перегрузка при использовании / ошибка запуска двигателя / аккумулятор полностью разряжен.

Защита прибора

Электронная защита защищает инструмент от различных событий, которые могут повредить прибор и создать опасность травмы оператора. Она также гарантирует более длительный срок службы.

ВНИМАНИЕ: в случае перегрузки по току или перегрева, вызванного повторными запусками или чрезмерными перегрузками, защита ограничивает потребляемую мощность прибора и снижает частоту вращения. Если эта проблема сохраняется, электронная защита отключает прибор.

СБОРКА И РАЗБОРКА КОМПЛЕКТУЮЩИХ



ПРЕДУПРЕЖДЕНИЕ: перед (демонтажем) принадлежностей с инструмента убедитесь, что рычаг включения (3) отпущен и заблокирован (инструмент выключен).

ЗАМЕЧАНИЕ Для оптимальной производительности прибора необходимо использовать исключительно оригинальные запчасти и расходные материалы.

Диск-подошва

- Поместить диск-подошву (4) в центр; слегка повернуть его, пока он не займет правильное положение на шпинделе (Рис. 1);
- Затянуть винт, фиксирующий диск-подошву (7), с помощью шестигранного ключа (10) (Рис. 2);
- Для разборки: Отвинтить крепежный винт диска (7) с помощью гаечного ключа (10) (Рис. 3).

ЗАМЕЧАНИЕ: Установка неоригинальных дисков или дисков неправильного размера может привести к чрезмерной вибрации прибора.

Пена для полировки

- Использованные полировальные диски можно снять, просто оторвав их;
 - Установить новый полировальный диск, нажав его на диск-подошву.
- ЗАМЕЧАНИЕ:** Допустима полировальная пена Ø 180-150 мм для диска-подошвы Ø 150-125 мм.

ЗНАЧЕНИЯ УРОВНЯ ШУМА

Шумовая эмиссия определена в соответствии с EN 62841-2-4:

		HLR21	HLR15
УРОВЕНЬ ЗВУКОВОГО ДАВЛЕНИЯ	dB(A)	74.0	74.0
УРОВЕНЬ ЗВУКОВОЙ МОЩНОСТИ	dB(A)	85.5	85.5
НЕОПРЕДЕЛЕННОСТЬ (K)	dB	3.0	3.0



Использовать защиту органов слуха!

ЗНАЧЕНИЯ УРОВНЯ ВИБРАЦИИ

Суммарная вибрация a_h (векторная сумма трех направлений) и погрешность K определены в соответствии с EN 62841-2-4:

		HLR21	HLR15
УРОВЕНЬ ВИБРАЦИИ 3-ОСЕВ. (a_h)	m/s^2	3.4	3.4
НЕОПРЕДЕЛЕННОСТЬ (K)	m/s^2	1.5	1.5

Отображаемые значения выбросов являются сравнительными и должны использоваться для предварительной оценки подверженности оператора риску в течение рабочего периода. Соответствующая оценка периода работы должна также включать периоды простоя и останова прибора. Эти значения выбросов представляют собой основные области применения прибора. Если прибор используется в иных целях с другими комплектующими или если он не подвергается регулярному техническому обслуживанию, значения выбросов могут значительно увеличиться во время работы.



ПРЕДОСТЕРЕЖЕНИЯ: Указанные размеры относятся к новым электроприборам. Ежедневное использование вызывает изменение значений шума и вибрации.

ТЕХНИЧЕСКОЕ ОБСЛУЖИВАНИЕ И СЕРВИСНОЕ ОБСЛУЖИВАНИЕ



ПРЕДУПРЕЖДЕНИЕ: Все операции по техническому обслуживанию должны выполняться при отключенном питании.

Убедитесь, что блок питания 9HP185LT или аккумуляторный блок 9NB185LT извлечены из инструмента, а выключатель отпущен и заблокирован (инструмент выключен).

ОЧИСТКА

В конце каждого рабочего сеанса или при необходимости следует удалять пыль с корпуса прибора мягкой салфеткой, уделяя особое внимание вентиляторным прорезам двигателя.

Пользователь не должен выполнять никаких других операций по техническому обслуживанию.

РЕМОНТНЫЕ РАБОТЫ

Техническое обслуживание и очистка внутренних деталей, таких как шарикоподшипники, шестерни и т.д., должны выполняться только в авторизованной мастерской по обслуживанию клиентов.

УТИЛИЗАЦИЯ (ДИРЕКТИВА WEEE)



Только для стран-членов EU: В соответствии с Европейской директивой об утилизации электрического и электронного оборудования и ее реализацией в соответствии с национальными стандартами, обработанное электрическое оборудование необходимо собирать отдельно, чтобы переработать экологически безопасным способом. Когда изделие достигает конца срока службы, его нельзя выбрасывать в окружающую среду или вместе с бытовыми отходами. Его необходимо утилизировать в уполномоченных центрах по переработке (обратитесь в местные органы власти, чтобы узнать, где утилизировать продукт в соответствии с законом). Правильная утилизация продукта способствует здоровью и сохранению окружающей среды. Незаконная утилизация продукта повлечет за собой штрафные санкции.

ЗАЯВЛЕНИЕ О СООТВЕТСТВИИ ЕС

Мы заявляем о своей ответственности, что представленный прибор соответствует директивам:

2006/42/ЕС, 2014/30/EU, 2011/65/EU.

Все испытания были проведены в полном соответствии с требованиями стандартов:

EN 62841-1:2015 + AC:2015 + A11:2022;

EN 62841-2-4:2014 + AC:2015;

EN IEC 55014-1:2021;

EN IEC 55014-2:2021;

EN IEC 61000-3-2:2019 + A1:2021;

EN 61000-3-3:2013 + A1:2019 + A2:2021;

EN IEC 63000:2018.

Vermezzo con Zelo (MI), 20/08/2025

Техническая документация:













RUPES S.p.A.

Via Marconi, 3/A - Loc. Vermezzo

20071 - VERMEZZO CON ZELO (MI) - Italia (Италия)

RUPES[®] S.p.A. a socio unico

G. Valentini
The President

Etykiety urządzenia zawierające informacje dotyczące bezpieczeństwa			
	OSTRZEŻENIE: By zminimalizować ryzyko uszkodzenia ciała, użytkownik musi przeczytać instrukcję obsługi		
	Znak CE dla rynku UE		Znak zgodności euroazjatyckiej
	Założ słuchawki ochronne		Założyć rękawice ochronne
	Założ okulary ochronne		Założ maskę
	Utylizacja urządzeń wycofanych z eksploatacji (DYREKTYWA WEEE)		Produkt litowo-jonowy. Nie wyrzucać produktu wraz z odpadami domowymi
	Prąd stały	n0	Prędkość bez obciążeniowa
	Wolty	/min	Na minutę
	Watogodziny	Ah	Amperogodziny
	Strzałka - działanie w kierunku wskazanym przez strzałkę		

SPECYFIKACJA TECHNICZNA

TYP	HLR21	HLR15
Napięcie prądu stałego [V]	18	18
R.P.M.	3000 ÷ 4200	3000 ÷ 5000
Elektroniczna kontrola prędkości	•	•
Żywotność akumulatora [min]	~45*	~45*
Ø Orbit [mm]	21	15
Ø Podkładki [mm]	150	125
Ø Podkładki piankowej [mm]	180	150
Podkładka gwintowana	M8	M8
Waga [kg]	2.0**	2.0**

* Wartość odnosi się do akumulatora 9HB185LT, w pełni naładowanego ładowarką 9HC185LT.

** Zmierzone ze wszystkimi akcesoriami potrzebnymi do normalnego użytkowania, ale bez jednostek zasilających: akumulatora lub zasilacza.

⚠ OSTRZEŻENIE! Przeczytać wszystkie ostrzeżenia w zakresie bezpieczeństwa, ilustracje i specyfikacje techniczne dostarczone z narzędziem. Nieprzestrzeganie podanych poniżej instrukcji może skutkować porażeniem prądem, pożarem i/lub poważnymi obrażeniami ciała. **Należy starannie przechowywać wszystkie przepisy i wskazówki bezpieczeństwa dla dalszego zastosowania.** Instrukcje dotyczące bhp i zapobiegania wypadkom zawarte są w książeczce „INSTRUKCJE BEZPIECZEŃSTWA”, będącej integralną częścią dokumentacji. Niniejsza instrukcja obsługi zawiera dodatkowe informacje wymagane podczas korzystania z narzędzia.

ZALECANE UŻYCIE

- **To narzędzie jest przeznaczone do używania jako polerka.**
- **To narzędzie nie jest przeznaczone do wygładzania, szczerkowania i cięcia metalu.** Użycie narzędzia do innych celów może spowodować zagrożenie i obrażenia ciała człowieka.
- **Narzędzie musi być używane z akcesoriami, specjalnie zaprojektowanymi lub zalecanymi przez producenta.** Zamocowania akcesoriów w urządzeniu nie gwarantuje bezpieczeństwa pracy.
- **Znamionowa prędkość akcesoriów musi być co najmniej równa maksymalnej prędkości narzędzia.** Używanie akcesoriów z prędkością przekraczającą prędkość znamionową może spowodować ich pęknięcie lub wyrzucenie w powietrze.
- **Srednica zewnętrzna i grubość akcesoriów muszą odpowiadać specyfikacji narzędzia.** Akcesoria o nieprawidłowych wymiarach nie mogą być ani odpowiednio zabezpieczone ani kontrolowane.
- **Konfiguracja akcesoriów musi pasować do narzędzia.** Stosowanie akcesoriów niedopasowanych do narzędzia, może skutkować niewyważeniem, nadmiernymi wibracjami i niemożnością sterowania narzędziem.
- **Nie używać uszkodzonych akcesoriów. Przed użyciem przeprowadzić oględziny akcesoriów. Sprawdź podkładki i upewnij się, że nie ma pęknięć, rozdarć lub nadmiernego zużycia. Jeśli narzędzie lub akcesorium upadło, sprawdź, czy nie jest uszkodzone lub zamontować nowe akcesorium. Po sprawdzeniu lub zainstalowaniu akcesorium sprawdź przez jedną minutę działanie narzędzia z maksymalną prędkością i bez obciążenia, zachowując bezpieczną odległość.** Jeśli akcesoria są uszkodzone, pękają podczas tego testu.

CZĘŚCI NARZĘDZIA

- 1 – Tabliczka identyfikacyjna
- 2 – Koło regulacji prędkości
- 3 – Dźwignia uruchamiająca
- 4 – Podkładka
- 5 – Akumulator 9HB185LT

- 6 – Zasilacz 9HP185LT
- 7 – Śruba podkładki
- 8 – Przycisk blokady
- 9 – Kontrolka
- 10 – Klucz imbusowy

WŁĄCZANIE

 **OSTRZEŻENIE:** Aby zmniejszyć ryzyko obrażeń, używać wyłącznie akumulatora litowo-jonowego 18V 9HB185LT (5) lub zasilacza 9HP185LT (6).

Ponieważ akumulatory inne niż oferowane przez RUPES nie zostały przetestowane z tym produktem, użycie ich z tym narzędziem może spowodować obrażenia ciała i straty materialne.

AKUMULATOR (DOSTARCZONY LUB JAKO OPCJA)

 **OSTRZEŻENIE:** Dla własnego bezpieczeństwa PRZECZYTAĆ i ZROZUMIEĆ instrukcję obsługi akumulatora 9HB185LT przed użyciem.

 **OSTRZEŻENIE:** Unikać zwarcia styków. Unikać mechanicznego uszkodzenia akumulatora. Nie otwierać ani nie demontować akumulatora. Wskazówki dotyczące ochrony przed pożarem i wybuchem. Trzymać z dala od otwartego ognia, gorących powierzchni i źródeł ciepła.

Temperatura powyżej 45°C obniża wydajność akumulatora. Unikać narażenia na bezpośrednie działanie promieni słonecznych. Przechowywać w temperaturze pokojowej (ok. 20°C) w ok. 20-60% pojemności nominalnej. Co sześć miesięcy przechowywania należy ładować akumulator w normalny sposób.

Zamierzone przeznaczenie

Akumulator 9HB185LT (5) jest źródłem zasilania narzędzi RUPES HLR21-HLR15.

Specyfikacja akumulatora:

Model	Skład chemiczny	Napięcie	Pojemność	Zasilanie	Waga
9HB185LT	Litowo-jonowy	18V	5.0 Ah	90 Wh	0.665±0.005 kg

 **OSTRZEŻENIE:** pozostałe dane techniczne znajdują się na etykiecie akumulatora 9HB185LT.

 **OSTRZEŻENIE:** aby zmniejszyć ryzyko obrażeń lub wybuchu, nigdy nie palić akumulatora, nawet jeśli jest uszkodzony, częściowo rozładowany lub całkowicie rozładowany. Podczas spalania powstają toksyczne opary i materiały.

PODŁĄCZANIE I ODŁĄCZANIE ZESTAWU AKUMULATOROWEGO

 **OSTRZEŻENIE:** przed odłączeniem/podłączeniem akumulatora do narzędzia należy upewnić się, że dźwignia uruchamiająca (3) jest zwolniona i zablokowana (narzędzie wyłączone).

Aby zamontować akumulator, wcisnąć zacisk i włożyć akumulator do narzędzia, aż zostanie zamocowany; kontrolka rozjaśni się na około 3 sekundy, a następnie przyciemni, co będzie oznaczać, że narzędzie jest prawidłowo zasilane.

Aby wymontować, nacisnąć zacisk i wyjąć akumulator z narzędzia.

ŁADOWANIE AKUMULATORA

 **OSTRZEŻENIE:** Dla własnego bezpieczeństwa PRZECZYTAĆ i ZROZUMIEĆ instrukcję ładowarki akumulatora 9HC185LT przed użyciem.

 **OSTRZEŻENIE:** Ładować akumulator litowo-jonowy Rupes 18 V 9HB185LT tylko w ładowarce akumulatora litowo-jonowego Rupes 18 V 9HC185LT. Inne rodzaje akumulatorów mogą spowodować obrażenia ciała i uszkodzenia. Akumulator i ładowarka tego narzędzia nie są kompatybilne z systemami NiCd lub NiMH.

Akumulator (-y) dostarczone w zestawie należy przed użyciem naładować ładowarką. Dostarczane akumulatory są naładowane <30%.

W celu naładowania, podłączyć akumulator litowo-jonowy do stacji ładującej 9HC185LT i pozostawić do naładowania.

Ładować akumulator tak często jak to jest wymagane.

Akumulator Rupes nie rozwija „pamięci” podczas ładowania po częściowym rozładowaniu.

Nie ma potrzeby całkowitego rozładowywania narzędzi akumulatorowych przed umieszczeniem akumulatora na ładowarce.

Wskaźnik poziomu naładowania akumulatora LED 9HB185LT, pozwala określić, kiedy należy naładować akumulator Rupes.

ZASILACZ (DOSTARCZONY LUB JAKO OPCJA)

 **OSTRZEŻENIE:** Dla własnego bezpieczeństwa PRZECZYTAĆ i ZROZUMIEĆ instrukcję zasilacza 9HP185LT przed użyciem.

 **OSTRZEŻENIE:** Napięcie i częstotliwość zasilania muszą być zgodne z danymi podanymi na tabliczce znamionowej zasilacza 9HP185LT. Upewnić się, że narzędzie jest wyłączone przed podłączeniem wtyczki.

PODŁĄCZANIE I ODŁĄCZANIE ZASILANIA

 **OSTRZEŻENIE:** przed odłączeniem/podłączeniem zasilania do narzędzia należy upewnić się, że dźwignia uruchamiająca (3) jest zwolniona i zablokowana (narzędzie wyłączone).

Aby zamontować zasilacz, wcisnąć zacisk i włożyć zasilacz do narzędzia, aż zostanie zamocowany; kontrolka rozjaśni się na około 3 sekundy, a następnie przyciemni, co będzie oznaczać, że narzędzie jest prawidłowo zasilane. Aby wymontować zasilacz, nacisnąć zacisk i wyjąć zasilacz z narzędzia.

WŁĄCZANIE I ZATRZYMYWANIE

Uruchamianie: uruchomić narzędzie, naciskając przycisk blokady (8) po lewej stronie oraz dźwignię uruchamiającą (3). Prędkość można regulować za pomocą pokrętki regulacji prędkości (2), znajdującego się w górnej części maszyny. Prędkość należy dobrać odpowiednio do właściwości padów oraz obrabianego materiału.

Zatrzymanie: zwolnić dźwignię (3) aby wyłączyć narzędzie.

 **OSTRZEŻENIE:** Jeżeli po uruchomieniu narzędzia wystąpią nietypowe drgania, należy je natychmiast wyłączyć i usunąć usterkę.

 **OSTRZEŻENIE:** aby zredukować ryzyko obrażeń, zwolnić dźwignię w celu zatrzymania narzędzia po użyciu.

STEROWNIK ELEKTRONICZNY

Miękki start

Miękki start jest sterowany elektronicznie. Miękki start gwarantuje ochronę silnika i akumulatora oraz zmniejsza ryzyko obrażeń operatora.

Kontrola prędkości

Prędkość narzędzia można zmienić, obracając pokrętkę regulacji prędkości (2) do wymaganego poziomu w zakresie od 3000 (prędkość 1) do 4200/5000 (prędkość 6) OBRÓTÓW.

Kontrolki

- Rozjaśnianie: po włożeniu akumulatora lub po podłączeniu narzędzia do sieci elektrycznej za pomocą zasilacza 9HP185LT, kontrolka rozjaśni się na około 3 sekundy, a następnie przyciemni, wskazując, że narzędzie jest prawidłowo zasilane;
- Zmienne natężenie: podczas użytkowania natężenie światła zmienia się w zależności od prędkości narzędzia;
- Wolne miganie: ostrzeżenie o niskim poziomie naładowania akumulatora;
- Szybkie miganie: przeciążenie w użyciu / błąd uruchomienia silnika / akumulator całkowicie rozładowany.

Zabezpieczenia narzędzia

Elektroniczne zabezpieczenie chroni narzędzie przed różnymi zdarzeniami, które mogą uszkodzić narzędzie i stworzyć ryzyko obrażeń operatora. Gwarantuje ono również dłuższą żywotność narzędzia.

UWAGA: w przypadku przeciążenia lub przegrzania spowodowanego wielokrotnymi rozruchami lub nadmiernymi przeciążeniami, zabezpieczenie ogranicza pobór mocy narzędzia i zmniejsza obroty. Przy utrzymującym się stanie przeciążenia lub przegrzania, zabezpieczenie elektroniczne wyłącza narzędzie.

MONTAŻ I DEMONTAŻ AKCESORIÓW

 **OSTRZEŻENIE:** przed wymontowaniem/zamontowaniem akcesoriów z/w narzędziu należy upewnić się, że dźwignia uruchamiająca (3) jest zwolniona i zablokowana (narzędzie wyłączone).

UWAGA: Aby uzyskać optymalną wydajność narzędzia, używać tylko oryginalnych akcesoriów i materiałów eksploatacyjnych.

Podkładka

- Umieścić podkładkę (4) na środku; lekko obróć podkładkę, aż znajdzie się we właściwej pozycji na trzpieniu (Rys. 1);
- Dokręcić śrubę mocującą podkładkę (7) za pomocą klucza imbusowego (10) (Rys. 2);
- Demontowanie: Odkręcić śrubę (7) mocującą podkładkę używając klucza imbusowego (10) (Rys. 3).

UWAGA: Założenie nieoryginalnych podkładek lub podkładek w niewłaściwym rozmiarze może powodować nadmierne wibracje narzędzia.

Pianka polerska

- Zużyta podkładkę można usunąć, przez zerwanie jej;
- Założyć nową podkładkę polerską.

UWAGA: Dozwolona jest tylko pianka polerska Ø 180-150 mm do podkładek Ø 150-125 mm.

WARTOŚCI EMITOWANEGO HAŁASU

Wartości pomiarowe emisji hałasu zostały określone zgodnie z EN 62841-2-4:

		HLR21	HLR15
POZIOM HAŁASU	dB(A)	74.0	74.0
POZIOM NATĘŻENIA HAŁASU	dB(A)	85.5	85.5
NIEPEWNY (K)	dB	3.0	3.0



Stosować słuchawki ochronne!

WARTOŚCI DRGAŃ

Wartości łączne drgań a_h (suma wektorowa z trzech kierunków) i niepewność pomiaru K oznaczone zgodnie z EN 62841-2-4:

		HLR21	HLR15
POZIOM DRGAŃ W 3 OSIACH (a_h)	m/s ²	3.4	3.4
NIEPEWNY (K)	m/s ²	1.5	1.5

Wyświetlane wartości emisji są porównywalne i należy je stosować do tymczasowej oceny narażenia operatora na zagrożenie w czasie pracy. Odpowiednia ocena okresu pracy musi również obejmować okresy przestoju i przerwy w pracy elektronarzędzia. Podane wartości emisji odzwierciedlają główne zastosowania narzędzia. Jeśli narzędzie jest używane do innych zastosowań, z innymi akcesoriami lub jeśli nie jest poddawane regularnej konserwacji, wartości emisji mogą znacznie wzrosnąć podczas pracy.

 **OSTROŻNIE:** Wskazane pomiary odnoszą się do nowych elektronarzędzi. Codzienne użycie powoduje zmianę wartości hałasu i wibracji.

KONSERWACJA I SERWISOWANIE

 **UWAGA:** Wszystkie czynności konserwacyjne należy wykonywać przy odłączonym zasilaniu. Upewnij się, że zasilacz 9HP185LT lub akumulator 9HB185LT są odłączone od narzędzia, a wyłącznik jest zwolniony i zablokowany (narzędzie wyłączone).

CZYSZCZENIE

Po zakończeniu pracy lub w razie potrzeby usunąć pył z korpusu narzędzia za pomocą miękkiej szmatki, zwracając szczególną uwagę na otwory wentylacyjne silnika.

Użytkownik nie może wykonywać żadnych innych czynności konserwacyjnych.

NAPRAWY

Konserwacja i czyszczenie wewnętrznych części takich jak łożyska kulkowe, koła zębate itp., mogą być wykonywane wyłącznie przez autoryzowany punkt serwisowy.

UTYLIZACJA (DYREKTYWA WEEE)

 **Wyłączenie kraje UE:** Zgodnie z europejską dyrektywą w sprawie zużytych sprzętów elektrycznych i elektronicznych oraz jej wdrażaniem zgodnie z normami krajowymi, zużyty sprzęt elektryczny należy zbierać oddzielnie, aby mógł zostać poddany recyklingowi w sposób przyjazny dla środowiska. Produkt, na koniec okresu jego użytkowania, nie może być wyrzucony do środowiska lub wyrzucany jako odpad komunalny. Musi być utylizowany w autoryzowanych punktach recyklingu (skontaktować się z lokalnymi władzami, aby dowiedzieć się, gdzie usunąć produkt zgodnie z prawem). Prawidłowa utylizacja produktu przyczynia się do zachowania zdrowia i zachowania środowiska. Nieprawidłowe usuwanie produktu będzie wiązać się z karami nałożonymi na sprawców.

DEKLARACJA ZGODNOŚCI UE

Z pełną odpowiedzialnością oświadczamy, że przedstawione narzędzie jest zgodne z dyrektywami: 2006/42/WE, 2014/30/UE, 2011/65/UE.

Testy zostały przeprowadzone zgodnie z normami:

EN 62841-1:2015 + AC:2015 + A11:2022;

EN 62841-2-4:2014 + AC:2015;

EN IEC 55014-1:2021;

EN IEC 55014-2:2021;

EN IEC 61000-3-2:2019 + A1:2021;

EN 61000-3-3:2013 + A1:2019 + A2:2021;

EN IEC 63000:2018.

Vermezzo con Zelo (MI), 20/08/2025

Plik techniczny w:

RUPES S.p.A.

Via Marconi, 3/A - Loc. Vermezzo

20071 - VERMEZZO CON ZELO (MI) - Italy (Włochy)

RUPES[®] S.p.A. a socio unico

G. Valentini
The President

Περιληπτική περιγραφή σημάτων ασφαλείας οι οποίες περιέχουν πληροφορίες ασφαλείας			
	ΠΡΟΕΙΔΟΠΟΙΗΣΗ: Για τον περιορισμό της πιθανότητας πρόκλησης τραυματισμού, ο χρήστης θα πρέπει να μελετήσει τις οδηγίες χρήσεως		
	Σήμανση CE για την Ευρωπαϊκή αγορά		Ευρασιατικό σήμα συμμόρφωσης
	Χρησιμοποιείτε προστατευτικά μέσα κατά του θορύβου		Φοράτε προστατευτικά γάντια
	Χρησιμοποιείτε προστατευτικά ματιών		Χρησιμοποιείτε μάσκα
	Διάθεση-παροπλισμός (ΟΔΗΓΙΑ ΑΗΗΕ)		Το προϊόν περιέχει λίθιο. Μην πετάτε το εν λόγω προϊόν σε κοινούς κάδους απορριμμάτων
	Χρησιμοποιείτε γάντια	n0	Ταχύτητα χωρίς φορτίο
V	Volt	/min	Ανά λεπτό
Wh	Watt ανά ώρα	Ah	Αμπέρ ανά ώρα
	Βέλος- ενεργείτε βάσει της κατεύθυνσης που υποδεικνύεται από το σχετικό βέλος		

ΤΕΧΝΙΚΕΣ ΠΡΟΔΙΑΓΡΑΦΕΣ

ΤΥΠΟΣ	HLR21	HLR15
Τάση D.C.	18	18
R.P.M.	3000 ÷ 4200	3000 ÷ 5000
Ηλεκτρονικός έλεγχος ταχύτητας	•	•
Διάρκεια μπαταρίας [λεπτά]	~45*	~45*
Ø Τροχιά [mm]	21	15
Ø Βάση στήριξης [mm]	150	125
Ø Βάση αφρού [mm]	180	150
Επιφάνεια νήματος μαξιλαριού	M8	M8
Βάρος [Kg]	2.0**	2.0**

* Η τιμή αναφέρεται στην περίπτωση χρήσεως της μπαταρίας 9HB185LT, πλήρως φορτισμένη με φορτιστή 9HC185LT.

** Μετρήθηκε με όλα τα εξαρτήματα που απαιτούνται για κανονική χρήση, αλλά χωρίς μονάδες ισχύος: μπαταρία ή τροφοδοτικό.

⚠ ΠΡΟΕΙΔΟΠΟΙΗΣΗ! Διαβάστε όλες τις προειδοποιήσεις ασφαλείας, τις οδηγίες, τις εικόνες και τις προδιαγραφές που παρέχονται με αυτό το ηλεκτρικό εργαλείο. Η μη τήρηση του συνόλου των οδηγιών που αναφέρονται παρακάτω μπορεί να προκαλέσει ηλεκτροπληξία, πυρκαγιά ή/και σοβαρό τραυματισμό. **Φυλάξτε όλες τις προειδοποιητικές υποδείξεις και οδηγίες για κάθε μελλοντική χρήση.** Οι οδηγίες για την ασφάλεια και την πρόληψη ατυχημάτων περιέχονται στο φυλλάδιο «ΟΔΗΓΙΕΣ ΑΣΦΑΛΕΙΑΣ» που αποτελεί αναπόσπαστο μέρος αυτών των εγγράφων. Αυτό το εγχειρίδιο οδηγιών λειτουργίας περιέχει πρόσθετες πληροφορίες απαραίτητες για την ορθή χρήση του εργαλείου.

ΣΩΣΤΗ ΧΡΗΣΗ

- Αυτό το εργαλείο έχει σχεδιαστεί για να χρησιμοποιείται ως σπλιβτής.
- Αυτό το εργαλείο δεν προορίζεται να χρησιμοποιηθεί για εργασίες λείανσης, βουρτσίσματος μετάλλων ή κοπή. Η χρήση αυτού του εργαλείου για άλλες [μη προβλεπόμενες] χρήσεις μπορεί να προκαλέσει κινδύνους και τραυματισμούς σε άτομα.
- Το εργαλείο πρέπει να χρησιμοποιείται με αξεσουάρ που έχουν σχεδιαστεί ή προτείνονται από τον κατασκευαστή. Η απλή στερέρωση του εξαρτήματος στο εργαλείο δεν εγγυάται μια ασφαλή του λειτουργία [του εργαλείου].
- Η ονομαστική ταχύτητα των αξεσουάρ πρέπει να είναι τουλάχιστον ισοδύναμη με τη μέγιστη ταχύτητα του εργαλείου. Η χρήση των αξεσουάρ σε ταχύτερες πάνω από την ονομαστική, μπορεί να προκαλέσει θραύση ή ρίψη [αντικειμένων] στον αέρα.
- Η εξωτερική διάμετρος και το πάχος των εξαρτημάτων πρέπει να είναι συμβατά με τις προδιαγραφές του εργαλείου. Τα αξεσουάρ με εσφαλμένες διαστάσεις δεν μπορούν να προστατευτούν ή να ελεγχθούν επαρκώς.
- Η διαμόρφωση των αξεσουάρ πρέπει να ταιριάζει με το εργαλείο. Η χρήση αξεσουάρ που δεν μπορούν να τοποθετηθούν τέλεια επάνω στο εργαλείο μπορεί να οδηγήσει σε ανισορροπία, υπερβολικές δονήσεις και αδυναμία ελέγχου του εργαλείου.
- Μην χρησιμοποιείτε κατεστραμμένα αξεσουάρ. Πριν από τη χρήση, ελέγξτε όλα τα [μεμονωμένα] αξεσουάρ του εργαλείου. Ελέγξτε τα υποστηρίγματα και βεβαιωθείτε ότι δεν υπάρχουν ρωγμές, δάκρυα ή υπερβολική φθορά. Εάν το εργαλείο ή το αξεσουάρ έχει πέσει, βεβαιωθείτε ότι δεν είναι κατεστραμμένο ή εγκαταστήστε νέο αξεσουάρ. Αφού επιθεωρήσετε ή εγκαταστήσετε ένα εξάρτημα, ελέγξτε την ορθή λειτουργία του εργαλείου στη μέγιστη ταχύτητά του και χωρίς φορτίο για ένα λεπτό, διατηρώντας πάντοτε μια απόσταση ασφαλείας σε απόσταση ασφαλείας. Εάν τα αξεσουάρ είναι κατεστραμμένα, θα σπάσουν κατά τη διάρκεια αυτής της δοκιμής.

ΜΕΡΗ ΤΟΥ ΕΡΓΑΛΕΙΟΥ

- 1 - Πινακίδα ταυτοποίησης
- 2 - Τροχός ρύθμισης ταχύτητας
- 3 - Μοχλός ενεργοποίησης
- 4 - Βάση στήριξης
- 5 - Μπαταρία 9HB185LT

- 6 - Τροφοδοσία 9HP185LT
- 7 - Βίδα βάσεως στήριξης
- 8 - Κουμπί κλειδώματος
- 9 - Φως
- 10 - Κλειδί Allen

ΕΚΚΙΝΗΣΗ

 **ΠΡΟΕΙΔΟΠΟΙΗΣΗ:** Για να περιορίσετε τον κίνδυνο τραυματισμού, πρέπει να χρησιμοποιείτε μόνο την μπαταρία 18V Li-ION 9HB185LT (5) ή το τροφοδοτικό 9HP185LT (6)

Επειδή οι μπαταρίες, εκτός από εκείνες που προσφέρονται από την RUPES, δεν έχουν δοκιμαστεί με αυτό το προϊόν, η χρήση τους με αυτό το εργαλείο θα μπορούσε να προκαλέσει τραυματισμό και υλικές ζημιές.

ΜΠΑΤΑΡΙΑ (ΠΑΡΕΧΕΤΑΙ Ή ΜΠΟΡΕΙ ΝΑ ΖΗΤΗΘΕΙ ΕΞΤΡΑ ΑΠΟ ΤΟΝ ΠΕΛΑΤΗ)

 **ΠΡΟΕΙΔΟΠΟΙΗΣΗ:** Για την προσωπική σας ασφάλεια, ΔΙΑΒΑΣΤΕ και ΚΑΤΑΝΟΗΣΤΕ το εγχειρίδιο οδηγιών της μπαταρίας 9HB185LT πριν από τη χρήση.

 **ΠΡΟΕΙΔΟΠΟΙΗΣΗ:** Αποφύγετε το βραχυκύκλωμα των επαφών. Αποφύγετε μηχανική ζημιά της μπαταρίας. Μην ανοίγετε ή απουσαρμολογείτε το προϊόν. Συμβουλές για την προστασία από πυρκαγιά ή έκρηξη. Μακριά από ανοιχτές φλόγες, θερμές επιφάνειες και πηγές ανάφλεξης.

Θερμοκρασίες που υπερβαίνουν τους 45° C μειώνουν την απόδοση της μπαταρίας. Αποφύγετε την παρατεταμένη έκθεση σε θερμότητα ή ηλιοφάνεια. Αποθήκευση σε θερμοκρασία δωματίου (~20°C) περίπου. 20 ~ 60% της ονομαστικής χωρητικότητας. Κάθε έξι μήνες αποθήκευσης, θα πρέπει να φορτίζετε την μπαταρία ως συνήθως.

Προβλεπόμενη χρήση

Η μπαταρία 9HB185LT (5) χρησιμοποιείται ως πηγή τροφοδοσίας για το [εργαλείο] RUPES HLR21-HLR15.

Προδιαγραφές μπαταρίας:

Μοντέλο	Χημεία	Τάση	Χωρητικότητα	Ενέργεια	Βάρος
9HB185LT	Lithium Ion	18V	5.0 Ah	90 Wh	0.665±0.005 kg

 **ΠΡΟΕΙΔΟΠΟΙΗΣΗ:** για τα υπόλοιπα τεχνικά δεδομένα, ανατρέξτε στην ετικέτα της μπαταρίας 9HB185LT.

 **ΠΡΟΕΙΔΟΠΟΙΗΣΗ:** Για να μειώσετε τον κίνδυνο τραυματισμού ή έκρηξης, μην καίτε ή αποτεφρώνετε την μπαταρία ενός εργαλείου ακόμα κι αν έχει καταστραφεί ολοσχερώς, είναι σε αχρησία ή πλήρως αποφορτισμένο.

ΣΥΝΔΕΣΤΕ ΚΑΙ ΑΠΟΣΥΝΔΕΣΤΕ ΤΗ ΜΠΑΤΑΡΙΑ

 **ΠΡΟΕΙΔΟΠΟΙΗΣΗ:** πριν (απο)συνδέσετε τη μπαταρία στο εργαλείο, βεβαιωθείτε ότι ο μοχλός ενεργοποίησης (3) είναι απελευθερωμένος και κλειδωμένος (εργαλείο απενεργοποιημένο).

Για να συναρμολογήσετε την μπαταρία, στρώστε το κλιπ και τοποθετήστε την μπαταρία στο εργαλείο έως ότου αυτή στερεωθεί; το φως χαμηλώνει για περίπου 3 δευτερόλεπτα και μετάσβηνει για να υποδείξει ότι το εργαλείο τροφοδοτείται σωστά. Για να την απουσαρμολογήσετε, πιέστε το κλιπ και αφαιρέστε την από το εργαλείο.

ΦΟΡΤΙΣΗ ΤΗΣ ΜΠΑΤΑΡΙΑΣ

 **ΠΡΟΕΙΔΟΠΟΙΗΣΗ:** Για την προσωπική σας ασφάλεια, ΔΙΑΒΑΣΤΕ και ΚΑΤΑΝΟΗΣΤΕ το εγχειρίδιο οδηγιών του σταθμού φόρτισης 9HC185LT πριν από τη χρήση.

 **ΠΡΟΕΙΔΟΠΟΙΗΣΗ:** Φορτίστε την Rupes 18V Li-ION Μπαταρία 9HB185LT χρησιμοποιώντας μόνο φορτιστή μπαταριών Rupes 18V Li-ION 9HC185LT. Άλλοι τύποι μπαταριών μπορεί να προκαλέσουν τραυματισμό ή και βλάβη. Η μπαταρία (και ο φορτιστής) αυτού του εργαλείου δεν είναι συμβατή με συστήματα NiCd ή NiMH.

Οι μπαταρίες που περιέχονται στο κιτ πρέπει να είναι φορτισμένες πριν από τη χρήση.

Οι παρεχόμενες μπαταρίες φορτίζονται <30%.

Για να φορτίσετε, συνδέστε την μπαταρία Li-Ion με σταθμό φόρτισης 9HC185LT έως ότου ολοκληρωθεί η φόρτιση. Φορτίστε το εργαλείο μπαταρίας σας όταν είναι βολικό για εσάς και την εργασία σας.

Το πακέτο μπαταρίας Rupes δεν αναπτύσσει «μνήμη» όταν φορτίζεται μετά από μόνο μερική εκφόρτιση.

Δεν είναι απαραίτητο να κατεβάσετε την μπαταρία πριν τοποθετήσετε τη στο φορτιστή.

Χρησιμοποιήστε την ένδειξη στάθμης μπαταρίας LED 9HB185LT για να προσδιορίσετε πότε θα φορτίσετε την μπαταρία Rupes.

ΤΡΟΦΟΔΟΤΙΚΟ (ΠΑΡΕΧΕΤΑΙ Ή ΠΡΟΑΙΡΕΤΙΚΟ)

 **ΠΡΟΕΙΔΟΠΟΙΗΣΗ:** Για την προσωπική σας ασφάλεια, ΔΙΑΒΑΣΤΕ και ΚΑΤΑΝΟΗΣΤΕ το εγχειρίδιο οδηγιών του τροφοδοτικού 9HP185LT πριν από τη χρήση.

 **ΠΡΟΕΙΔΟΠΟΙΗΣΗ:** Η τάση και η συχνότητα ισχύος πρέπει να ταιριάζουν με τα δεδομένα που φέρει η πινακίδα ταυτοποίησης της τροφοδοσίας 9HP185LT.

Βεβαιωθείτε ότι το εργαλείο είναι απενεργοποιημένο πριν συνδεθεί το βύσμα.

ΣΥΝΔΕΣΤΕ ΚΑΙ ΑΠΟΣΥΝΔΕΣΤΕ ΤΗΝ ΤΡΟΦΟΔΟΣΙΑ

 **ΠΡΟΕΙΔΟΠΟΙΗΣΗ:** πριν (απο)συνδέσετε τη μπαταρία στο εργαλείο, βεβαιωθείτε ότι ο μοχλός ενεργοποίησης (3) είναι απελευθερωμένος και κλειδωμένος (εργαλείο απενεργοποιημένο).

Για να εγκαταστήσετε το τροφοδοτικό, πιέστε το κλιπ και τοποθετήστε το επάνω στο εργαλείο έως ότου [αυτό] στερεωθεί σωστά; το ψωκχαμηλώνει για περίπου 3 δευτερόλεπτα και μετάσβήνειγια να υποδείξει ότι το εργαλείο τροφοδοτείται σωστά. Για να το απεγκαταστήσετε, σπρώξτε το κλιπ και αφαιρέστε το τροφοδοτικό από το εργαλείο.

ΕΚΚΙΝΗΣΗ ΚΑΙ ΠΑΥΣΗ

Εκκίνηση: εκκινήστε το εργαλείο πατώντας το κουμπί ασφάλισης (8) στην αριστερή πλευρά και τον μοχλό ενεργοποίησης (3). Η ταχύτητα μπορεί να ρυθμιστεί μέσω του τροχού ρύθμισης ταχύτητας (2), που βρίσκεται στο επάνω μέρος του μηχανήματος. Η ταχύτητα πρέπει να επιλέγεται ανάλογα με τα χαρακτηριστικά των δίσκων και του υλικού προς κατεργασία.

Διακοπή λειτουργίας: απελευθερώστε το μοχλό (3) για να σταματήσετε το εργαλείο. το εργαλείο είναι πλέον απενεργοποιημένο.

 **ΠΡΟΕΙΔΟΠΟΙΗΣΗ:** Σε περίπτωση ασυνήθιστης δόνησης μετά την έναρξη του εργαλείου, απενεργοποιήστε αμέσως το εργαλείο και επιδιορθώστε το αίτιο.

 **ΠΡΟΕΙΔΟΠΟΙΗΣΗ:** για να μειώσετε τον κίνδυνο τραυματισμού, αφήστε το μοχλό για να σταματήσει το εργαλείο μετά τη χρήση.

ΗΛΕΚΤΡΟΝΙΚΟΣ ΕΛΕΓΚΤΗΣ

Απαλή εκκίνηση

Η απαλή εκκίνηση ελέγχεται ηλεκτρονικά.

Η απαλή εκκίνηση εγγυάται την προστασία του κινητήρα και της μπαταρίας και μειώνει τον κίνδυνο τραυματισμού του χειριστή.

Έλεγχος ταχύτητας

Η ταχύτητα του εργαλείου μπορεί να αλλάξει περιστρέφοντας τον τροχό ρύθμισης ταχύτητας (2) στην επιθυμητή ρύθμιση μεταξύ 3000 (ταχύτητα 1) και 4200/5000 (ταχύτητα 6) σ.α.λ.

Φωτεινές ενδείξεις

- Μείωση έντασης: όταν τοποθετηθεί η μπαταρία ή όταν το εργαλείο είναι συνδεδεμένο στο δίκτυο μέσω του τροφοδοτικού 9HP185LT, η λυχνία χαμηλώνει την ένταση της για περίπου 3 δευτερόλεπτα και στη συνέχεια σβήνει για να δείξει ότι το εργαλείο τροφοδοτείται σωστά;
- Μεταβλητή ένταση: κατά τη χρήση, η ένταση φωτός ποικίλλει ανάλογα με την ταχύτητα του εργαλείου;
- Αναβοσβήνει αργά: προειδοποίηση χαμηλής μπαταρίας;
- Αναβοσβήνει γρήγορα: υπερφόρτωση κατά τη χρήση / σφάλμα εκκίνησης κινητήρα / πλήρως αποφορτισμένη μπαταρία.

Προστασίες εργαλείων

Η ηλεκτρονική προστασία προστατεύει το εργαλείο από διαφορετικά συμβάντα που μπορούν να προκαλέσουν ζημιά στο εργαλείο και να δημιουργήσουν κίνδυνο τραυματισμού για τον χειριστή.

Εγγυάται επίσης μεγαλύτερη διάρκεια ζωής.

ΣΗΜΕΙΩΣΗ: σε περίπτωση υπερβολικής ηλ. τάσης ή υπερθέρμανσης που οφείλεται σε επαναλαμβανόμενες εκκινήσεις ή υπερβολικές υπερφορτώσεις, η προστασία περιορίζει την κατανάλωση ισχύος του εργαλείου και μειώνει τις στροφές. Εάν η κατάσταση συνεχιστεί, η ηλεκτρονική προστασία απενεργοποιεί το εργαλείο.

ΣΥΝΑΡΜΟΛΟΓΗΣΗ ΑΞΕΣΟΥΑΡ ΚΑΙ ΑΠΟΣΥΝΑΡΜΟΛΟΓΗΣΗ ΑΞΕΣΟΥΑΡ

 **ΠΡΟΕΙΔΟΠΟΙΗΣΗ:** πριν (απο)συναρμολογήσετε τα εξαρτήματα από το εργαλείο, βεβαιωθείτε ότι ο μοχλός ενεργοποίησης (3) είναι απελευθερωμένος και κλειδωμένος (το εργαλείο είναι απενεργοποιημένο).

ΣΗΜΕΙΩΣΗ: Για μια βέλπστη απόδοση του εργαλείου χρησιμοποιείτε μόνο γνήσια αξεσουάρ και αναλώσιμα.

Βάση στήριξης

- Τοποθετήστε τη βάση στήριξης (4) στο κέντρο. Περιστρέψτε ελαφρώς τη βάση στήριξης μέχρι αυτή να βρεθεί στη σωστή της θέση επάνω στην άτρακτο (Εικ. 1);

- Σφίξτε τη βίδα στερέωσης τις βάσης στήριξης (7) χρησιμοποιώντας ένα κλειδί Allen (10) (Εικ. 2);

- Για αποσυναρμολόγηση: ξεβιδώστε τη βίδα στήριξης της βάσεως (7) χρησιμοποιώντας το κλειδί (10) (Εικ. 3).

ΠΡΟΕΙΔΟΠΟΙΗΣΗ: Η τοποθέτηση μη γνήσιων ή εσφαλμένων μεγεθών μπορεί να προκαλέσει υπερβολική δόνηση του εργαλείου.

Αφρός στίλβωσης

- Η βάση στίλβωσης που χρησιμοποιείτε μπορεί να αφαιρεθεί τραβώντας την;

- Εφαρμόστε τη νέα βάση στίλβωσης πιέζοντάς την επάνω στη βάση στήριξης.

ΣΗΜΕΙΩΣΗ: Επιτρέπεται μόνο αφρός στίλβωσης -Ø 180-150 mm για τη βάση στήριξης Ø 150-125 mm.

ΤΙΜΕΣ ΕΚΠΟΜΠΩΝ ΘΟΡΥΒΟΥ

Τιμές εκπομπής θορύβου υπολογισμένες κατά EN 62841-2-4:

	HLR21	HLR15	
ΣΤΑΘΜΗ ΗΧΗΤΙΚΗΣ ΠΙΕΣΕΩΣ	dB(A)	74.0	74.0
ΕΠΙΠΕΔΟ ΗΧΟΥ	dB(A)	85.5	85.5
ΑΒΕΒΑΙΟΤΗΤΑ (Κ)	dB	3.0	3.0

Χρησιμοποιήστε προστασία αυτιών!

ΤΙΜΕΣ ΕΚΠΟΜΠΩΝ ΔΟΝΗΣΗΣ

Συνολικές τιμές ταλαντώσεων αη (διανυσματικό άθροισμα τριών κατευθύνσεων) και ανασφάλεια Κ υπολογισμένες κατά EN 62841-2-4:

		HLR21	HLR15
3 ΕΠΙΠΕΔΟ ΔΟΝΗΣΗΣ ΑΞΟΝΑ (ah)	m/s ²	3.4	3.4
ΑΒΕΒΑΙΟΤΗΤΑ (K)	m/s ²	1.5	1.5

Οι αναφερόμενες τιμές εκπομπών είναι ενδεικτικές και πρέπει να λαμβάνονται υπόψη στο πλαίσιο μιας προσωρινής εκτίμησης των επιπέδων έκθεσης κινδύνου του χειριστή κατά τη διάρκεια την περίοδο εργασίας.

Η κατάλληλη αξιολόγηση τις περιόδους εργασίας πρέπει τις να περιλαμβάνει περιόδους αδράνειας και διακοπής [της χρήσης] του εργαλείου. Αυτές οι τιμές εκπομπών αντιστοιχούν στις βασικές εφαρμογές του εργαλείου.

Εάν το εργαλείο χρησιμοποιείται για άλλου είδους εφαρμογές, με άλλα αξεσουάρ, ή εάν δεν υπόκεινται σε τακτική συντήρηση, οι τιμές εκπομπών μπορούν να αυξηθούν σημαντικά κατά τη διάρκεια των εργασιών.

 **ΠΡΟΣΟΧΗ:** Οι υποδεικνυόμενες μετρήσεις αναφέρονται σε νέα ηλεκτρικά εργαλεία. Η καθημερινή χρήση μπορεί να προκαλέσει αλλαγή των τιμών θορύβου και δόνησης.

ΣΥΝΤΗΡΗΣΗ ΚΑΙ ΣΕΡΒΙΣ

 **ΠΡΟΕΙΔΟΠΟΙΗΣΗ:** Όλες οι εργασίες συντήρησης πρέπει να εκτελούνται με αποσυνδεδεμένη την τροφοδοσία. Βεβαιωθείτε ότι έχετε αφαιρέσει το τροφοδοτικό 9HP185LT ή την μπαταρία 9HB185LT από το εργαλείο και ότι ο διακόπτης είναι απελευθερωμένος και κλειδωμένος (το εργαλείο είναι απενεργοποιημένο).

ΚΑΘΑΡΙΣΜΑ

Μετά το τέλος κάθε εργασίας, ή όταν απαιτείται, αφαιρέστε τυχόν σκόνη από το σώμα του εργαλείου χρησιμοποιώντας ένα μαλακό πανί, δίνοντας ιδιαίτερη προσοχή στις υποδοχές εξερισμού του κινητήρα. Δεν πρέπει να πραγματοποιούνται άλλες εργασίες συντήρησης από πλευράς χρήστη.

ΕΠΙΣΚΕΥΕΣ

Η συντήρηση και ο καθαρισμός των εσωτερικών μερών όπως ρουλεμάν, γρανάζια κ.λπ., πρέπει να πραγματοποιούνται μόνο από εξουσιοδοτημένο συνεργείο εξυπηρέτησης πελατών.

ΔΙΑΘΕΣΗ (ΟΔΗΓΙΑ ΑΗΗΕ)

 **Μόνο για χώρες της ΕΕ:** Σύμφωνα με την ευρωπαϊκή οδηγία με αντικείμενο τα απόβλητα ηλεκτρικού και ηλεκτρονικού εξοπλισμού και την εφαρμογή της σύμφωνα με τα εθνικά πρότυπα, ο εξαντλημένος ηλεκτρικός εξοπλισμός πρέπει να συλλέγεται χωριστά, προκειμένου να ανακυκλώνεται με φιλικό προς το περιβάλλον τρόπο. Το προϊόν, μετά το τέλος του κύκλου ωφέλιμης ζωής του, δεν πρέπει να απορρίπτεται ως ένα κοινό οικιακό απόβλητο. Πρέπει να παραδίδεται σε εξουσιοδοτημένα κέντρα ανακύκλωσης (επικοινωνήστε με τις τοπικές αρχές για να μάθετε πού ακριβώς μπορείτε να παραδώσετε/ απορρίψετε το προϊόν σύμφωνα με τη νομοθεσία). Η σωστή απόρριψη του προϊόντος συμβάλλει στην υγεία και τη διατήρηση του περιβάλλοντος. Η παράνομη διάθεση του προϊόντος συνεπάγεται με την επιβολή κυρώσεων.

ΔΗΛΩΣΗ ΣΥΜΜΟΡΦΩΣΗΣ ΕΕ

Δηλώνουμε με ευθύνη μας ότι το εκπροσωπούμενο εργαλείο συμμορφώνεται με τις οδηγίες:

2006/42/ΕΚ, 2014/30/ΕΕ, 2011/65/ΕΕ.

Οι δοκιμές έχουν πραγματοποιηθεί σύμφωνα με το πρότυπο:

EN 62841-1:2015 + AC:2015 + A11:2022;

EN 62841-2-4:2014 + AC:2015;

EN IEC 55014-1:2021;

EN IEC 55014-2:2021;

EN IEC 61000-3-2:2019 + A1:2021;

EN 61000-3-3:2013 + A1:2019 + A2:2021;











EN IEC 63000:2018.

Vermezzo con Zelo (MI), 20/08/2025

Technical file at:
RUPES S.p.A.
Via Marconi, 3/A - Loc. Vermezzo
20071 - VERMEZZO CON ZELO (MI) - Italia

RUPES[®] S.p.A. a socio unico

G. Valentini
The President

Обобщение на етикети на устройствa, съдържащи информация за безопасност			
	ПРЕДУПРЕЖДЕНИЕ: За да се намали рискът от нараняване, потребителят трябва да прочетете ръководство с инструкции		
	СЕ маркировка за пазара на ЕС		Евразийски знак за съответствие
	Носете защита за слуха		Носете защитни ръкавици
	Носете защита на очите		Носете маска
	Изхвърляне на извадено от употреба оборудване (ДИРЕКТИВА ОЕО) (ДИРЕКТИВА ОЕО)		Продуктът съдържа Литий-Йонии. Не изхвърляйте този продукт с битови отпадъци
	Постоянен ток	n0	Скорост при липса на натоварване
V	Волт	/min	За минута
Wh	Ват на час	Ah	Ампер на час
	Стрелка - работете в посоката, указана от посоката на стрелката		

ТЕХНИЧЕСКИ СПЕЦИФИКАЦИИ

ТИП	HLR21	HLR15
Напрежение D.C. [V]	18	18
R.P.M.	3000 ÷ 4200	3000 ÷ 5000
Електронно управление на скоростта	•	•
Живот на батерия [мин]	~45*	~45*
Ø Орбита [mm]	21	15
Ø Подложка задна част [mm]	150	125
Ø Пяна задна част [mm]	180	150
Резба на подложка на задна част	M8	M8
Тегло [Kg]	2.0**	2.0**
* Стойността се отнася за употреба на комплекта батерия 9NB185LT, напълно заредена със зарядното устройство 9NC185LT.		
** Измерено с всички приставки, необходими за нормална употреба, но без захранващи блокове: комплект батерии или електрическо захранване.		

⚠ ОПАСНОСТ! Прочетете внимателно всички указания. Неспазването на приведените по-долу указания може да доведе до токов удар, пожар и/или тежки травми. **Съхранявайте тези указания на сигурно място.** Инструкциите за безопасност и превенция са представени в свитъка **“ИНСТРУКЦИИ ЗА БЕЗОПАСНОСТ”**, който е неразделна част от тези документи. Това ръководство с оперативни инструкции съдържа допълнителна информация, изисквана за конкретната употреба на инструмента.

ПРАВИЛНА ПОПРЕБРА

- Този инструмент е предназначен да се употреба като полираща машина.
- Този инструмент не е предназначен да се използва за изглаждане, изчеткване на метални и операции за рязане. Използването на този инструмент за непредвидени приложения може да доведе до опасности и наранявания на хора.
- Инструментът трябва да се използва с аксесоари, които са били специално проектирани или препоръчани от производителя. Фиксирането на аксесоар към инструмента не гарантира безопасна експлоатация.
- Номинална скорост на аксесоарите трябва да се равнява поне на максималната скорост, посочена върху инструмента. Използването на аксесоари при скорости над определените за инструмента, може да доведе до тяхното счупване или изхвърляне във въздуха.
- Външният диаметър и дебелината на аксесоарите трябва да съответства на спецификациите на инструмента. Аксесоари с неправилни размери не могат да бъдат адекватно защитени или управлявани.
- Конфигурацията на аксесоари трябва да отговаря на инструмента. Използването на аксесоари, които не могат да бъдат перфектно монтирани на инструмента може да доведе до дисбаланс, прекомерни вибрации и до невъзможност за контролиране на инструмента.
- Не използвайте повредени аксесоари. Преди употреба, проверете всички аксесоари. Проверете подпърните подложки и проверете дали по тях няма пукнатини, течове или прекомерно износване. Ако инструментът или аксесоарът е паднал, проверете дали не е повреден или инсталирайте нов аксесоар. След извършването на проверка или инсталиране на аксесоар, тествайте работата на инструмента при максимална скорост и без натоварване за една минута, поддържайки безопасна дистанция. Ако аксесоарите са повредени, те ще се счупят по време на този тест.

ЧАСТИ НА ИНСТРУМЕНТА

- 1 – Идентификационна табелка
- 2 – Колело за регулиране на скоростта
- 3 – Лост за задействане
- 4 – Подложка на облегалка
- 5 – Комплект Батерия 9НВ185LT

- 6 – Електрическо захранване 9НР185LT
- 7 – Винт за подложка на облегалка
- 8 – Бутон за заключване
- 9 – Осветление
- 10 – Гаечен Ключ

СТАРТИРНЕ

 **ПРЕДУПРЕЖДЕНИЕ:** За да се намали рискът от нараняване, за захранване с този продукт трябва да се използва само 18V комплект литиево-йонна батерия 9НВ185LT (5) или захранващо устройство 9НР185LT (6).

Тъй като батериите, различни от тези, предлагани от RUPES, не са били тествани с този продукт, използването на такива батерии с този инструмент може да доведе до нараняване и повреда на имущество.

КОМПЛЕКТ НА БАТЕРИЯ (ПРЕДОСТАВЕН ИЛИ ОПЦИЯ)

 **ПРЕДУПРЕЖДЕНИЕ:** За вашата лична безопасност, ПРОЧЕТЕТЕ и РАЗБЕРЕТЕ ръководството с инструкции за употреба на комплект батерия 9НВ185LT преди употреба.

 **ПРЕДУПРЕЖДЕНИЕ:** Избягвайте поставянето в късо съединение на контактите. Избягвайте механично увреждане на комплекта на батерията. Не отваряйте или не разглобявайте. Съвети за защита срещу пожар и експлозия. Пазете от открити пламъци, горещи повърхности и източници на запалване.



Температура, над 45°C намалява производителността на батерията. Избягвайте продължително излагане на топлина или слънчева светлина. Съхранение при стайна температура (около 20°C) на приблизително 20-60% от номиналния капацитет. На всеки шест месеца съхранение, зареждайте нормално комплекта на батерията.

Предназначение

Комплектът на батерията 9НВ185LT (5) се използва като източник на енергия за RUPES HLR21-HLR15.

Спецификации на комплект батерия:

Модел	Химичен състав	Напрежение	Капацитет	Енергийна стойност	Тегло
9НВ185LT	Литиево-йонна батерия	18V	5.0 Ah	90 Wh	0.665±0.005 kg

 **ПРЕДУПРЕЖДЕНИЕ:** За други технически данни, консултирайте етикета на комплект на батерията 9НВ185LT.
 **ПРЕДУПРЕЖДЕНИЕ:** за да се намали рискът от нараняване или експлозия, никога не изгаряйте или не подпалвайте батерията на инструмента, дори ако тя е повредена, не подлежи на зареждане или е изцяло изтощена. При изгаряне, се отделят токсичен дим и материали.

ВКЛЮЧЕТЕ И ИЗКЛЮЧЕТЕ КОМПЛЕКТА БАТЕРИИ

 **ПРЕДУПРЕЖДЕНИЕ:** преди (изкл.) включване на комплекта батерии към инструмента, уверете се, че лост за задействане (3) е освободен и заключен (инструментът е изключен).

За да се слобди комплекта на батерията, натиснете клипса и поставете комплекта на батерията в инструмента, докато тя бъде фиксирана; светлината избледнява за около 3 секунди и след това изчезва, за да покаже, че инструментът е правилно захранен. За разглобяване, натиснете клипса и измъкнете батерията от инструмента.

ЗАРЕДЕТЕ КОМПЛЕКТА НА БАТЕРИЯТА

 **ПРЕДУПРЕЖДЕНИЕ:** За вашата лична безопасност, ПРОЧЕТЕТЕ и РАЗБЕРЕТЕ ръководството с инструкции за употреба на станцията за зареждане 9НС185LT преди употреба.

 **ПРЕДУПРЕЖДЕНИЕ:** Зареждане на Комплект литиево-йонна батерия Rupes 18V 9НВ185LT само в Зарядно Устройство Rupes 18V Li-ION 9НС185LT. Другите видове батерии могат да причинят телесни повреди и щети. Този комплект на батерия и зарядно устройство на инструмент не са съвместими със системите с NiCd или NiMH.

Комплектът (-ите) на батерията, съдържащи се в комплекта, трябва да бъдат заредени преди употреба. Предоставените батерии са заредени <30%. За зареждане, свържете батерията Li-Ion, към станцията за зареждане 9НС185LT, докато зареждането приключи. Зареждайте вашата батерия на инструмента, когато е удобно за вас и вашата работа. Комплектът на батерия за инструмента Rupes не създава "памет", когато се зарежда след само частично изтощаване. Не е необходимо да се изтощава изцяло комплекта на батерията на инструмента, преди да бъде включен към зарядното устройство. Използвайте индикацията за ниво led на Комплект батерия 9НВ185LT за да се определи, кога да се зареди комплекта на батерията Rupes.

ЕЛЕКТРИЧЕСКО ЗАХРАНВАНЕ (ПРЕДОСТАВЕНО ИЛИ ОПЦИЯ)

 **ПРЕДУПРЕЖДЕНИЕ:** За вашата лична безопасност, ПРОЧЕТЕТЕ и РАЗБЕРЕТЕ ръководството с инструкции за употреба на Електрическото Захранване 9НР185LT преди употреба.

 **ПРЕДУПРЕЖДЕНИЕ:** Честотата на напрежението и захранването трябва да съответства на данните, посочени на идентификационната табела на зарядното устройство 9НР185LT. Уверете се, че инструментът е изключен преди да се включи щепсела.

СВЪРЖАТЕ И ИЗКЛЮЧЕТЕ ЕЛЕКТРИЧЕСКОТО ЗАХРАНВАНЕ

 **ПРЕДУПРЕЖДЕНИЕ:** преди (изкл.) включване на електрическото захранване към инструмента, уверете се, че лост за задействане (3) е освободен и заключен (инструментът е изключен).

За да се слобди захранването, натиснете двата клипса и поставете захранващия блок в инструмента, докато бъде фиксиран; светлината избледнява за около 3 секунди и след това изчезва, за да покаже, че инструментът е правилно захранен.

За разглобяване, натиснете клипса и измъкнете захранващия от инструмента.

СТАРТИРАНЕ И СПИРАНЕ

Стартиране: стартирайте инструмента, като натиснете бутона за блокировка (8) от лявата страна и лоста за задействане (3). Скоростта може да се регулира чрез колелото за регулиране на скоростта (2), разположено в горната част на машината. Скоростта трябва да се избира според характеристиките на падовете и на обработвания материал.

Спиране: освободете лоста (3) за спиране на инструмента; инструментът сега е изключен.

 **ПРЕДУПРЕЖДЕНИЕ:** В случай, че са налични необичайни вибрации след стартиране на инструмента, изключете инструмента веднага и отстранете аномалията.

 **ПРЕДУПРЕЖДЕНИЕ:** за да намалите риска от нараняване, освободете лоста, за да изключите инструмента след употреба.

ЕЛЕКТРОНЕН КОНТРОЛЕР

Плавен старт

Мекият старт се контролира по електронно. Плавният старт гарантира защитата на мотора и на батерията и намалява риска от нараняване на оператора.

Контрол на скорост

Скорост на инструмента може да бъде променена чрез завъртане на колелото за регулиране на скоростта (2) до желаната настройка между 3000 (скорост 1) и 4200/5000 (скорост 6) **ОБОРОТА В МИНУТА**.

Светлинни Индикатори;

- Избледняване: когато комплекта батерии е поставен или когато инструментът е свързан към електрическата мрежа чрез захранващия блок 9HP185LT, светлината избледнява за около 3 секунди и след това изчезва, за да покаже, че инструментът е правилно захранен;
- Променлив интензитет: по време на употреба интензитетът на светлината варира в зависимост от скоростта на инструмента;
- Бавно мигане: предупреждение за изтощена батерия;
- Бързо мигане: претоварване при използване / грешка при стартиране на двигателя / напълно разрежена батерия.

Защита на Инструмента.

Електронната защита предпазва инструмента от различни събития, които могат да повредят инструмента и да създадат риск от нараняване за оператора. Той също така гарантира по-дълъг живот.

ЗАБЕЛЕЖКА: в случай на пренапрежение или прегряване, дължащо се на повтарящи се стартове или прекомерно претоварване, защитата ограничава консумацията на мощност на инструмента и намалява оборотите. Ако състоянието продължи, електронната защита изключва инструмента.

МОНТАЖ НА АКСЕСОАРИ И ДЕМОНТАЖ

 **ПРЕДУПРЕЖДЕНИЕ:** преди (разглобяване) сглобяване на аксесоарите към инструмента се уверете, че лост за задействане (3) е освободен и заключен (инструментът е изключен).

ЗАБЕЛЕЖКА: За да се постигне оптимална производителност на инструмента, използвайте само оригинални аксесоари и консумативи.

Подложка задна част

- Поставете подложката на задната част (4) в центъра; леко завъртете подложката на задната част, докато се постави в правилната позиция върху шпиндела (Фиг. 1);
- Затегнете фиксиращия винт на подложката на задната част (7) с помощта на Гаечен ключ (10) (Фиг. 2);
- За демонтаж: Развинтете монтажния винт на подложката (7) с помощта на гаечния ключ (10) (Фиг. 3).

ЗАБЕЛЕЖКА: Монтирането на неоригинални или неправилно оразмерени подложки може да доведе до прекомерна вибрация на инструмента.

Полираща пяна

- Използваната хартия за полиране може да бъде отстранена, като просто се откъсне;
- Поставете новата полираща подложка, като я натиснете върху подложката на задната част.

ЗАБЕЛЕЖКА: Допуска се употреба само на Ø 180-150 mm полираща пяна за подложка на задна част Ø 150-125 mm.

СТОЙНОСТИ НА ШУМОВА ЕМИСИЯ

Стойностите на емисии на шум са установени съгласно **EN 62841-2-4:**

		HLR21	HLR15
НИВА НА ЗВУКОВО НАЛЯГАНЕ	dB(A)	74.0	74.0
НИВО НА АКУСТИЧНА МОЩНОСТ	dB(A)	85.5	85.5
НЕОПРЕДЕЛЕНОСТ (K)	dB	3.0	3.0



Използвайте защита за слуха!

СТОЙНОСТИ НА ВИБРАЦИОННА ЕМИСИЯ

Пълната стойност на вибрациите a_h (векторната сума по трите направления) и неопределеността K са определени съгласно EN 62841-2-4:

		HLR21	HLR15
3 НОВО НА ВИБРАЦИЯ НА ОСИ (a_h)	m/s^2	3.4	3.4
НЕОПРЕДЕЛЕНОСТ (K)	m/s^2	1.5	1.5

Показаните стойности на емисии са сравнителни и трябва да бъдат приложени за предварителна оценка на риска на експозицията на оператора по време на периода на работа. Подходящата оценка на периода на работа трябва да включва идеалния период на работа и спиране на инструмента. Тези стойности на емисия представяват основните приложения на инструмента. Ако инструментът се използва за други приложения, с други аксесоари или ако той не се подлага на редовна поддръжка, емисионните стойности може значително да се увеличат по време на извършване на операции.

 **ВНИМАНИЕ:** Посочените измервания се отнасят за нови електрически инструменти. Ежедневната употреба води до промяна на стойностите на шум и вибрации.

ПОДДРЪЖКА И ОБСЛУЖВАНЕ

 **ПРЕДУПРЕЖДЕНИЕ:** Всички операции за поддръжка трябва да се извършват с изключено захранване. Уверете се, че сте изключили захранването 9HP185LT или комплекта батерии 9NB185LT от инструмента и че преключателят е освободен и заключен (инструментът е изключен).

ПОЧИСТВАНЕ

В края на всяка работна сесия или при необходимост, отстранете праха от корпуса на инструмента, с помощта на мека кърпа, като обърнете особено внимание на вентилационните отвори на мотора. Не трябва да бъдат предприети никакви други операции по поддръжката от страна на потребителя.

РЕМОНТИ

Поддръжката и почистването на вътрешните части като сферични лагери, предавки и т.н. или други части, трябва да се извършва само от оторизирана служба за обслужване на клиента.

ИЗХВЪРЛЯНЕ (ДИРЕКТИВА ОЕЕО)

 **Само за държави от ЕС:** Съгласно Европейската Директива относно отпадъците от електрическо и електронно оборудване и нейното прилагане в съответствие с националните стандарти, изразходваното електрическо оборудване трябва да се събира отделно, за да бъде рециклирано по екологичен начин. Продуктът, когато достигне края на своя живот, не трябва да бъде изхвърлян в околната среда или да се изхвърля като битов отпадък. Той трябва да се изхвърля в оторизирани центрове (свържете се с местните власти за да узнаете, къде да изхвърлите продукта, съгласно законовите регламенти). Правилното изхвърляне на продукта спомага за опазване на здравето и опазването на околната среда. Незаконното изхвърляне на продукта ще доведе до санкции на нарушителите.

ЕС ДЕКЛАРАЦИЯ ЗА СЪОТВЕТСТВИЕ

Ние декларираме на наша отговорност, че представяваният инструмент е в съответствие с директиви: 2006/42/ЕО; 2014/30/ЕС; 2011/65/ЕС.

Тестовите са проведени в съответствие със стандарт:

EN 62841-1:2015 + AC:2015 + A11:2022;

EN 62841-2-4:2014 + AC:2015;

EN IEC 55014-1:2021;

EN IEC 55014-2:2021;

EN IEC 61000-3-2:2019 + A1:2021;

EN 61000-3-3:2013 + A1:2019 + A2:2021;

EN IEC 63000:2018.

Vermezzo con Zelo (MI), 20/08/2025

Техническо досие на:











RUPES S.p.A.

Via Marconi, 3/A - Loc. Vermezzo

20071 - VERMEZZO CON ZELO (MI) - Italy (Италия)

RUPES[®] S.p.A. a socio unico

G. Valentini
The President

Přehled štítků zařízení, které obsahují informace týkající se bezpečnosti			
	VAROVÁNÍ: Aby se snížilo riziko úrazu, musí si uživatel přečíst návod k obsluze		
	Označení CE pro trh EU		Euroasijská značka shody
	Noste ochranu proti opotřebením sluchu		Používejte ochranné rukavice
	Noste ochranu proti poškození zraku		Noste masku
	Likvidace vyřazených zařízení (SMĚRNICE OEEZ)		Produkt obsahuje lithium-ion Nevyhazujte tento produkt s komunálním odpadem
---	Stojnosměrný proud	n0	Volno běžné otáčky
V	Volt	/min	Za minutu
Wh	Watt za hodinu	Ah	Ampér za hodinu
	Šipka - jedněte ve směru naznačeném směrem šipky		

TECHNICKÉ SPECIFIKACE

TYP	HLR21	HLR15
Napětí ss [V]	18	18
Ot./min	3000 ÷ 4200	3000 ÷ 5000
Elektronické ovládání rychlosti	•	•
Výdrž baterie [min]	~45*	~45*
Ø kotouče [mm]	21	15
Ø podložky [mm]	150	125
Ø podkladové pěny [mm]	180	150
Vlákno podložky [kg]	M8	M8
Hmotnost [Kg]	2.0**	2.0**

* Hodnota se vztahuje na použití bateriového článku 9HB185LT, plně nabitého s pomocí nabíječky 9HC185LT.

** Měřeno se všemi doplňky nezbytnými pro běžný provoz, nicméně bez napájecích jednotek: sady baterií nebo zdroje napájení.

VAROVÁNÍ! Přečtěte si všechna varování, pokyny, ilustrace a specifikace poskytnuté s tímto elektrickým nářadím. V případě nedodržení všech níže uvedených pokynů může dojít k poranění elektrickým proudem, požáru a/nebo vážnému poranění. **Všechna varování upozornění a pokyny do budoucna uschovejte.** Bezpečnostní pokyny a informace pro prevenci nehod jsou uvedeny v brožurce „BEZPEČNOSTNÍ POKYNY“, která tvoří nedílnou součást této dokumentace. Tento návod na obsluhu uvádí dodatečné informace nezbytné pro specifické použití nástroje.

SPRÁVNÉ POUŽITÍ

- Tento nástroj je určen k použití jako leštička.
- Tento nástroj není určen k použití k vyhlazování, kartáčování kovu ani operace řezání. Používání tohoto nástroje pro nezamýšlené aplikace může způsobit nebezpečí a poranění osob.
- Nástroj je třeba používat s příslušenstvím, které bylo konkrétně navrženo nebo doporučeno výrobcem. Upevnění příslušenství k nástroji nezaručuje bezpečný provoz.
- Jmenovitá rychlost příslušenství musí být minimálně stejná jako maximální rychlost určená pro nástroj. Používání příslušenství při rychlostech přesahujících jmenovitou hodnotu může způsobit prasknutí nebo vymrštění do vzduchu.
- Vnější průměr a tloušťka příslušenství musí odpovídat specifikacím nástroje. Příslušenství s nesprávnými rozměry nelze vhodným způsobem chránit ani ovládat.
- Konfigurace příslušenství musí odpovídat nástroji. Používání příslušenství, které nelze dokonale nasadit na nástroj může způsobit nerovnováhu, nadměrné vibrace a ztrátu ovládání nástroje.
- Poškozené příslušenství nepoužívejte. Před použitím nasadte veškeré příslušenství. Zkontrolujte podložky a ověřte, zda nevykazují praskliny, trhliny nebo nadměrné opotřebení. Pokud dojde k pádu nástroje nebo příslušenství, zkontrolujte, zda nejsou poškozeny nebo nainstalujte nové příslušenství. Po kontrole nebo instalaci příslušenství vyzkoušejte fungování nástroje při maximální rychlosti a bez zatížení pod dobu jedné minuty a zachovávejte přitom bezpečný odstup. Pokud je příslušenství poškozeno, během zkoušky praskne.

ČÁSTI NÁSTROJE

- 1 – Identifikační štítek
- 2 – Kolečko regulace rychlosti
- 3 – Ovládací páčka
- 4 – Podložka
- 5 – Bateriový článek 9HB185LT

- 6 – Zdroj napájení 9HP185LT
- 7 – Šroub podložky
- 8 – Zamykací tlačítko
- 9 – Kontrolka
- 10 – Imbusový klíč

SPUŠTĚNÍ

 **VAROVÁNÍ:** Na omezení rizika poranění je třeba s tímto produktem používat pouze 18V lithium-iontový bateriový článek 9HB185LT (5) nebo zdroj napájení 9HP185LT (6).

Vzhledem k tomu, že baterie jiné než ty, které nabízí společnost RUPES, nebyly s tímto produktem testovány, používání takových baterií s tímto nástrojem může způsobit poranění a škody na majetku.

BATERIOVÝ ČLÁNEK (SOUČÁST DODÁVKY NEBO VOLITELNÉ PŘÍSLUŠENSTVÍ)

 **VAROVÁNÍ:** Pro vaši osobní bezpečnost si PŘEČTĚTE a POCHOPTĚ návod k použití bateriového článku 9HB185LT ještě před použitím.

 **VAROVÁNÍ:** Nezkratujte kontakty. Zabraňte mechanickému poškození bateriového článku. Neotevírejte ho ani jej nedemontujte. Rady ohledně ochrany proti požáru a výbuchu. Udržujte mimo dosah otevřeného ohně, horkých povrchů a zdrojů zapálení.

Teploty přesahující 45°C omezují výkon bateriového článku. Nevystavujte ho působení tepla nebo slunečního záření. Skladujte při pokojové teplotě (cca 20°C) při cca 20–60% jmenovité kapacity. Každých šest měsíců uskladnění bateriový článek normálně dobijte.

Zamýšlené použití

Bateriový článek 9HB185LT (5) se používá jako zdroj napájení pro RUPES HLR21-HLR15.

Specifikace bateriového článku:

Model	Chemie	Napětí	Kapacita	Energie	Hmotnost
9HB185LT	lithium-iontová	18V	5.0 Ah	90 Wh	0.665±0.005 kg

 **VAROVÁNÍ:** pro další technické údaje odkazujeme na štítek bateriového článku 9HB185LT.

 **VAROVÁNÍ:** pro omezení rizika poranění nebo výbuchu nikdy nespalujte ani nevhazujte do ohně bateriový článek nástroje, a to ani pokud je poškozený, zničený nebo zcela vybitý. V případě spalování vznikají toxické spaliny a materiály.

PŘIPOJTE A ODPOJTE SADU BATERIÍ

 **VAROVÁNÍ:** před odpojením/zapojením sady baterií k nástroji se ujistěte, že je ovládací páčka (3) uvolněna a uzamčena (nástroj je vypnutý).

Pro vložení bateriového článku stiskněte západku a zasuňte bateriový článek do nástroje, dokud se nezajistí; kontrolka se postupně rozsvítí na přibližně 3 sekundy a následně postupně zhasne na znamení správného napájení nástroje.

Pro vyjmutí stiskněte západku a vyjměte baterii z nástroje.

DOBÍJENÍ BATERIOVÉHO ČLÁNKU

 **VAROVÁNÍ:** Pro vaši osobní bezpečnost si PŘEČTĚTE a POCHOPTĚ návod k použití nabíjecí stanice 9HC185LT ještě před použitím.

 **VAROVÁNÍ:** 18V lithium-iontové bateriové články Rupes 9HB185LT nabíjejte pouze v nabíječce 18V lithium-iontových baterií Rupes 9HC185LT. Jiné typy baterií mohou způsobit poranění osob a škody. Bateriový článek tohoto nástroje a nabíječka nejsou kompatibilní se systémy NiCd nebo NiMH.

Bateriové články obsažené v soupravě je třeba před použitím nabít. Dodané sady baterií jsou nabity na <30%.

Pro dobít připojte lithium-iontovou baterii k nabíjecí stanici 9HC185LT, dokud se zcela nenabije.

Nástroj na baterii dobíjejte, jak se to hodí vám a podle vaší práce.

Bateriový článek Rupes nemá „paměťový efekt“ při nabíjení po částečném vybití.

Před umístěním do nabíječky není třeba nástroj na baterie zcela vybit.

Pro určení, kdy bateriový článek Rupes nabíjet, použijte LED ukazatel 9HB185LT.

ZDROJ NAPÁJENÍ (SOUČÁST DODÁVKY NEBO VOLITELNÉ PŘÍSLUŠENSTVÍ)

 **VAROVÁNÍ:** Pro vaši osobní bezpečnost si PŘEČTĚTE a POCHOPTĚ návod k použití zdroje napájení 9HP185LT ještě před použitím.

 **VAROVÁNÍ:** Napětí a frekvence napájení musí odpovídat údajům uvedeným na identifikačním štítku zdroje napájení 9HP185LT. Před zapojením do zásuvky se ujistěte, zda je nástroj vypnutý.

PŘIPOJENÍ A ODEBRÁNÍ ZDROJE NAPÁJENÍ

 **VAROVÁNÍ:** před odpojením/zapojením zdroje napájení k nástroji se ujistěte, že je ovládací páčka(3) uvolněna a uzamčena (nástroj je vypnutý).

Pro připojení zdroje napájení stiskněte západku a zasuňte zdroj napájení do nástroje, dokud se nezajistí; kontrolka se postupně rozsvítí na přibližně 3 sekundy a následně postupně zhasne na znamení správného napájení nástroje.
Pro vyjmutí stiskněte západku a vyjměte zdroj napájení z nástroje.

SPUŠTĚNÍ A ZASTAVENÍ

Spuštění: spusťte nástroj stisknutím zajišťovacího tlačítka (8) na levé straně a ovládací páčky (3). Otáčky lze regulovat pomocí kolečka regulace otáček (2), umístěného v horní části stroje. Otáčky je nutné zvolit podle vlastností kotoučů a obráběného materiálu.

Zastavení: uvolněním páky (3) nástroj zastavte; nástroj je nyní vypnutý.

 **VAROVÁNÍ:** V případě výskytu nezvyklých vibrací po spuštění nástroje nástroj okamžitě vypněte a chybu odstraňte.

 **VAROVÁNÍ:** pro omezení rizika poranění po použití uvolněním páky zastavte nástroj.

ELEKTRONICKÝ OVLADAČ

Měkký start

Měkký start je ovládán elektronicky. Měkký start zajišťuje ochranu motoru a baterie a omezuje riziko poranění uživatele.

Ovladač rychlosti

Rychlost nástroje lze měnit otočením kolečka regulace rychlosti (2) na požadované nastavení od 3000 (rychlost 1) do 4200/5000 (rychlost 6) ot/min.

Indikace kontrolky

- Postupně rozsvícení/zhasnutí: po vložení sady baterií nebo po připojení nástroje k síťovému napájení s pomocí zdroje napájení 9HP185LT, se kontrolka postupně rozsvítí na přibližně 3 sekundy a následně postupně zhasne na znamení správného napájení nástroje;
- Proměnlivá intenzita: během používání se intenzita světla kontrolka mění v závislosti na rychlosti nástroje;
- Pomalé blikání: výstraha slabé baterie;
- Rychlé blikání: přetížení při používání / chyba startování motoru / baterie zcela vybitá.

Ochranné prvky nástroje

Elektronické ochranné prvky chrání nástroj před různými událostmi, které by mohly poškodit nástroj a způsobit riziko poranění pro uživatele. Rovněž zaručuje delší životnost.

POZNÁMKA: v případě nadměrného proudu nebo přehřívání způsobeného opakovaným spuštěním nebo nadměrným zatížením ochranný prvek omezí spotřebu elektrického nástroje a sníží otáčky. Pokud stav přetrvává, elektronická ochrana nástroj vypne.

NASAZENÍ A SEJMUTÍ PŘÍSLUŠENSTVÍ

 **VAROVÁNÍ:** před odpojením/zapojením příslušenství nástroje se ujistěte, že je ovládací páčka (3) uvolněna a uzamčena (nástroj je vypnutý).

POZNÁMKA: Pro dosažení optimálního výkonu nástroje používejte pouze originální příslušenství a spotřební materiály.

Podložka

- Umístěte podložku (4) na střed, následně ji mírně otočte, dokud nezapadne do správné polohy na vřetení (obr. 1);
- Utáhněte fixační šrouby podložky (7) pomocí imbusového klíče (10) (obr. 2);
- Pro demontáž: Vyšroubujte montážní šrouby podložky (7) pomocí klíče (10) (obr. 3).

POZNÁMKA: Nasazení jiných než originálních podložek nebo podložek nesprávné velikosti může způsobit nadměrné vibrace nástroje.

Leštící pěna

- Potřeba použít leštící podložku papír lze odstranit jeho jednoduchých odtrhnutím;
 - Novou leštící podložku aplikujte jejím zatlačením na podložku.
- POZNÁMKA:** S podložkou Ø 150-125 mm jsou povoleny pouze leštící pěny Ø 180-150 mm.

HODNOTY ÚROVNĚ EMISÍ

Hodnoty hlučnosti zjištěné podle EN 62841-2-4:

		HLR21	HLR15
ÚROVEŇ AKUSTICKÉHO TLAKU	dB(A)	74.0	74.0
ÚROVEŇ AKUSTICKÉHO VÝKONU	dB(A)	85.5	85.5
NEJISTOTA (K)	dB	3.0	3.0



Používejte ochranu sluchu!

HODNOTY ÚROVNĚ VIBRACÍ

Celkové hodnoty vibrací a_h (součet vektorů tří os) a nejistota K zjištěné podle EN 62841-2-4:

		HLR21	HLR15
ÚROVEŇ VIBRACÍ VE 3 OSÁCH (a_h)	m/s ²	3.4	3.4
NEJISTOTA (K)	m/s ²	1.5	1.5

Uvedené hodnoty emisí jsou komparativní a je třeba je uplatnit při prozatímním hodnocení rizika expozice obsluhy během doby práce. Odpovídající hodnocení doby práce musí zahrnovat rovněž volnoběh nástroje a dobu jeho zastavení. Tyto emisní hodnoty se vztahují k hlavním uplatněním nástroje. Pokud se nástroj používá k jinému uplatnění, s jiným příslušenstvím nebo pokud na něm není prováděna pravidelná údržba, emisní hodnoty se mohou během provozu výrazně zvýšit.

 **POZOR:** Uvedená měření se vztahují na nové elektrické nástroje. Denní používání způsobuje změnu hodnoty hluku a vibrací.

ÚDRŽBA A SERVIS

 **VAROVÁNÍ:** Veškeré operace údržby je třeba provádět s odpojeným napájením. Nezapomeňte zkontrolovat, zda byly zdroj napájení 9HP185LT nebo sada baterií 9HB185LT odebrány z nástroje a zda byl spínač uvolněn a uzamčen (nástroj je vypnutý).

ČIŠTĚNÍ

Na konci pracovní směny nebo dle potřeby odstraňte prach z těla nástroje s pomocí měkkého hadříku a dávejte přitom pozor na ventilační otvory motoru.

Uživatel nesmí provádět žádné další operace údržby.

OPRAVY

Údržbu a čištění vnitřních částí, jako jsou kuličková ložiska, převody atd. smí provádět pouze autorizovaná oprávněná dílna zákaznického servisu.

LIKVIDACE (SMĚRNICE OEEZ)

 **Pouze pro země EU:** V souladu s Evropskou směrnicí o odpadech z elektrických a elektronických zařízení a jejími prováděcími předpisy dle národních norem, je třeba vyřazená elektrická zařízení shromáždit odděleně pro jejich následnou ekologickou recyklaci. Poté, co výrobek dosáhne konce své životnosti, je zakázáno jej vyhazovat do prostředí nebo společně s domovním odpadem. Je třeba jej odevzdat do oprávněných recyklačních středisek (informace o místech likvidace produktu v souladu se zákonem získáte od místních orgánů). Správná likvidace výrobku přispívá k ochraně zdraví a životního prostředí. Nezákonná likvidace výrobku bude postihována vyměřením pokut osobám, které se porušují dopustily.

EU PROHLÁŠENÍ O SHODĚ

Prohlašujeme na naši odpovědnost, že příslušný nástroj je v souladu se směrnicemi: 2006/42/ES, 2014/30/EU, 2011/65/EU.

Testy byly provedeny v souladu s normami:

EN 62841-1:2015 + AC:2015 + A11:2022;

EN 62841-2-4:2014 + AC:2015;

EN IEC 55014-1:2021;

EN IEC 55014-2:2021;

EN IEC 61000-3-2:2019 + A1:2021;

EN 61000-3-3:2013 + A1:2019 + A2:2021;

EN IEC 63000:2018.

Vermezzo con Zelo (MI), 20/08/2025













Technický spis uložen u:

RUPES S.p.A.

Via Marconi, 3/A - Loc. Vermezzo
20071 - VERMEZZO CON ZELO (MI) - Itálie

RUPES[®] S.p.A. a socio unico

G. Valentini
The President

Ohutuselast teavet sisaldavad märgid			
	HOIATUS: Vigastumisohu vähendamiseks peab kasutaja lugema kasutusjuhendit		
	CE-märke EL turu jaoks		Euraasia vastavusmärk
	Kandke kõrvade kaitsevahendeid		Kandke kaitsekindaid
	Kandke silmade kaitsevahendeid		Kandke kaitsemaski
	Kasutusest kõrvaldamine (WEEE DIREKTIIV)		Toode sisaldab liitiumakut. Arge visake toodet ära olmejäätmete hulgas
	Alalisvool	n0	Tühikäigupöörded
	Volti	/min	Minutis
	Watti tunnis	Ah	Amprit tunnis
	Nool – tegutsege noolega näidatud suunas		

TEHNILISED ANDMED

TÜÜP	HLR21	HLR15
Pinge D.C. [V]	18	18
R.P.M.	3000 ÷ 4200	3000 ÷ 5000
Elektrooniline kiiruse reguleerimine	•	•
Aku eluiga [min]	~45*	~45*
Orbiidi Ø [mm]	21	15
Tugipadja Ø [mm]	150	125
Tugivaha Ø [mm]	180	150
Tugipadja keere	M8	M8
Kaal [Kg]	2.0**	2.0**

* Väärtusega viidatakse akukomplektile 9HB185LT, mis on täielikult laetud laadijaga 9HC185LT.

** Mõõdetud koos kõigi tavakasutuseks vajalike tarvikutega, kuid ilma toiteüksusteta: akupakk või elektrivarustus.

⚠ HOIATUS! Loe kõiki elektritööriistaga kaasas olevaid ohutusega seotud hoiatusi ja juhiseid ning tutvu kõikide jooniste ja spetsifikatsioonidega. Kõikide allpool toodud juhiste mitte järgimine võib põhjustada elektrilööki, tulekahju ja/või rasket vigastust. **Hoidke kõik ohutusnõuded ja juhised edasiseks kasutamiseks hoolikalt alles.** Ohutus- ja õnnetuste ennetamisjuhendid on ära toodud brošüüris „OHUTUSJUHISED”, mis on nende dokumentide lahutamatu osa. Käesolevas kasutusjuhendis on antud täiendavat informatsiooni tööriista konkreetse kasutamise kohta.

ÕIGE KASUTAMINE

- Käesolev tööriist on mõeldud kasutamiseks poleerijana.
- See vahend ei ole mõeldud silumise, metalli harjamise ega lõikamisega seotud töödeks. Tööriista kasutamine valeks otstarbeks võib põhjustada ohuolukordi ja isikuvigastusi.
- Tööriista tuleb kasutada tootja poolt spetsiaalselt projekteeritud või soovitatud tarvikutega. Tarviku kinnitamine tööriista külge ei garanteeri ohutut tööd.
- Tarvikute nimikiirus peab olema vähemalt võrdne tööriistale märgitud maksimaalse kiirusega. Tarvikute kasutamine nimikiirusest suuremal kiirusel võib põhjustada nende murdumise või õhku paiskumise.
- Tarvikute välisläbimõõt ja paksus peavad vastama tööriistal olevatele spetsifikatsioonidele. Valedes mõõtudega tarvikuid ei ole võimalik piisavalt kaitsta ega kontrollida.
- Tarvikute konfiguratsioon peab vastama tööriistale. Tarvikute kasutamine, mida ei saa tööriistale korralikult paigaldada, võib põhjustada tasakaalutust, ülemäärast vibratsiooni ja tööriista väljumist kontrolli alt.
- Ärge kasutage kahjustatud tarvikuid. Enne kasutamist kontrollige kõiki tarvikuid. Kontrollige tugikettaid ja veenduge, et nendes ei oleks pragusid, rebendeid ning need ei oleks liiga kulunud. Kui tööriist või tarvik on maha kukkunud, veenduge, et see ei ole kahjustatud või paigaldage uus tarvik. Kontrollige pärast tarviku kontrollimist või paigaldamist tööriista tööd maksimaalsel kiirusel ja ilma koormuseta ühe minuti vältel, hoidudes ohutusse kaugusse. Kui tarvikud on kahjustatud, murduvad need selle katse käigus.

TÖÖRIISTA OSAD

- 1 – Andmesilt
- 2 – Kiiruse reguleerimise ratas
- 3 – Käivitushoob
- 4 – Tugipadi
- 5 – Akukomplekt 9HB185LT



- 6 – Toiteallikas 9HP185LT
- 7 – Tugipadja kruvi
- 8 – Lukustusnupp
- 9 – Tuli
- 10 – Kuuskantvõti

KÄIVITAMINE

 **HOIATUS:** Vigastusohu vähendamiseks tohib antud tootega kasutada ainult 18V Li-ION akukomplekti 9HB185LT (5) või toiteallikat 9HP185LT (6).

Kuna akusid, mis ei ole tarnitud RUPESI poolt, ei ole selle tootega testitud, võib taoliste akude kasutamine selles tööriistas põhjustada isikuvigastusi ja varalist kahju.

AKUKOMPLEKT (KAASASOLEV VÕI VALIKULINE)

  **HOIATUS:** LUGEGE isikliku turvalisuse huvides enne kasutamist aku 9HB185LT kasutusjuhendit ja TEHKE SEE ENDALE SELGEKS.

 **HOIATUS:** Hoiduge kontaktide lühisesse laskmisest. Vältige akukomplekti mehaanilisi vigastusi. Ärge avage ega võtke seda lahti. Tehke selgeks meetmed kaitseks tule ja plahvatuse eest. Hoidke eemal lahtisest tules, kuumadest pindadest ja süüteallikatest.



Temperatuur, mis ületab 45°C, vähendab akukomplekti jõudlust. Vältige pikemat kokkupuudet kuumuse või päikesevalgusega. Säilitamine toatemperatuuril (umbes 20°C) nimivõimsusel ligikaudu 20 ~ 60%. Säilitamisel tuleb tavaliselt iga kuue kuu tagant akukomplekt välja vahetada.

Sihtotstarve

Akukomplekti 9HB185LT (5) kasutatakse RUPES HLR21-HLR15 seadme toiteallikana.

Akukomplekti spetsifikatsioonid:

Mudel	Keemiline koostis	Pinge	Võimsus	Energia	Kaal
9HB185LT	Liitium-ioon	18V	5.0 Ah	90 Wh	0.665±0.005 kg

 **HOIATUS:** vaadake muid tehnilisi andmeid akukomplekti 9HB185LT sildilt.
 **HOIATUS:** vigastuste või plahvatusohu vältimiseks ei tohi tööriista akukomplekti kunagi põletada ega tuhastada, isegi kui see on kahjustunud, ei tööta enam või kui see on täiesti tühjaks saanud. Põletamisel tekib mürgiseid aure ja materjale.



AKUPAKI ÜHENDAMINE JA LAHTIÜHENDAMINE

 **HOIATUS:** enne akupaki seadmega ühendamist (seadme küljest lahtilülitamist) kindlustage see, et käivitushoob (3) on vabastatud ja lukustatud (tööriist on välja lülitatud).

Akukomplekti monteerimiseks tuleb lükata klambrit ja sisestada akukomplekti tööriista sisse kuni kinnijäämiseni; tuli põleb umbes 3 sekundit ja seejärel kustub, näidates seda, et tööriist on ühendatud toiteallikaga õigesti.

Lahtivõtmiseks tuleb lükata klambrit ja võtta aku tööriistast välja.

LAADIGE AKUKOMPLEKTI

  **HOIATUS:** LUGEGE isikliku turvalisuse huvides enne kasutamist laadimisjaama 9HC185LT kasutusjuhendit ja TEHKE SEE ENDALE SELGEKS.

 **HOIATUS:** Laadige Rupesi 18V Li-ION akukomplekti 9HB185LT ainult Rupesi 18V Li-ION akulaadijaga 9HC185LT. Muud tüüpi akud võivad põhjustada isikuvigastusi ja varakahjustusi. Tööriista akukomplekt ja laadija ei sobi NiCd või NiMH süsteemidega.

Varustusse kuuluvat (kuuluvaid) akukomplekti (-komplekte) tuleb enne kasutamist laadida.

Kaasapandud akupakid on laaditud <30%.

Laadimiseks tuleb ühendada liitiumioonmaku laadimiseseadmega 9HC185LT kuni laadimise lõpuni.



Laadige akutööriista, millal iganes teile sobib.

Rupesi akukomplekt ei „jäta andmeid mälu“, kui seda laetakse pärast ainult osalist tühjaks saamist.

Akukomplekti uuesti laadimiseks ei ole vaja seda eelnevalt tühjaks kasutada.

Otsustage akukomplekt 9HB185LT taseme valgusdiodi põhjal, millal Rupesi akukomplekti laadida.

TOITEALLIKAS (KAASASOLEV VÕI VALIKULINE)

  **HOIATUS:** LUGEGE isikliku turvalisuse huvides enne kasutamist laadimisjaama 9HC185LT kasutusjuhendit ja TEHKE SEE ENDALE SELGEKS.

 **HOIATUS:** Pinge ja toitesagedus peavad vastama andmetele, mis on näha toiteallika 9HP185LT tüübisildil. Enne pistiku ühendamist veenduge, et tööriist on välja lülitatud.

ÜHENDAMINE ELEKTRIVARUSTUSEGA JA SELLEST LAHTIÜHENDAMINE

 **HOIATUS:** enne tööriista elektrivarustusega ühendamist (lahtiühendamist) kindlustage see, et käivitushoob (3) on vabastatud ja lukustatud (tööriist on välja lülitatud).

Akukomplekti monteerimiseks tuleb lükata klambrit ja panna akukomplekt tööriista sisse kuni see jääb sinna kinni; tuli põleb umbes 3 sekundit ja seejärel kustub, näidates seda, et tööriist on ühendatud toiteallikaga õigesti. Lahtivõtmiseks tuleb lükata klambrit ja võtta toiteallikas tööriistast välja.

KÄIVITAMINE JA SEISKAMINE

Käivitamine: käivitage tööriist, vajutades vasakul küljel olevat lukustusnuppu (8) ja käivitushooba (3). Kiirust saab reguleerida kiiruse reguleerimisrattaga (2), mis asub masina ülaoasas. Kiirus tuleb valida vastavalt padjade omadustele ja töödeldavale materjalile.

Peatamine: Tööriista peatamiseks vabastage hoob (3). Tööriist on nüüd lülitatud välja.

 **HOIATUS:** kui pärast tööriista käivitumist esineb ebataolist vibratsiooni, tuleb tööriist kohe välja lülitada ja viga kõrvaldada.

 **HOIATUS:** vigastuste riski vähendamiseks vabastage hoob tööriista peatamiseks pärast kasutamist.

ELEKTROONILINE JUHTPULT

Sujuv käivitus

Sujuvat käivitust juhitakse elektrooniliselt. Sujuv käivitus tagab mootori ja akude kaitse ning vähendab kasutaja vigastumise ohtu.

Kiiruse reguleerimine

Tööriista kiirust saab muuta kiiruse reguleerimise ratta (2) pööramisega soovitud kiirusele 3000 (1. kiirus) ja 4200/5000 (6. kiirus) pööret minutis (RPM).

Tule märguanded

- Tuli põleb: kui akupakk on sisestatud või kui tööriist on ühendatud toiteliiniga elektrivarustuse 9HP185LT kaudu, siis põleb tuli umbes 3 sekundit ja seejärel kustub näidates, et tööriist on ühendatud toiteallikaga õigesti;
- Muutus intensiivsus: valguse intensiivsus muutub kasutamise ajal koos tööriista kiirusega;
- Aeglane vilkumine: madala akutase hoiatus;
- Kiire vilkumine: ülekoormus kasutusel / mootori käivitamise viga / aku täiesti tühi.

Tööriista kaitse

Elektrooniline kaitse kaitseb tööriista erinevates olukordades, mis võivad kahjustada tööriista ja põhjustada operaatori vigastumist. Samuti tagab see seadme pikema eluaea.

TÄHELEPANU: korduvast käivitamisest või liigsest ülekoormusest tuleneva ülevoolu või ülekuumenemise korral piirab kaitse tööriista energiatarbimist ja vähendab pöörete arvu. Kui olukord jätkub, lülitab elektrooniline kaitse tööriista välja.

TARVIKUTE KOKKUPANEK JA LAHTIVÕTMINE

 **HOIATUS:** enne tarvikute ühendamist tööriistaga (lahtiühendamist tööriistast) kindlustage see, et käivitushoob (3) on vabastatud ja lukustatud (tööriist on välja lülitatud).

NB! Tööriista optimaalse jõudluse saavutamiseks kasutage ainult originaalvaruosi ja -kulumaterjale.

Tugipadi

- Paigutage tugipadi (4) keskele; keerake tugipatja kergelt, kuni see on spindlil õiges asendis (Joon. 1);
- Pinguldage tugipatja kinnituskruvi (7) kuuskantvõtmega (10) (Joon. 2);
- Lahtivõtmine: Kruvige tugipatja paigalduskruvi (7) kuuskantvõtmega (10) lahti (Joon. 3).

NB! Mitteoriginaalsete või vales moodus tugipatjade paigaldamine võib põhjustada tööriista liigset vibreerimist.

Lihvimisvaht

- Kasutatud lihvimispadja saab eemaldada lihtsalt ära tõmmates;
- Pange asemele uus poleerimispadja, vajutades seda tugipadja.

NB! Tugipadja läbimõõduga 150-125 mm on lubatud ainult 180-150 mm läbimõõduga lihvimispadi.

MÜRA PIIRVÄÄRTUSED

Müraemissiooni väärtused on määratud vastavalt standardile **EN 62841-2-4:**

		HLR21	HLR15
HELIRÕHUTASE	dB(A)	74.0	74.0
HELIVÕIMSUSE TASE	dB(A)	85.5	85.5
MÄÄRAMATUS (K)	dB	3.0	3.0



Kandke kuulmiskaitsevahendeid!

VIBRATSIOONITUGEVUSE VÄÄRTUSED

Vibratsiooni koostuväärtused a_h (kolme suuna vektorsumma) ja mõõtemääramatus K, määratud vastavalt standardile EN 62841-2-4:

		HLR21	HLR15
3 TELJE VIBRATSIOONITASE (a _h)	m/s ²	3.4	3.4
MÄÄRAMATUS (K)	m/s ²	1.5	1.5

Näidatud heitmeväärtused on võrdlevad ja neid tuleb kasutada kasutaja töötamise käigus ohuga kokkupuutumise esialgseks hinnanguks. Tööaja asjakohane hindamine peaks hõlmama ka tööriista tühikäigu ja peatumise aega. Need heitmeväärtused vältivad tööriista peamist kasutusala. Kui tööriista kasutatakse muudeks rakendusteks, muude tarvikutega või kui seda ei hooldata korrapäraselt, võivad heitmeväärtused töö ajal märkimisväärselt suureneda.

 **ETTEVAATUST:** Ära toodud mõõtmised viitavad uutele elektritööriistadele. Igapäevane kasutamine põhjustab müra ja vibratsiooni väärtuste muutumist.

HOOLDUS JA TEENINDUS

 **HOIATUS:** Kõiki hooldustoiminguid tohib teha vaid siis, kui toiteallikas on lahti ühendatud. Veenduge, et te olete eemaldanud tööriistalt elektrivarustuse 9HP185LT või akupaki 9HB185LT ja lüliti on vabastatud või lukustatud (tööriist on välja lülitatud).

PUHASTAMINE

Iga töösükli lõppedes või alati, kui see on vajalik, tuleb eemaldada tööriista korpusest pehme lapiga tolm, pöörates erilist tähelepanu mootori ventilatsioonivadele. Kasutaja ei tohi teha ühtegi teist hooldustööd.

REMONT

Siseosade nagu kuullaagrite, hammasrataste jms või muu hooldamist ja puhastamist tohib teostada ainult volitatud klienditeenindus.

KÕRVALDAMINE (WEEE DIREKTIV)

 **Ainult EL riikidele:** Vastavalt Euroopa elektri- ja elektroonikajäätmete direktiivile ja selle rakendamisele kooskõlas riiklike standarditega tuleb ammenunud elektriseadmed eraldi kokku koguda, et need saaks võtta keskkonnasõbralikult ringlusse. Toode, mis on jõudnud oma eluea lõpuni, ei tohi jätta keskkonda ega visata ära olmeprügi hulgas. See tuleb viia volitatud jäätmekogumispunkti (võtke ühendust kohaliku omavalitsusega, et teada saada, kus toode võib seaduse kohaselt kõrvaldada). Toote õige kõrvaldamine aitab kaasa tervise- ja keskkonnakaitsele. Toote ebaseadusliku kõrvaldamisega kaasneb õigusrikkujate karistus.

ELI VASTAVUSDEKLARATSIOON

Deklareerime omal vastutusel, et kirjeldatud tööriist on kooskõlas järgnevate direktiividega:

2006/42/EÜ; 2014/30/EL; 2011/65/EL.

Katsed on teostatud vastavalt standarditele:

EN 62841-1:2015 + AC:2015 + A11:2022;

EN 62841-2-4:2014 + AC:2015;

EN IEC 55014-1:2021;

EN IEC 55014-2:2021;

EN IEC 61000-3-2:2019 + A1:2021;

EN 61000-3-3:2013 + A1:2019 + A2:2021;

EN IEC 63000:2018.





Vermezzo con Zelo (MI), 20/08/2025

Tehnilise toimiku asukoht:
RUPES S.p.A.

Via Marconi, 3/A - Loc. Vermezzo
20071 - VERMEZZO CON ZELO (MI) - Itaalia

RUPES[®] S.p.A. a socio unico

G. Valentini
The President

सुरक्षा जानकारी से युक्त थल लेबलों का सारांश			
	चेतावनी: चोट लगने का जोखिम घटाने के लिए उपयोक्ता द्वारा निर्देश पुस्तिका पढ़ना आवश्यक है		
	EU बाजार के लिए CE चिह्न		यूरोशियन अनुरूपता चिह्न
	कानों की सुरक्षा पहनें		सुरक्षात्मक दस्ताने पहनें
	नेत्र सुरक्षा पहनें		मास्क पहनें
	डिकमीशन को फेंक दें (WEEE निर्देश)		उत्पाद में लिथियम-आयन है। इस उत्पाद का निपटारा घरेलू कचरे के साथ न करें
==	द्विध धारा (डीसी)	n0	शून्य भार गति (नो लोड स्पीड)
V	वोल्ट	/min /मि	प्रति मिनट
Wh	वॉट प्रति घंटा	Ah	एंपीयर प्रति घंटा
	तीर - तीर की दिशा द्वारा दिखाई गई दिशा में कार्य करें		

तकनीकी विशेषताएँ

प्रकार	HLR21	HLR15
वोल्टेज डीसी [वोल्ट]	18	18
आर.पी.एम.	3000 ÷ 4200	3000 ÷ 5000
एलेक्ट्रॉनिक गति नियंत्रण	•	•
बैटरी लाइफ [कम से कम]	~45*	~45*
Ø ओरबिट [मिमी]	21	15
Ø बैकिंग पैड [मिमी]	150	125
Ø बैकिंग फ़ोम [मिमी]	180	150
बैकिंग पैड थ्रेड	M8	M8
वजन [किलो]	2.0**	2.0**

* इस बैटरी को बैटरी पैक 9HB185LT के उपयोग के लिए संदर्भित किया जाता है जो चार्जर 9HC185LT से पूरी तरह चार्ज होता है।

** सामान्य उपयोग के लिए आवश्यक सभी अनुलग्नकों के साथ मापा गया, लेकिन पावर युनिटों के बिना: बैटरी पैक या पावर सप्लाई।

 **चेतावनी!** इस पावर टूल के साथ प्रदान की गई सभी सुरक्षा चेतावनियाँ, निर्देश, चिह्न और विनिर्देश पढ़ें। नीचे सूचीबद्ध सभी निर्देशों का पालन करने में विफलता के परिणामस्वरूप बिजली का झटका, आग और/या गंभीर चोट लग सकती है। भविष्य के संदर्भ के लिए सभी चेतावनियों और निर्देशों को सहेजें। सुरक्षा और दुर्घटना की रोकथाम के निर्देश "सुरक्षा निर्देश" पुस्तिका में बताए गए हैं जो इन दस्तावेजों का एक अभिन्न अंग है। यह ऑपरेटिंग निर्देश मैन्युअल उपकरण के विशिष्ट उपयोग के लिए आवश्यक अतिरिक्त जानकारी को इंगित करता है।

सही उपयोगिता

- इस टूल को एक पोलिशर के तौर पर उपयोग करने के लिए डिज़ाइन किया गया है।
- इस उपकरण का उपयोग स्मूथिंग, धातु ब्रशिंग और कटिंग ऑपरेशन के लिए नहीं किया जाना है। अनपेक्षित कारणों के लिए इस उपकरण के उपयोग से लोगों को जोखिम और चोट लग सकती है।
- उपकरण का उपयोग उन एक्सेसरीज़ के साथ किया जाना चाहिए जिन्हें विशेष रूप से निर्माता द्वारा डिज़ाइन या अनुशंसित किया गया है। उपकरण के लिए सहायक उपकरण को ठीक करना सुरक्षित संचालन की गारंटी नहीं देता है।
- सहायक उपकरण सीकी निर्धारित गति उपकरण पर निर्दिष्ट अधिकतम गति के बराबर होनी चाहिए। रेट की गई गति से ऊपर एक्सेसरीज़ का उपयोग करने से वे टूट सकते हैं या हवा में फेंके जा सकते हैं।
- एक्सेसरीज़ का बाहरी व्यास और मोटाई उपकरण के विनिर्देशों से मेल खाना चाहिए। गलत आयामों वाले सहायक उपकरण को पर्याप्त रूप से संरक्षित या नियंत्रित नहीं किया जा सकता है।
- एक्सेसरीज़ की बनावट उपकरण से मेल खानी चाहिए। एक्सेसरीज़ का उपयोग जिन्हें उपकरण पर पूरी तरह से फिट नहीं किया जा सकता है, की वजह से असंतुलन, अत्यधिक कंपन और उपकरण को नियंत्रित करने की असंभवता हो सकती है।
- खराब हो चुके एक्सेसरीज़ का प्रयोग न करें। प्रयोग करने से पहले सभी एक्सेसरीज़ की जांच करें। सपोर्टिंग पैड की जांच करें और सुनिश्चित करें कि कोई दरार न हो या कहीं से फटा न हो या अत्याधिक चिसा न हो। यदि उपकरण या एक्सेसरी गिर गया है तो देखें कि यह क्षतिग्रस्त नहीं है या एक नया एक्सेसरी स्थापित करें। एक एक्सेसरी का निरीक्षण करने या स्थापित करने के बाद एक सुरक्षा दूरी पर रखते हुए, एक मिनट के लिए अधिकतम गति और बिना लोड के उपकरण के संचालन का परीक्षण करें। यदि एक्सेसरी क्षतिग्रस्त है तो वे इस परीक्षण के दौरान टूट जाएंगे।

टूल के पार्ट्स

- 1 - पहचान प्लेट
- 2 - गति विनियमन पहिया
- 3 - एक्चुएशन लीवर
- 4 - बैकिंग पैड
- 5 - बैटर पैक 9HB185LT



- 6 - पावर सप्लाई 9HP185LT
- 7 - बैकिंग पैड स्क्रू
- 8 - लॉक बटन
- 9 - लाइट
- 10 - एलेन रेंच

चालू हो रहा है

 चेतावनी: चोट के जोखिम को कम करने के लिए इस उत्पाद के साथ केवल 18V Li-ION बैटरी पैक 9HB185LT (5) या पावर सप्लाई 9HP185LT (6) का उपयोग किया जाना चाहिए।

 चेतावनी: RUPES द्वारा पेश की गई बैटरियों के अलावा अन्य बैटरियों का इस उत्पाद के साथ परीक्षण नहीं किया गया है, इस उपकरण के साथ ऐसी बैटरियों के उपयोग से चोट लग सकती है और संपत्ति को नुकसान हो सकता है।

बैटरी पैक (प्रदान किया गया या वैकल्पिक)

-  चेतावनी: आपकी व्यक्तिगत सुरक्षा के लिए, उपयोग करने से पहले बैटरी पैक 9HB185LT के निर्देश मैन्युअल को पढ़ें और समझें।
-  चेतावनी: संपर्कों को शॉर्ट सर्किट करने से बचें। बैटरी पैक को भौतिक क्षति होने से बचाएँ। खोलें मत या डिसेबल न करें। आग और विस्फोट से बचाव की सलाह। खुली लपटों, गर्म सतहों और प्रचलन के स्रोतों से दूर रहें।



45°C से अधिक तापमान बैटरी पैक की क्षमता को कम कर देता है। लंबे समय तक गर्मी या धूप के संपर्क से बचें। कमरे के तापमान (लगभग 20°C) पर लगभग नाममात्र क्षमता का 20~60% रखें। रखने के प्रत्येक छ: महीने के बाद बैटरी पैक को नॉर्मल की तरह चार्ज करें।

उपयोग का उद्देश्य



बैटरी पैक 9HB185LT (5) का उपयोग RUPES HLR21-HLR15 के लिए ऊर्जा स्रोत के रूप में किया जाता है।

बैटरी पैक की विशेषताएँ:



मॉडल	केमिस्ट्री	वोल्टेज	क्षमता	ऊर्जा	वज़न
9HB185LT	Lithium Ion	18V	5.0 Ah	90 Wh	0.665±0.005 kg

-  चेतावनी: अन्य तकनीकी डेटा के लिए बैटरी पैक 9HB185LT का लेबल देखें।
-  चेतावनी: चोट या विस्फोट के जोखिम को कम करने के लिए, उपकरण के बैटरी पैक को कभी भी जलाएँ या भस्म न करें, भले ही वह क्षतिग्रस्त, खराब या पूरी तरह से डिस्चार्ज हो गया हो। जब इसे जलाया जाता है तो जहरीले धुँएँ और उत्पाद बनते हैं।

बैटरी पैक को कनेक्ट और डिस्कनेक्ट करें



-  चेतावनी: बैटरी पैक को टूल से डिस्कनेक्ट या कनेक्ट करने से पहले सुनिश्चित करें कि एक्चुएशन लीवर (3) रिलीज़ और लॉक हो गया है (टूल स्विच ऑफ हो गया है)।
-  बैटरी पैक को असेंबल करने के लिए, क्लिप को पुश करें और बैटरी पैक को उपकरण में तब तक डालें जब तक वह ठीक न हो जाए; लाइट लगभग 3 सेकंड के लिए फेड-इन हो जाती है और फिर फेड-आउट हो जाती है, यह इंगित करने के लिए कि टूल सही ढंग से संचालित है।
-  डिसेंबल करने के लिए क्लिप को पुश करें और टूल से बैटरी निकालें।

बैटरी पैक को चार्ज करें



-  चेतावनी: अपनी व्यक्तिगत सुरक्षा के लिए, उपयोग करने से पहले चार्जिंग स्टेशन 9HC185LT के निर्देश मैन्युअल को पढ़ें और समझें।
-  चेतावनी: RUPES 18V Li-ION बैटरी पैक 9HB185LT को केवल 18V Li-ION बैटरी चार्जर 9HC185LT में चार्ज करें। अन्य प्रकार की बैटरियों से व्यक्तिगत चोट और क्षति हो सकती है। इस टूल का बैटरी पैक और चार्जर NiCd या NiMH सिस्टम के साथ उपयुक्त नहीं हैं।

किट में लगे बैटरी पैक को उपयोग से पहले चार्जर होना चाहिए। दिए गए बैटरी पैक <30% चार्ज होते हैं। चार्ज करने के लिए, चार्जिंग पूरी होने तक Li-Ion बैटरी को चार्जिंग स्टेशन 9HC185LT से कनेक्ट करें। आपके और आपके काम के लिए सुविधाजनक होने पर अपने बैटरी टूल को चार्ज करें। RUPES बैटरी पैक केवल ऑशिक डिस्चार्ज के बाद चार्ज होने पर "मेमोरी" विकसित नहीं करता है। चार्जर पर रखने से पहले बैटरी टूल पैक को चलाने की आवश्यकता नहीं है। यह निर्धारित करने के लिए कि RUPES बैटरी पैक को कब चार्ज करना है, एलईडी बैटरी पैक 9HB185LT स्तर संकेत का उपयोग करें।

पावर सप्लाई (प्रदान की गई या वैकल्पिक)

-  चेतावनी: अपनी व्यक्तिगत सुरक्षा के लिए, उपयोग करने से पहले पावर सप्लाई 9HP185LT के निर्देश मैन्युअल को पढ़ें और समझें।
-  चेतावनी: वोल्टेज और बिजली आवृत्ति 9HP185LT पावर सप्लाई की पहचान प्लेट पर प्रदर्शित डेटा से मेल खाना चाहिए। सुनिश्चित करें कि प्लग कनेक्ट होने से पहले टूल बंद है।

पावर सप्लाई कनेक्ट और डिस्कनेक्ट करें

-  चेतावनी: पावर सप्लाई को टूल से डिस्कनेक्ट या कनेक्ट करने से पहले सुनिश्चित करें कि एक्चुएशन लीवर (3) जारी और लॉक हो गया है (टूल स्विच ऑफ हो गया है)।
-  पावर सप्लाई को असेंबल करने के लिए, क्लिप को पुश करें और उपकरण में पावर सप्लाई तब तक डालें जब तक कि यह ठीक न हो जाए; लाइट लगभग 3 सेकंड के लिए फेड-इन हो जाती है और फिर फेड-आउट हो जाती है, यह इंगित करने के लिए कि टूल सही ढंग से संचालित है।
-  डिसेंबल करने के लिए, क्लिप को पुश करें और उपकरण से पावर सप्लाई निकालें।

चालू करना और बंद करना

चालू करें: बाईं ओर स्थित लॉक बटन (8) और एक्ज्युएशन लीवर (3) को दबाकर उपकरण शुरू करें। गति को मशीन के ऊपरी भाग में स्थित गति-समायोजन व्हील (2) के माध्यम से समायोजित किया जा सकता है। गति का चयन पैड्स की विशेषताओं और संसाधित की जाने वाली सामग्री के अनुसार किया जाना चाहिए।

बंद करना: टूल को बंद करने के लिए लीवर (3) को छोड़ें; टूल अब बंद हो गया है।



चेतावनी: यदि उपकरण के शुरू होने के बाद असामान्य कंपन है, तो उपकरण को तुरंत बंद कर दें और खराबी को ठीक करें।



चेतावनी: चोट के जोखिम को कम करने के लिए, इस्तेमाल के बाद टूल को बंद करने के लिए लीवर को छोड़ें।

एलेक्ट्रॉनिक कंट्रोलर

सॉफ्ट स्टार्ट

सॉफ्ट स्टार्ट एलेक्ट्रॉनिक तरीके से नियंत्रित किया जाता है। सॉफ्ट स्टार्ट मोटर और बैटरी सुरक्षा को सुनिश्चित करता है और ऑपरेटर के लिए चोट के जोखिम को कम करता है।

गति नियंत्रक

टूल की स्पीड को स्पीड रेगुलेशन व्हील (2) को 3000 (स्पीड 1) और 4200/5000 (स्पीड 6) आरपीएम/RPM के बीच वांछित सेटिंग में घुमाकर बदला जा सकता है।

लाइट के संकेत

- फेडिंग: जब बैटरी पैक डाला जाता है या चार्ज टूल पावर सप्लाई 9HP185LT के माध्यम से मेन से कनेक्ट किया जाता है, तो लाइट लगभग 3 सेकंड के लिए फेड-इन हो जाती है और फिर फेड-आउट हो जाती है, यह इंगित करने के लिए कि टूल सही ढंग से संचालित है
- परिवर्तनीय तीव्रता: उपयोग के दौरान, लाइट की तीव्रता टूल की गति के साथ बदलती रहती है
- धीमी फ्लैशिंग: कम बैटरी की चेतावनी
- तेज़ फ्लैशिंग: उपयोग में ओवरलोड / मोटर स्टार्ट लुटि / बैटरी पूरी तरह से डिस्चार्ज

टूल के सुरक्षा उपकरण

इलेक्ट्रॉनिक सुरक्षा उपकरण को विभिन्न घटनाओं से बचाती है जो उपकरण को नुकसान पहुंचा सकती है और ऑपरेटर के लिए चोट का जोखिम पैदा कर सकती है। यह अधिक समय चलने को भी सुनिश्चित करता है।

सूचना: बार-बार शुरू होने या अत्यधिक अधिभार के कारण अधिक करंट या ओवरहीटिंग के मामले में, सुरक्षा उपकरण की बिजली की खपत को सीमित करती है और आरपीएम को कम करती है। यदि स्थिति जारी रहती है तो इलेक्ट्रॉनिक सुरक्षा उपकरण को बंद कर देती है।

एक्सेरीज़ असेंबली और डिसेम्बल



चेतावनी: टूल के साथ सहायक उपकरणों को अलग करने से पहले सुनिश्चित करें कि एक्ज्युएशन लीवर (3) जारी और लॉक किया गया है (टूल स्विच ऑफ हो गया है)।

नोटिस: उपकरण के सही प्रदर्शन के लिए केवल आरिजिनल सामान और उपभोग्य सामग्रियों का उपयोग करें।

बैकिंग पैड

- बैकिंग पैड (4) को केंद्र में रखें; बैकिंग पैड को तब तक थोड़ा मोड़ें जब तक कि वह स्पिंडल पर सही स्थिति में न हो जाए। (चित्र 1)
- एलन रेंच (10) का उपयोग करके बैकिंग पैड फिक्सिंग स्क्रू (7) को कस लें। (चित्र 2)
- रेंच (10) का उपयोग करके पैड के मॉन्टिंग पेंच (7) को खोलना। (चित्र 3)

नोटिस: नकली या गलत आकार के बैकिंग पैड लगाने से उपकरण में अत्यधिक कंपन हो सकता है।

पोलिशिंग फोम

- प्रयुक्त पॉलिशिंग पैड को केवल फाइंडर हटाया जा सकता है;
- नए पॉलिशिंग पैड को बैकिंग पैड पर दबाकर लगाएं;

नोटिस: Ø 150-125 मिमी बैकिंग पैड के लिए केवल Ø 180-150 मिमी पॉलिशिंग की अनुमति है।

शोर उत्सर्जन मूल्य

EN 62841-2-4 के अनुसार निर्धारित शोर उत्सर्जन मान:

	HLR21	HLR15	
ध्वनि दाब स्तर	dB(A)	74.0	74.0
ध्वनि शक्ति स्तर	dB(A)	85.5	85.5
अनिश्चिता (K)	dB	3.0	3.0



कानों के सुरक्षण उपकरणों का उपयोग करें

कंपन उत्सर्जन मूल्य

कंपन कुल मान a_h (त्रिकोण वेक्टर योग) और अनिश्चितता K EN 62841-2-4 के अनुसार निर्धारित:

	HLR21	HLR15	
3 अक्ष कंपन स्तर (a_h)	मि/से ²	3.4	3.4
अनिश्चिता (K)	मि/से ²	1.5	1.5

प्रदर्शित उत्सर्जन मूल्य तुलनात्मक हैं और कार्य अवधि के दौरान ऑपरटर के जोखिम जोखिम के अनंतिम मूल्यांकन के लिए नियोजित किए जाने हैं। कार्य अवधि के उचित मूल्यांकन में टूल की निष्क्रिय और स्टॉप अवधि भी शामिल होनी चाहिए। ये उत्सर्जन मान उपकरण के मुख्य अनुप्रयोगों का प्रतिनिधित्व करते हैं। यदि उपकरण का उपयोग अन्य अनुप्रयोगों के लिए, अन्य सहायक उपकरण के साथ किया जाता है, या यदि यह नियमित रखरखाव से नहीं गुजरता है, तो संचालन के दौरान उत्सर्जन मूल्यों में काफी वृद्धि हो सकती है।



सावधान: संकेतित माप नए बिजली उपकरणों को संदर्भित करते हैं। दैनिक उपयोग के कारण शोर और कंपन मान बदल जाते हैं।

रखरखाव और सर्विसिंग



चेतावनी: सभी रखरखाव कार्यों को डिस्कनेक्ट की गई बिजली के साथ किया जाना चाहिए।
सुनिश्चित करें कि टूल से पावर सप्लाई 9HP185LT या बैटरी पैक 9HB185LT को हटा दिया जाए और स्विच को छोड़ दिया जाए और लॉक कर दिया जाए (टूल स्विच ऑफ हो गया है)।

साफ सफाई

प्रत्येक कार्य सत्र के अंत में, या जब आवश्यक हो, मोटर वेंटिलेशन स्लॉट पर विशेष ध्यान देते हुए, एक मुलायम कपड़े का उपयोग करके उपकरण के शरीर से किसी भी धूल को हटा दें।

उपयोगकर्ता द्वारा कोई अन्य रखरखाव कार्य नहीं किया जाना चाहिए।

मुरम्मत

बॉल बेयरिंग, गियर आदि या अन्य जैसे आंतरिक भागों का रखरखाव और सफाई केवल एक अधिकृत ग्राहक सेवा कार्यशाला द्वारा ही की जानी चाहिए।

निपटान (WEEE निदेशक)



केवल EU देशों के लिए: विद्युत और इलेक्ट्रॉनिक उपकरणों से अपशिष्ट पर यूरोपीय निर्देश और राष्ट्रीय मानकों के अनुरूप इसके कार्यान्वयन के अनुसार, पर्यावरण के अनुकूल तरीके से पुनर्नवीनीकरण करने के लिए, समाप्त हो चुके विद्युत उपकरणों को अलग से एकत्र किया जाना चाहिए। उत्पाद, जब यह अपने जीवन के अंत तक पहुंच जाता है, तो इसे पर्यावरण में नहीं फैलाया जाना चाहिए या घरेलू कचरे के रूप में फेंका नहीं जाना चाहिए इसे अधिकृत रीसाइक्लिंग केंद्रों पर निपटारा जाना चाहिए (कानून के अनुसार उत्पाद का निपटान कहां करना है, यह जानने के लिए अपने स्थानीय अधिकारियों से संपर्क करें)। उत्पाद का सही निपटान पर्यावरण के स्वास्थ्य और संरक्षण में योगदान देता है। उत्पाद का अवैध निपटान अपराधियों के खिलाफ दंड का प्रावधान करेगा।

अनुरूपता की यूरोपीय संघ की घोषणा

हम अपनी जिम्मेदारी पर घोषणा करते हैं कि प्रस्तुत उपकरण निर्देशों के अनुरूप है

2006/42/EC, 2014/30/EU, 2011/65/EU.

परीक्षण मानक के अनुसार किए गए हैं:

EN 62841-1:2015 + AC:2015 + A11:2022;

EN 62841-2-4:2014 + AC:2015;

EN IEC 55014-1:2021;

EN IEC 55014-2:2021;

EN IEC 61000-3-2:2019 + A1:2021;

EN 61000-3-3:2013 + A1:2019 + A2:2021;

EN IEC 63000:2018.

वेरमेज़ो कोण जेलो (मिलानो), 20/08/2025

टेक्निकल फ़ाइल यहाँ है:











RUPES S.p.A.

Via Marconi, 3/A - Loc. Vermezzo

20071 - VERMEZZO CON ZELO (MI) - Italy (इटली)

RUPES® S.p.A. a socio unico

G. Valentini
The President

A készüléken található biztonsági címkék összefoglalása			
	FIGYELMEZTETÉS: A sérülések elkerülése érdekében olvassa el a használati útmutatót		
	CE jelzés az EU országok számára		Eurázsiai megfelelési jel
	Viseljen fülvédőt		Viseljen védőkesztyűt
	Viseljen védőszemüveget		Viseljen maszkot
	Ártalmatlanítás (WEEE irányelv)		A termék lítium-iont tartalmaz. Ne dobja a terméket a háztartási szemét közé
	Közvetlen elektromos áram	n0	Terhelés nélküli sebesség
V	Volt	/min	Percenként
Wh	Wattóra	Ah	Amperóra
	Nyíl – a nyíl irányának megfelelő irányba haladjon		

MŰSZAKI SPECIFIKÁCIÓK

TÍPUS	HLR21	HLR15
DC feszültség [V]	18	18
R.P.M.	3000 ÷ 4200	3000 ÷ 5000
Elektronikus sebességszabályozás	•	•
Az akkumulátor élettartama [perc]	~45*	~45*
Ø Pálya [mm]	21	15
Ø Háttlap [mm]	150	125
Ø Háttér áramlás [mm]	180	150
Háttlap menet	M8	M8
Súly [Kg]	2.0**	2.0**

* Az érték a 9HB185LT akkumulátor használatára vonatkozik, teljesen feltöltve a 9HC185LT töltővel.

** A normál használathoz szükséges összes tartozékkal mérve, de tápegység nélkül: akkumulátor vagy tápegység.

 **FIGYELMEZTETÉS!** Tanulmányozzon minden biztonsági figyelmeztetést, előírást, illusztrációt és specifikációt, amely ehhez az elektromos szerszámmal lett mellékelve. Az alább ismertetett valamennyi előírás figyelmen kívül hagyása elektromos áramütést, tüzet és/vagy súlyos sérülést okozhat. **Kérjük a későbbi használatra gondosan rizzze meg ezeket az előírásokat.** A biztonsági és baleset-megelőzési utasításokat a „BIZTONSÁGI UTASÍTÁS” füzet tartalmazza, amely e dokumentumok szerves részét képezi. Ez az üzemeltetési használati útmutató ismerteti a szerszám speciális használatához szükséges kiegészítő információkat.

MEGFELELŐ HASZNÁLAT

- Ezt a szerszámot polírozóként való használatra tervezték.
- Ezt az eszközt nem simításra, fém kefézésre és vágási műveletekre tervezték. Ennek az eszköznek az előírtól eltérő felhasználása veszélyeket és személyi sérüléseket okozhat.
- A szerszámot olyan kiegészítővel kell használni, amelyeket kifejezetten a gyártó tervezett vagy ajánlott. A szerszám tartozékának rögzítése nem garantálja a biztonságos működést.
- A tartozékok névleges fordulatszámának legalább egyenértékűnek kell lennie a szerszámban megadott maximális sebességgel. A tartozékokat a névleges sebességnél nagyobb sebességgel használva töréshez vagy a levegőbe vetődéshez vezethet.
- A tartozékok külső átmérőjének és vastagságának meg kell egyeznie a szerszám specifikációival. A nem megfelelő méretű kiegészítőket nem lehet megfelelően védeni vagy ellenőrizni.
- A tartozékok konfigurációjának meg kell egyeznie a szerszámmal. A szerszámra tökéletesen nem illeszhető kiegészítők használata kiegyensúlyozatlanságot, túlzott rezgéseket és a szerszám vezérlésének lehetetlenségét eredményezheti.
- Ne használjon sérült tartozékokat. Használat előtt ellenőrizze az összes tartozékot. Ellenőrizze a tartópárnákat és ellenőrizze, hogy nincsenek-e rajta repedések, szakadások vagy túlzott kopás. Ha a szerszám vagy tartozék leesett, ellenőrizze, hogy nem sérült-e meg, vagy helyezzen be új tartozékot. Miután megvizsgálta vagy felszerelte a tartozékot tesztelje a szerszám működését maximális sebességgel és terhelés nélkül egy percen keresztül, biztonsági távolságot tartva. Ha a tartozékok sérültek, akkor a teszt során eltörnek.

SZERSZÁM RÉSZEI

- 1 – Azonosító adattábla
- 2 – Sebességszabályozó kerék
- 3 – Működtető kar
- 4 – Hátlap
- 5 – Akkumulátor egység 9HB185LT



- 6 – Tápegység 9HP185LT
- 7 – Hátlapcsavar
- 8 – Blokkoló gomb
- 9 – Lámpa
- 10 – Imbuszkulcs

INDÍTÁS

 **FIGYELMEZTETÉS:** A sérülések kockázatának csökkentése érdekében a termékhez csak a 18V 9HB185LT Li-ION akkumulátort (5) vagy a 9HP185LT tápegységet (6) szabad használni.

Mivel a RUPES által kínálttól eltérő akkumulátorokat nem tesztelték ezzel a termékkel, ilyen elemek használata ezzel a szerszámmal sérülést és anyagi kárt okozhat.

AKKUMULÁTOR EGYSÉG (BIZTOSÍTVA VAGY OPCIONÁLIS)

  **FIGYELMEZTETÉS:** Személyes biztonsága érdekében használat előtt OLVASSA EL és ÉRTSE MEG a 9HB185LT akkumulátor csomag használati utasítását.

 **FIGYELMEZTETÉS:** Kerülje az érintkezők rövidzárlatát. Kerülje az akkumulátor mechanikai sérülését. Ne nyissa ki és ne szerelje szét. Tanács a tűz és robbanás elleni védelemhez. Tartsa távol nyílt lángtól, forró felületektől és gyújtóforrásoktól.



A 45°C feletti hőmérséklet csökkenti az akkumulátor teljesítményét. Kerülje a hosszan tartó hő- vagy napsugárzást. Tárolás szobahőmérsékleten (kb. 20°C) kb. A névleges kapacitás 20–60% -a. Minden hat hónap tárolás után töltsse fel az akkumulátor csomagot normál módon.

Alkalmazási terület

A 9HB185LT (5) akkumulátor használata a RUPES HLR21-HLR15 áramforrásoként történik.

Az akkumulátor specifikációi:

Modell	Chemistry	Feszültség	Kapacitás	Energia	Súly
9HB185LT	Lítium-ion	18V	5.0 Ah	90 Wh	0.665±0.005 kg

 **FIGYELMEZTETÉS:** az egyéb műszaki adatok a 9HB185LT akkumulátor címkéjén találhatóak.
 **FIGYELMEZTETÉS:** a sérülés vagy robbanás kockázatának csökkentése érdekében soha ne égesse el szerszám akkumulátorát, még akkor sem, ha sérült, hibás vagy teljesen lemerült. Egészkor mérgező füstök és anyagok keletkeznek.



CSATLAKOZTASSA ÉS VÁLASSZA LE AZ AKKUMULÁTOR CSOMAGOT

 **FIGYELMEZTETÉS:** mielőtt az akkumulátor csomagot a szerszámhoz csatlakoztatná vagy onnan leválasztaná, győződjön meg arról, hogy a működtető kar (3) ki van oldva és reteszelve van (szerszám kikapcsolva).

Az akkumulátor összeszereléséhez nyomja meg a kapcsolót, és helyezze az akkumulátort a szerszámba, amíg rögzül; a lámpa bekapcsol körülbelül 3 másodpercra, majd kikapcsol jelezve, hogy a szerszám tápellátása megfelelő.

A szétszereléshez nyomja meg a kapcsolót, és húzza ki az akkumulátort a szerszámból.

TÖLTSE FEL AZ AKKUMULÁTOR CSOMAGOT

  **FIGYELMEZTETÉS:** Személyes biztonsága érdekében használat előtt OLVASSA EL és ÉRTSE MEG a 9HC185LT töltőállomás használati utasítását.

 **FIGYELMEZTETÉS:** Csak a 9HB185LT Rupes 18V Li-ION akkumulátort töltsse fel a 9HC185LT Rupes 18V Li-ION akkumulátortöltővel. Más típusú elemek személyi sérüléseket és károkat okozhatnak. Az eszköz akkumulátora és töltője nem kompatibilis a NiCd vagy NiMH rendszerekkel.

Használat előtt a készletben lévő akkumulátort/akkumulátorokat fel kell tölteni. A mellékelt akkumulátorok töltöttsége <30%.

A töltéshez csatlakoztassa a Li-ion akkumulátort egy 9HC185LT töltőállomásra, amíg a töltés befejeződik.

Töltsse fel az akkumulátor eszközt, amikor az On és munkája számára megfelelő.

A Rupes akkumulátor csak egy részleges lemerülés után tölti fel a memóriát.

Az akkumulátor szerszámcsoomagját nem szükséges lemeríteni, mielőtt a töltőre helyezné.

A Rupes akkumulátor töltöttségének meghatározásához használja a ledes akkumulátor csomag 9HB185LT szintjelzőjét.

TÁPEGYSÉG (BIZTOSÍTVA VAGY OPCIONÁLIS)

  **FIGYELMEZTETÉS:** Személyes biztonsága érdekében használat előtt OLVASSA EL és ÉRTSE MEG a 9HP185LT tápegység használati utasítását.

 **FIGYELMEZTETÉS:** A feszültségnek és az energiafrekvenciának meg kell egyeznie a 9HP185LT tápegység azonosító tábláján feltüntetett adatokkal. A dugó csatlakoztatása előtt ellenőrizze, hogy a szerszám ki van-e kapcsolva.

CSATLAKOZTASSA MAJD VÁLASSZA LE A TÁPELLÁTÁST

 **FIGYELMEZTETÉS:** mielőtt a tápellátást a szerszámhoz csatlakoztatná vagy onnan leválasztaná, győződjön meg arról, hogy a működtető kar (3) ki van oldva és reteszelve van (szerszám kikapcsolva).

A tápegység összeszereléséhez nyomja meg a kapcsolót és helyezze be a tápegységet a szerszámba, amíg rögzül; a lámpa bekapcsol körülbelül 3 másodpercre, majd kikapcsol jelezve, hogy a szerszám tápellátása megfelelő.

A szétszereléshez nyomja meg a kapcsolót, és húzza ki a tápegységet a szerszámból.

INDÍTÁS ÉS LEÁLLÍTÁS

Indítás: indítsa el a szerszámot a bal oldalon található reteszelőgomb (8) és a működtető kar (3) megnyomásával. A fordulatszám a gép felső részén elhelyezett fordulatszám-szabályozó kerékkel (2) állítható be. A fordulatszámot a polírozópárnák jellemzői és a megmunkálendő anyag szerint kell kiválasztani.

Leállítás: oldja ki a kart (3) a szerszám leállításához; a szerszám most ki van kapcsolva.

 **FIGYELMEZTETÉS:** Ha a szerszám indítása után szokatlan rezgés fordul elő, azonnal kapcsolja ki a szerszámot és szüntesse meg a hibát.

 **FIGYELMEZTETÉS:** a sérülés kockázatának csökkentése érdekében engedje el a kart a szerszám leállításához használat után.

ELEKTRONIKUS VEZÉRLŐ

Lágy indítás

A lágyindítás vezérlése elektronikusan történik. A lágyindítás garantálja a motor és az akkumulátor védelmét, és csökkenti a kezelő sérülésének kockázatát.

Sebesség vezérlés

A szerszám sebessége a sebesség-szabályozó kerék (2) 3000 (1-es fordulatszám) és 4200/5000 (6-os fordulatszám) közötti szükséges beállításra forgatásával módosítható.

Fényjelzések

- Elhalványulás: amikor az akkumulátort behelyezik, vagy a szerszámot a 9HP185LT tápegységen keresztül a hálózatra csatlakoztatják, a fény körülbelül 3 másodpercre bekapcsol, majd kialszik, jelezve, hogy a szerszám tápellátása megfelelő;
- Változó intenzitás: használat közben a fényerősség a szerszám sebességével változik;
- Lassan villog: figyelmeztetés alacsony akkumulátor töltöttségi szintre;
- Gyorsan villog: túlterhelés használat közben / motorindítási hiba / akkumulátor teljesen lemerült.

Szerszámvédelem

Az elektronikus védelem megvédi a szerszámot a különféle eseményektől, amelyek károsíthatják a szerszámot, és sérülést okozhatnak a kezelő számára. Ez hosszabb életet is garantál.

FIGYELEM: ismételt indítás vagy túlzott túlterhelés okozta túláram vagy túlmelegedés esetén a védelem korlátozza a szerszám energiafogyasztását és csökkenti a fordulatszámot. Ha az állapot továbbra is fennáll, az elektronikus védelem kikapcsolja a szerszámot.

TARTOZÉKOK ÖSSZESZERELÉSE ÉS SZÉTSZERELÉS

 **FIGYELMEZTETÉS:** a tartozékok szerszámmal történő (szét)szerelése előtt győződjön meg arról, hogy a működtető kar (3) ki van engedve és reteszelve (a szerszám ki van kapcsolva).

FIGYELMEZTETÉS: Az optimális szerszám teljesítmény érdekében csak eredeti tartozékokat és fogyóeszközöket használjon.

Hátlap

- Helyezze a hátlapot (4) középre; kissé fordítsa el az alátétet, amíg az az orsón megfelelő helyzetbe nem kerül (1. ábra);
- Húzza meg az alátét rögzítő csavarját (7) az imbuszkulccsal (10) (2. ábra);
- Szétszereléshez: Csavarja ki a betét rögzítőcsavarját (7) a kulcs (10) segítségével (3. ábra).

FIGYELMEZTETÉS: Nem eredeti vagy nem megfelelő méretű alátétek felszerelése túlzott rezgést okozhat a szerszámban.

Polírozó hab

- A használt polírozó betét egyszerűen letéphető;
- Helyezze fel az új polírozó betétet úgy, hogy ugyanezt megnyomja a hátlapon;

FIGYELMEZTETÉS: Csak Ø 180-150 mm polírozó hab megengedett Ø 150-125 mm-es hátlaphoz.

ZAJKIBOCSÁTÁS ÉRTÉKEK

A zajkibocsátási értékek a EN 62841-2-4 szabványnak megfelelően kerültek meghatározásra:

		HLR21	HLR15
HANGNYOMÁSSZINT	dB(A)	74.0	74.0
HANGTELJESÍTMÉNY	dB(A)	85.5	85.5
BIZONYTALANSÁG (K)	dB	3.0	3.0

 **Használjon fülvédőt!**

VIBRÁLÁS KIBOCSÁTÁS ÉRTÉKEK

Az ah rezgési összértékek (a három irány vektorösszege) és a K szórás a **EN 62841-2-4** szabványnak megfelelően meghatározott értékei:

		HLR21	HLR15
3 TENGELY VIBRÁLÁSI SZINT (ah)	m/s ²	3.4	3.4
BIZONYTALANSÁG (K)	m/s ²	1.5	1.5

A megjelenített emissziós értékek összehasonlító jellegűek, és az üzemeltető kockázati kitettségének ideiglenes értékeléséhez kell felhasználni a munkaidő alatt. A munkaidő megfelelő értékelésének tartalmaznia kell az eszköz üresjáratú és leállási periódusait is. Ezek az emissziós értékek jelentik a szerszám fő alkalmazási területeit. Ha a szerszámot más alkalmazásokhoz, egyéb tartozékokkal együtt használják, vagy ha nem végeznek rendszeres karbantartást, akkor a kibocsátás értékei jelentősen megnöhetnek a műveletek során.



VIGYÁZAT: A jelzett mérések új elektromos szerszámokra vonatkoznak. A napi használat miatt a zaj és a rezgés értéke megváltozik.

KARBANTARTÁS ÉS SZERVIZELÉS



FIGYELMEZTETÉS: Minden karbantartási művelet áramtalanított állapotban kell végrehajtani. Ne felejtse eltávolítani a 9HP185LT tápegységet vagy a 9HB185LT akkumulátor csomagot a szerszámból, és ne felejtse a kapcsolót kioldani és reteszelni (a szerszám ki van kapcsolva).

TISZTÍTÁS

Minden munkamenet végén, vagy ha szükséges, puha ruhával távolítsa el a szennyeződést a szerszám testből, különös figyelmet fordítva a motor szellőzőnyílásaira.

A felhasználónak semmilyen egyéb karbantartási műveletet nem szabad végrehajtania.

JAVÍTÁSOK

A belső részek, például a golyóscsapágyak, a fogaskerekek stb. karbantartását és tisztítását csak erre felhatalmazott ügyfélszolgálat végezheti.

ÁRTALMATLANÍTÁS (WEEE IRÁNYELV)



Csak az EU-országok számára: Az elektromos és elektronikus berendezések hulladékairól szóló európai irányelv és annak nemzeti szabványoknak megfelelő végrehajtása szerint az elektromos berendezéseket élettartamuk végén szelektíven kell gyűjteni, hogy környezetbarát módon kell újrahasznosítani. A termék élettartamának végét követően nem szabad a környezetbe szórni, és nem szabad háztartási hulladékként kidobni. Az ártalmatlanítást az erre felhatalmazott újrahasznosító központoknak kell végezni (forduljon a helyi hatóságokhoz, hogy megtudja, a törvény szerint hol ártalmatlanítsa a terméket). A termék megfelelő ártalmatlanítása hozzájárul az egészséghez és a környezet megóvásához. A termék illegális ártalmatlanítása büntetést von maga után az elkövetőkkel szemben.

EU-MEGFELELŐSÉGI NYILATKOZAT

Felelősségünkre kijelentjük, hogy az ismertetett eszköz megfelel az alábbi irányelveknek:

2006/42/EK, 2014/30/EU, 2011/65/EU.

A vizsgálatokat az alábbi szabványnak megfelelően hajtották végre:

EN 62841-1:2015 + AC:2015 + A11:2022;

EN 62841-2-4:2014 + AC:2015;

EN IEC 55014-1:2021;

EN IEC 55014-2:2021;

EN IEC 61000-3-2:2019 + A1:2021;

EN 61000-3-3:2013 + A1:2019 + A2:2021;

EN IEC 63000:2018.

Vermezzo con Zelo (MI), 20/08/2025











Műszaki dokumentáció elérhető:

RUPES S.p.A.

Via Marconi, 3/A - Loc. Vermezzo
20071 - VERMEZZO CON ZELO (MI) - Italy

RUPES[®] S.p.A. a socio unico

G. Valentini
The President

Ierīces drošības informāciju saturošu etiķešu kopsavilkums			
	BRĪDINĀJUMS: Lai samazinātu ievainojumu gūšanas risku, lietotājam ir jāizlasa norādījumu rokasgrāmatu		
	EK marķējums ES tirgum		Eirāzijas atbilstības zīme
	Valkājiet ausu aizsargus		Valkājiet aizsargcimdus
	Valkājiet acu aizsargus		Valkājiet masku
	Nolietoto ierīču utilizācija (EEIA DIREKTĪVA)		Produkts satur Litija jonu. Neizmetiet šo produktu kopā ar sadzīves atkritumiem
--	Līdzstrāva	n0	Tukšgaitas ātrums
V	Volts	/min	Minūtē
Wh	Vati stundā	Ah	Ampēri stundā
	Bulta - rīkojoties virzienā, kas ir norādīts ar bultiņu		

TEHNISKĀS SPECIFIKĀCIJAS

TIPS	HLR21	HLR15
Līdzstrāva spriegums[V]	18	18
Apgr./min.	3000 ÷ 4200	3000 ÷ 5000
Elektroniska ātruma kontrole	•	•
Baterija darbības laiks [min]	~45*	~45*
Ø orbīta [mm]	21	15
Ø paliktnis [mm]	150	125
Ø putuplastu paliktnis [mm]	180	150
Paliktna vītne	M8	M8
Svars [Kg]	2.0**	2.0**

* Vērtība attiecas uz baterijas 9HB185LT, kas pilnībā uzlādēta ar lādētāju 9HC185LT, lietošanu.

** Mērīts ar visiem normālai lietošanai nepieciešamajiem piederumiem, bet bez barošanas blokiem: bateriju pakas vai barošanas avota.

⚠ BRĪDINĀJUMS! Izlasiet visus drošības brīdinājumus, instrukcijas, ilustrācijas un specifikācijas, kas pievienotas šim elektroinstrumentam. Visu tālāk norādīto instrukciju neievērošana var izraisīt elektriskās strāvas triecienu, aizdegšanos un/ vai nopietnus miesas bojājumus. **Pēc izlasīšanas uzglabājiet šos noteikumus turpmākai izmantošanai.** Drošības un nelaimes gadījumu novēršanas instrukcijas ir aprakstītas brošūrā “DROŠĪBAS INSTRUKCIJA”, kas ir šī dokumentu neatņemama sastāvdaļa. Sajai lietošanas instrukcijas rokasgrāmata ir norādīta papildu informācija, kas nepieciešama instrumenta īpašai lietošanai.

PĀREIZA LIETOŠANA

- Šis instruments ir paredzēts izmantošanai kā pulēšanas ierīce.
- Šis instruments nav paredzēts izlīdzināšanai, metāla birstēšanai un griešanai. Šī instrumenta izmantošana neparedzētiem gadījumiem var radīt bīstamību un traumas cilvēkiem.
- Instrumentus jāizmanto kopā ar piederumiem, kuru īpaši izstrādājis vai ieteicis ražotājs. Instrumenta piederuma piestiprināšana negarantē drošu darbību.
- Piederumu nominālajam ātrumam jābūt vismaz līdzvērtīgam instrumentā norādītajam maksimālajam ātrumam. Lietojot piederumus ar ātrumu, kas pārsniedz nominālo, tie var tikt salauzti vai izmesti gaisā.
- Piederumu ārējam diametram un biezumam jāatbilst instrumenta specifikācijām. Piederumus ar nepareiziem izmēriem nevar pienācīgi aizsargāt vai kontrolēt.
- Piederumu konfigurācijai jāatbilst instrumentam. Piederumu, kuru nevar pilnībā piestiprināt instrumentam, izmantošana var izraisīt nelīdzsvarotību, pārmērīgu vibrāciju un instrumenta vadības neiespējamību.
- Nelietojiet bojātus piederumus. Pirms lietošanas pārbaudiet visus piederumus. Kontrolējiet atbalsta paliktnus un pārbaudiet, vai nav plaisu, plīsumu vai pārmērīga nodiluma. Ja instruments vai piederums ir nokritis, pārbaudiet, vai tas nav bojāts, vai uzstādiat jaunu piederumu. Pēc piederuma pārbaudes vai uzstādīšanas vienu minūti pārbaudiet instrumenta darbību ar maksimālo ātrumu un bez slodzes, ievērojot drošības attālumu. Ja piederumi ir bojāti, šī testa laikā tie saplīsīs.

INSTRUMENTA DAĻAS

- 1 - Identifikācijas plāksnīte
- 2 - Atruma regulēšanas ritenis
- 3 - Iedarbināšanas svira
- 4 - Atbalsta paliktis
- 5 - Bateriju paka 9HB185LT



- 6 - Barošanas avots 9HP185LT
- 7 - Atbalsta paliktņa skrūve
- 8 - Bloķēšanas poga
- 9 - Gaisma
- 10 - Sešstūra atslēga

PALAIŠANA

 **BRĪDINĀJUMS:** lai samazinātu traumu risku, kopā ar šo produktu jāizmanto tikai 18V Li-ION bateriju paka 9HB185LT (5) vai barošanas avots 9HP185LT (6).

Tā kā baterijas, izņemot RUPES piedāvātās, nav pārbaudītas ar šo izstrādājumu, šādu bateriju lietošana ar šo instrumentu var izraisīt miesas bojājumus un īpašuma bojājumus.

BATERIJU PAKA (IEKĻAUTA KOMPLEKTĀCIJĀ VAI PAPILDAPRĪKOJUMS)

  **BRĪDINĀJUMS:** jūsu personiskajai drošībai pirms lietošanas IZLASIET un IZPROTIET bateriju pakas 9HB185LT lietošanas instrukciju.

 **BRĪDINĀJUMS:** izvairieties no kontaktu īssavienojuma. Izvairieties no bateriju pakas mehāniskiem bojājumiem. Neatveriet un neizjauciet. Ieteikumi aizsardzībai pret uguni un eksploziju. Sargāt no atklātas liesmas, karstām virsmām un aizdegšanās avotiem.

Temperatūra, kas pārsniedz 45°C, samazina bateriju pakas veiktspēju. Izvairieties no ilgstoša karstuma vai saules iedarbības. Uzglabāt istabas temperatūrā (apm. 20°C) ar apm. 20 ~ 60% no nominālās ietilpības. Ik pēc sešiem uzglabāšanas mēnešiem uzlādējiet bateriju paku kā parasti.

Paredzētais lietojums

Bateriju paka 9HB185LT (5. att.) tiek izmantota kā barošanas avots RUPES HLR21-HLR15.

Bateriju pakas specifikācijas:

Modelis	Ķīmija	Spriegums	Ietilpība	Enerģija	Svars
9HB185LT	Litija jonu	18V	5.0 Ah	90 Wh	0.665±0.005 kg

 **BRĪDINĀJUMS:** citus tehniskos datus skatiet bateriju pakas 9HB185LT etiķetē.

 **BRĪDINĀJUMS:** lai samazinātu traumu vai eksplozijas risku, nekad nededziniet instrumenta bateriju paku pat tad, ja tā ir bojāta, nedarbojas vai ir pilnībā izlādējusies. Sadedzinot rodas toksiski izgarojumi un materiāli.

PIEVENOJIET UN ATVIEŅOJIET AKUMULATORA BLOKU

 **BRĪDINĀJUMS:** pirms bateriju pakas (atvienošanas) pievienošanas instrumentam pārliecinieties, vai iedarbināšanas svira (3) ir atbrīvota un nofiksēta (instruments ir izslēgts).

Lai samontētu bateriju bloku, nospiediet skavu un ievietojiet bateriju paku instrumentā, līdz tā ir nofiksēta; gaisma izzūd apmēram 3 sekundes un pēc tam izdziest, lai norādītu, ka instruments ir pareizi ieslēgts.

Lai to demontētu, nospiediet skavu un izvelciet bateriju no instrumenta.

BATERIJU PAKAS UZLĀDĒŠANA

  **BRĪDINĀJUMS:** jūsu personiskajai drošībai pirms lietošanas IZLASIET un IZPROTIET uzlādes stacijas 9HC185LT lietošanas instrukciju.

 **BRĪDINĀJUMS:** uzlādējiet Rupes 18V Li-ION bateriju paku 9HB185LT tikai Rupes 18V Li-ION bateriju lādētājā 9HC185LT. Cita veida baterijas var izraisīt miesas bojājumus un īpašuma bojājumus. Šī instrumenta bateriju paka un lādētājs nav saderīgi ar NiCd vai NiMH sistēmām.

Komplektā esošā (-s) bateriju paka (-s) pirms lietošanas ir jāuzlādē. Komplektācijā iekļautās bateriju pakas ir uzlādētas <30%.

Lai uzlādētu, savienojiet litija jonu bateriju ar uzlādes staciju 9HC185LT, līdz uzlāde ir pabeigta.



Uzlādējiet baterijas instrumentu, kad tas ir ērti jums un jūsu darbam.

Rupes bateriju pakai nav "atmiņas", ja tā tiek uzlādēta pēc daļējas izlādes.

Pirms baterijas instrumenta pakas ievietošanas uzlādētājā, nav nepieciešams, lai tā būtu izlādēta.

Izmantojiet bateriju pakas 9HB185LT gaismas diodes līmeņa indikatoru, lai noteiktu, kad jāuzlādē Rupes bateriju paka.

BAROŠANAS AVOTS (IEKĻAUTS KOMPLEKTĀCIJĀ VAI PAPILDAPRĪKOJUMS)

  **BRĪDINĀJUMS:** jūsu personiskajai drošībai pirms lietošanas IZLASIET un IZPROTIET barošanas avota 9HP185LT lietošanas instrukciju.

 **BRĪDINĀJUMS:** spriegumam un barošanas frekvencei jāatbilst datiem, kas parādīti 9HP185LT barošanas avota identifikācijas plāksnītē. Pirms spraudņa pievienošanas pārliecinieties, ka instruments ir izslēgts.

BAROŠANAS AVOTA ATVIEŅOŠANA

 **BRĪDINĀJUMS:** pirms barošanas avota (atvienošanas) pievienošanas instrumentam pārliecinieties, vai iedarbināšanas svira (3) ir atbrīvota un nofiksēta (instruments ir izslēgts).

Lai samontētu barošanas avotu, nospiediet skavu un ievietojiet bateriju paku instrumentā, līdz tā ir nofiksēta; gaisma izzūd apmēram 3 sekundes un pēc tam izdziest, lai norādītu, ka instruments ir pareizi ieslēgts.

Lai to demontētu, nospiediet skavu un izvelciet barošanas avotu no instrumenta.

PALAIŠANA UN APSTĀDINĀŠANA

Iedarbināšana: i iedarbiniet instrumentu, nospiežot bloķēšanas pogu (8) kreisajā pusē un iedarbināšanas sviru (3). Ātrumu var regulēt ar ātruma regulēšanas riteni (2), kas atrodas mašīnas augšdaļā. Ātrums jāizvēlas atbilstoši pulēšanas padu īpašībām un apstrādājamajam materiālam.

Apturēšana: atlaidiet instrumenta apturēšanas sviru (3); instruments tagad ir izslēgts.

 **BRĪDINĀJUMS:** ja pēc instrumenta iedarbināšanas rodas neparasta vibrācija, nekavējoties izslēdziet instrumentu un novērsiet kļūdu.

 **BRĪDINĀJUMS:** lai samazinātu savainojumu risku, pēc lietošanas atlaidiet sviru, lai apturētu instrumentu.

ELEKTRONISKĀ VADĪBAS IERĪCE

„Miksta” palaišana

„Miksta” palaišana tiek kontrolēta elektroniski. „Miksta” palaišana garantē motora un baterija aizsardzību un samazina operatora traumu risku.

Ātruma kontrole

Instrumenta apgriezumu skaitu var mainīt, pagriežot ātruma regulēšanas riteni (2) vēlamajā iestatījumā no 3000 (1. ātrums) līdz 4200/5000 (6. ātrums) apgr./min.

Gaismas indikācijas

- Izlušana: kad ir ievietota bateriju paka vai instruments ir pievienots elektrotīklam, izmantojot barošanas avotu 9HP185LT, gaisma nodziest apmēram uz 3 sekundēm un pēc tam izzūd, lai norādītu, ka instruments ir pareizi ieslēgts;
- Maināma intensitāte: lietošanas laikā gaismas intensitāte mainās atkarībā no instrumenta ātruma;
- Lēni mirgo: brīdinājums par zemu baterijas uzlādes līmeni;
- Ātri mirgo: pārslodze lietošanas laikā / motora palaišanas kļūda / akumulators pilnībā izlādējies.

Instrumenta aizsargi

Elektroniskais aizsargs aizsargā instrumentu no dažādiem apstākļiem, kas var sabojāt instrumentu un radīt operatoram traumu risku. Tas arī garantē ilgāku kalpošanas laiku.

PIEZĪME: atkārtotas palaišanas vai pārmērīgas strāvas izraisītas pārslodzes vai pārkaršanas gadījumā aizsargs ierobežo instrumenta enerģijas patēriņu un samazina apgriezumu skaitu minūtē. Ja situācija turpinās, elektroniskais aizsargs izslēdz instrumentu.

PIEDERUMU MONTĀŽA UN DEMONTĀŽA

 **BRĪDINĀJUMS:** pirms piederumu (demontāžas) ar instrumentu, pārliecinieties, vai iedarbināšanas svira (3) ir atbrīvota un nofiksēta (instruments ir izslēgts).

PIEZĪME: lai instrumenta darbība būtu optimāla, izmantojiet tikai oriģinālos piederumus un palīgmateriālus.

Atbalsta paliktnis

- Novietojiet paliktni (4) centrā; nedaudz pagrieziet paliktni, līdz tas atrodas pareizajā pozīcijā uz vārpstas (1. att.);
- Ar sešstūra atslēgu (10) pievelciet paliktņa stiprinājuma skrūvi (7) (2. att.);
- Demontāža: ar uzgriežņu atslēgu (10) atskrūvējiet paliktņa stiprinājuma skrūvi (7) (3. att.).

PIEZĪME: neoriģināla vai nepareiza izmēra atbalsta paliktņa uzlikšana var izraisīt pārmērīgu instrumenta vibrāciju.

Pulēšanas putuplasts

- Izmantoto pulēšanas paliktni var noņemt, vienkārši to noplēšot;
- Uzklājiet jauno pulēšanas paliktni, nospiežot to uz atbalsta paliktņa.

PIEZĪME: atļauts izmantot tikai Ø 180-150 mm pulēšanas putuplasta Ø 150-125 mm atbalsta paliktni.

TROKŠŅA EMISIJAS VĒRTĪBAS

Trokšņa emisijas vērtības ir noteiktas atbilstīgi **EN 62841-2-4:**

		HLR21	HLR15
SKAŅAS SPIEDIENA LĪMENIS	dB(A)	74.0	74.0
SKAŅAS JAUDAS LĪMENIS	dB(A)	85.5	85.5
NENOTEIKTĪBA (K)	dB	3.0	3.0



Lietojiet ausu aizsarglīdzekļus!

VIBRĀCIJAS EMISIJAS VĒRTĪBAS

Vibrācijas paātrinājuma vērtība a_h (vektoru summa trijos virzienos) un mērījumu izkliede K ir noteikta atbilstoši **EN 62841-2-4**:

		HLR21	HLR15
3 ASU VIBRĀCIJAS LĪMENIS (a_h)	m/s^2	3.4	3.4
NENOTEIKTĪBA (K)	m/s^2	1.5	1.5

Attēlotās emisijas vērtības ir salīdzinošas, un tās jāizmanto, lai provizoriski novērtētu operatora riska pakāpi darba laikā. Atbilstošā darba perioda novērtējumā jāiekļauj arī instrumenta dīkstāves un apstāšanās periodi. Šīs emisijas vērtības atspoguļo instrumenta galvenos pielietojumus. Ja instrumentu izmanto citām vajadzībām, kopā ar citiem piederumiem vai ja tam netiek regulāri veikta apkope, emisiju vērtības ekspluatācijas laikā var ievērojami palielināties.

 **UZMANĪBU:** norādītie mērījumi attiecas uz jauniem elektroinstrumentiem. Ikdienas lietošana izraisa trokšņu un vibrācijas vērtību izmaiņas.

APKOPE UN SERVISS

 **BRĪDINĀJUMS:** visas apkopes darbības jāveic, atvienojot strāvu. Noteikti atvienojiet no instrumenta barošanas avotu 9HP185LT . vai bateriju paka 9HB185LT un pārliecinieties, vai vai slēdzis ir atbrīvots un bloķēts (instrumentis ir izslēgts).

TĪRĪŠANA

Katras darba sesijas beigās vai, ja nepieciešams, notīriet putekļus no instrumenta korpusa, izmantojot mitru drānu, īpašu uzmanību pievēršot motora ventilācijas spraugām.

Lietotājam nav jāveic citas tehniskās apkopes darbības.

REMONTS

Iekšējo daļu, piemēram, lodīšu gultņu, zobratu utt., vai citu detaļu apkopi un tīrīšanu drīkst veikt tikai pilnvarots klientu apkalpošanas serviss.

UTILIZĀCIJA (EEIA DIREKTĪVA)

 **Attiecas tikai uz ES valstīm:** saskaņā ar Eiropas direktīvu par elektrisko un elektronisko iekārtu atkritumiem un tās ieviešanu atbilstoši valsts standartiem nolietotās elektriskās iekārtās jāsavāc atsevišķi, lai tās varētu pārstrādāt videi draudzīgā veidā. Izstrādājumu, kad ir beidzies tā kalpošanas laiks, nedrīkst izmest vidē vai kā sadzīves atkritumus. Tas jālikvidē pilnvarotos pārstrādes centros (sazinieties ar vietējām varas iestādēm, lai uzzinātu, kur atbrīvoties no izstrādājuma saskaņā ar likumā noteikto). Pareiza izstrādājuma utilizācija veicina veselības un vides saglabāšanu. Par nelikumīgu izstrādājuma iznīcināšanu likumpārkāpēji tiks sodīti.

ES ATBILSTĪBAS DEKLARĀCIJA

Mēs uz savu atbildību paziņojam, ka šis instruments atbilst direktīvām:

2006/42/EK, 2014/30/ES, 2011/65/ES.

Pārbaudes ir veiktas saskaņā ar standartu:

EN 62841-1:2015 + AC:2015 + A11:2022;

EN 62841-2-4:2014 + AC:2015;

EN IEC 55014-1:2021;

EN IEC 55014-2:2021;

EN IEC 61000-3-2:2019 + A1:2021;

EN 61000-3-3:2013 + A1:2019 + A2:2021;

EN IEC 63000:2018.

Vermezzo con Zelo (MI), 20/08/2025











Tehniska rakstura fails:

RUPES S.p.A.

Via Marconi, 3/A - Loc. Vermezzo
20071 - VERMEZZO CON ZELO (MI) - Itālija

RUPES[®] S.p.A. a socio unico

G. Valentini
The President

Prietaiso etikečių, kuriose pateikiama saugos informacija, santrauka			
	PERSPĖJIMAS: naudotojas privalo perskaityti instrukcijų vadovą, kad sumažintų sužalojimo pavojų		
	„CE“ ženklas ES rinkai		Eurazijos atitikties ženklas
	Dėvėti ausų apsaugą		Mūvėkite apsaugines pirštines
	Dėvėti akių apsaugą		Dėvėti kaukę
	Šalinimas baigus eksploatuoti (EEJA DIREKTYVA)		Gaminyje yra ličio jonų. Nešalinkite šio gaminio su buitėmis atliekomis
---	Eurazijos atitikties ženklas Pastovioji srovė	n0	Greitis be apkrovos
V	Voltai	/min	Per minutę
Wh	Vatvalandė	Ah	Ampervalandė
	Rodyklė – veikite rodyklės nurodyta kryptimi		

TECHNINĖS SPECIFIKACIJOS

TIPAS	HLR21	HLR15
D.C. įtampa [V]	18	18
APS./MIN.	3000 ÷ 4200	3000 ÷ 5000
Elektroninis greičio valdymas	•	•
Akumulatoriaus naudojimo laikas [min.]	~45*	~45*
Ø Veikimo sritis [mm]	21	15
Ø Apsauginis dėklas [mm]	150	125
Ø Apsauginės putos [mm]	180	150
Apsauginio dėklo sriegis	M8	M8
Svoris [Kg]	2.0**	2.0**

* Vertė taikoma naudojant akumuliatorių paketą 9HB185LT, kai jis pilnai įkrautas įkrovikliu 9HC185LT.

** Pamatuota su visais įprastam naudojimui reikalingais priedais, bet be maitinimo įtaisų: akumuliatorių paketas ir maitinimo šaltinis.

⚠ PERSPĖJIMAS! Perskaitykite visus saugos perspėjimus, instrukcijas, iliustracijas ir specifikacijas, pateiktas su šiuo elektriniu įrankiu. Jei nesilaikysite visų apačioje išvardytų instrukcijų, gali nutrenkti elektra, kilti gaisras ir (arba) galima rimtai susižaloti. **Išsaugokite šias saugos nuorodas ir reikalavimus, kad ir ateityje galėtumėte jais pasinaudoti.** Saugos ir apsaugos nuo nelaimingų atsitikimų nurodymai pateikiami brošiūroje „SAUGOS INSTRUKCIJA“, kuri yra šių dokumentų neatskiriama dalis. Šiame naudojimo instrukcijų vadove pateikiama papildoma informacija, reikalinga konkrečiam įrankio naudojimui.

TEISINGAS NAUDOJIMAS

- Šis įrankis yra sukurtas naudoti kaip poliruoklis.
- Šis įrankis nėra skirtas glotninimui, metalo šukavimui ir pjovimui. Naudojant šį įrankį pagal nenumatytas paskirtis galima sukelti pavojus arba sužaloti žmones.
- Įrankį privaloma naudoti su priedais, kurie buvo specialiai gamintojo sukurti arba rekomenduojami. Priedo pritvirtinimas prie įrankio negarantuoja saugaus naudojimo.
- Vardinis priedų greitis turi būti bent jau lygus didžiausiam ant įrankio nurodytam greičiui. Naudojant priedus didesniu negu vardinis greičiu, galima juos sulaužyti arba jie gali būti išmesti į orą.
- Priedų išorinis skersmuo ir storis privalo sutapti su įrankio specifikacijomis. Netinkamų matmenų priedų negalima tinkamai apsaugoti arba valdyti.
- Priedų sąranka privalo atitikti įrankio sąranką. Naudojant priedus, kurių negalima idealiai pritvirtinti prie įrankio, neužtikrinama pusiausvyra, atsiranda per didelė vibracija ir neįmanoma suvaldyti įrankio.
- Nenaudokite pažeistų priedų. Prieš naudodami visus priedus patikrinkite. Patikrinkite atraminius įdėklus ir įsitikinkite, kad nėra įtrūkimų, įplyšimų ir jie per daug nenusidėvėję. Jei įrankis arba priedas nukrito, patikrinkite, ar jis nepažeistas arba sumontuokite naują priedą. Patikrinę arba sumontavę priedą, išbandykite, kaip įrankis veikia didžiausiu greičiu be apkrovos vieną minutę, laikydamiesi saugaus atstumo. Jei priedai pažeisti, bandymo metu jie sulūš.

ĮRANKIO DALYS

- 1 - Identifikacinė plokštelė
- 2 - Greičio reguliavimo ratas
- 3 - Paleidimo svirtis
- 4 - Apsauginis dėklas
- 5 - Akumuliatorių paketas 9HB185LT



- 6 - Maitinimo šaltinis 9HP185LT
- 7 - Apsauginio dėklo varžtas
- 8 - Fiksavimo mygtukas
- 9 - Lempūtė
- 10 - Dinamometrinis raktas

ĮJUNGIMAS

 **PERSPĖJIMAS:** siekiant sumažinti sužalojimo pavojų, su šiuo produktu reikėtų naudoti tik 18 V ličio jonų akumuliatorių paketą 9HB185LT (5) arba maitinimo šaltinį 9HP185LT (6).

Kadangi kiti akumulatoriai, išskyrus siūlomus „RUPES“, nebuvo išbandyti su šiuo produktu, tokių akumuliatorių naudojimas su šiuo įrankiu gali sužaloti arba sugadinti turą.

AKUMULIATORIŲ PAKETAS (TIEKIAMAS ARBA PASIRENKAMAS)

  **PERSPĖJIMAS:** jūsų asmeniniam saugumui, prieš naudodami PERSKAITYKITE ir SUPRASKITE akumuliatorių paketo 9HB185LT instrukcijų vadovą.

 **PERSPĖJIMAS:** venkite kontaktų trumpo sujungimo. Saugokite akumuliatorių bloką nuo mechaninių pažeidimų. Neatidarykite ir neišmontuokite. Patarimai dėl apsaugos nuo gaisro ir sproginimo. Saugokite nuo atviros liepsnos, karštų paviršių ir užsidegimo šaltinių.



Aukštesnė nei 45°C temperatūra pablogina akumuliatorių bloko veikimą. Venkite per ilgo karščio arba saulės šviesos poveikio. Laikykite kambario temperatūroje (apie 20°C) esant apie 20–60 % nominalios galios. Kas šešis laikymo mėnesius kaip įprastai įkraukite akumuliatorių paketą.

Naudojimo paskirtis

Akumuliatorių paketas 9HB185LT (5) naudojamas kaip „RUPES HLR21-HLR15“ maitinimo šaltinis.

Akumuliatorių paketo specifikacijos:

Modelis	Cheminė medžiaga	Įtampa	Talpa	Energija	Svoris
9HB185LT	Ličio jonai	18V	5.0 Ah	90 Wh	0.665±0.005 kg



 **PERSPĖJIMAS:** kitus techninius duomenis žiūrėkite akumuliatorių paketo 9HB185LT etiketėje.
 **PERSPĖJIMAS:** norėdami sumažinti sužalojimo arba sproginimo pavojų, niekada neuždeikite ir nedeginkite akumuliatorių bloko, net jei jis sugedęs, neveikia arba visiškai išsikrovęs. Degant išskiriami nuodingi dūmai ir medžiagos.

PRIJUNKITE IR ATJUNKITE AKUMULIATORIŲ PAKETĄ

 **ĮSPĖJIMAS:** prieš (atjungdami) prijungdami akumuliatorių paketą prie įrankio, įsitikinkite, kad paleidimo svirtis (3) yra atleista ir užfiksuota (įrankis yra išjungtas).

Norėdami sumontuoti akumuliatorių paketą, paspauskite spaustuką į įstatykite akumuliatorių paketą į įrankį, kol užsifikuos; lempūtė išsijungs maždaug 3 sekundėms, tada išsijungs nurodydama, kad įrenginiai tinkamai tiekiamas maitinimas. Norėdami išmontuoti, paspauskite spaustuką į ištraukite akumuliatorių iš įrankio.

AKUMULIATORIŲ PAKETO ĮKROVIMAS

  **PERSPĖJIMAS:** jūsų asmeniniam saugumui, prieš naudodami PERSKAITYKITE ir SUPRASKITE įkrovimo stoties 9HC185LT instrukcijų vadovą.

 **PERSPĖJIMAS:** įkraukite „Rupes“ 18V ličio jonų akumuliatorių paketą 9HB185LT tik „Rupes“ 18V ličio jonų akumuliatorių įkrovikliu 9HC185LT. Kitų rūšių akumulatoriai gali sužaloti asmenį arba sugadinti turą. Šio įrankio akumuliatorių paketas ir įkroviklis nėra suderinami su NiCd arba NiMH sistemomis.

Rinkinį sudarantis (-ys) akumuliatorių paketas (-ai) prieš naudojant turi būti įkrautas. Tiekiami akumuliatorių paketai yra įkrauti < 30%.

Norėdami įkrauti, prijunkite ličio jonų akumuliatorių prie įkrovimo stoties 9HC185LT, kol įkrovimas bus baigtas.



Įkraukite akumuliatorių įrankį, kada jums ir dirbant darbą patogiu.

„Rupes“ akumuliatorių paketas neturi atminties, kai įkraunamas tik po dalinio išsikrovimo.

Prieš dedant į įkroviklį, įrankio akumuliatorių bloko nereikia išsektinti.

Naudokite akumuliatorių paketo 9HB185LT lygio rodiklį, kad nustatytumėte, kada įkrauti „Rupes“ akumuliatorių paketą.

MAITINIMAS (PRIDĖTAS ARBA PASIRENKAMAS)

  **PERSPĖJIMAS:** jūsų asmeniniam saugumui, prieš naudodami PERSKAITYKITE ir SUPRASKITE 9HP185LT maitinimo bloko instrukcijų vadovą.

 **PERSPĖJIMAS:** įtampa ir maitinimo dažnis privalo sutapti su maitinimo šaltinio 9HP185LT identifikavimo plokštelėje pateiktais duomenimis. Prieš prijungdami kištuką, įsitikinkite, kad įrankis yra išjungtas.

PRIJUNKITE IR ATJUNKITE MAITINIMO ŠALTINĮ

 **ĮSPĖJIMAS:** prieš (atjungdami) prijungdami maitinimo šaltinį prie įrankio, įsitikinkite, kad paleidimo svirtis (3) yra atleista ir užfiksuota (įrankis yra išjungtas).

Norėdami sumontuoti maitinimo šaltinį, paspauskite spaustuką ir įstatykite maitinimo šaltinį į įrankį, kol užsifikuos; lemputė išsijungs maždaug 3 sekundėms, tada išsijungs nurodydama, kad įrenginiui tinkamai tiekiamas maitinimas. Norėdami išmontuoti, paspauskite spaustuką ir ištraukite maitinimo šaltinį iš įrankio.

ĮJUNGIMAS IR SUSTABDYMAS

Paleidimas: paleiskite įrankį paspausdami fiksavimo mygtuką (8) kairėje pusėje ir paleidimo svirtį (3). Greitį galima reguliuoti greičio reguliavimo ratuku (2), esančiu viršutinėje mašinos dalyje. Greitis turi būti parinktas pagal poliravimo padų savybes ir apdirbamos medžiagos ypatybes.

Sustabdymas: atleiskite svirtį (3), kad sustabdytumėte įrankį; dabar įrankis yra išjungtas.



PERSPĖJIMAS: jei įjungus įrankį jaučiamas neįprastas vibravimas, iš karto išjunkite įrankį ir pašalinkite triktį.



PERSPĖJIMAS: kad sumažintumėte sužalojimo riziką, atleiskite svirtį, kad po naudojimo sustabdytumėte įrankį.

ELEKTRONINIS VALDIKLIS

Lengvas paleidimas

Lengvasis paleidimas kontroliuojamas elektroniškai. Lengvas paleidimas užtikrina variklio ir akumulatoriaus apsaugą bei sumažina operatoriaus sužalojimo pavojų.

Greičio valdymas

Įrankio greitį galima pakeisti pasukant greičio reguliavimo ratą (2) į pageidaujamą nustatymą tarp 3000 (1 greitis) ir 4200/5000 (6 greitis) aps./min.

Lempučių reikšmės

- Išsijungimas: kai akumuliatorių paketas įstatomas arba įrankis prijungiamas prie tinklo maitinimo šaltiniu 9HP185LT, lemputė išsijungs maždaug 3 sekundėms ir tada išsijungs nurodydama, kad įrankiui tinkamai tiekiamas maitinimas;
- Kintamas intensyvumas: naudojimo metu lemputės intensyvumas skiriasi pagal įrankio greitį;
- Lėtas mirksėjimas: įspėjimas apie senkančią akumuliatorių;
- Greitas mirksėjimas: perkrova naudojant / variklio paleidimo klaida / akumulatorius visiškai išsikrovęs.

Įrankio apsauga

Elektroninis apsaugas apsaugo įrankį nuo įvairių įvykių, galinčių įrankį sugadinti ir sukelti operatoriaus sužalojimo pavojų. Jis taip pat garantuoja ilgesnį naudojimo laiką.

PASTABA: įvykus viršsrovei arba perkaitimui dėl pakartotinių paleidimų arba per didelės perkrovos, apsaugos sistema apriboja įrankio galios sąnaudas ir sumažina APS./MIN. Jei ši būklė išlieka, elektroninė apsauga išjungia įrankį.

PIEDIŲ MONTAVIMAS IR IŠMONTAVIMAS



ĮSPĖJIMAS: prieš (iš)montuodami priedus su įrankiu, įsitikinkite, kad paleidimo svirtis (3) yra atleista ir užfiksuota (įrankis yra išjungtas).

PASTABA: kad įrankis veiktų optimaliai, naudokite tik originalius priedus ir eksploataavimo medžiagas.

Apsauginis dėklas

- Padėkite apsauginį dėklą (4) centre; nežymiai sukite apsauginį dėklą tol, kol jis bus tinkamoje padėtyje ant suklio (1 pav.);
- Priveržkite apsauginį dėklo tvirtinimo varžtą (7) naudodami dinamometrinį raktą (10) (2 pav.);
- Išmontuojant: Atveržkite dėklo montavimo varžtą (7) naudodami veržliaraktį (10) (3 pav.);

PASTABA: sumontavus neoriginalų arba netinkamo dydžio dėklus, įrankis gali per daug vibruoti.

Poliravimo putas

- Panaudotą poliravimo dėklą galima nuimti paprasčiausiai jį nuplėšiant;
- Uždėkite naują poliravimo dėklą jį prispausdami ant apsauginio dėklo.

PASTABA: leidžiama naudoti tik Ø 180-150 mm poliravimo putas Ø 150-125 mm apsauginiam dėkliui.

TRIUKŠMO EMISIJOS REIKŠMĖS

Triukšmo emisijos vertės nustatytos pagal EN 62841-2-4:

		HLR21	HLR15
GARSO SLĖGIO LYGIS	dB(A)	74.0	74.0
GARSO GALIOS LYGIS	dB(A)	85.5	85.5
NEPASTOVUMAS (K)	dB	3.0	3.0



Dėvėti ausų apsaugą!

VIBRACIJOS REIKŠMĖS

Vibracijos bendroji vertė a_h (trijų krypčių atstojamasis vektorius) ir paklaida K nustatyta pagal EN 62841-2-4:

		HLR21	HLR15
3 AŠIŲ VIBRAVIMO LYGIS (a_h)	m/sek. ²	3.4	3.4
NEPASTOVUMAS (K)	m/sek. ²	1.5	1.5

Emisijos reikšmės pateiktos tik palyginimui ir jas galima naudoti tik apytiksliam operatoriaus rizikos poveikio darbo metu vertinimui. Darbo laikotarpio tinkamas vertinimas privalo apimti ir įrankio tuščios eigos bei sustabdytus laikotarpius. Šios emisijos reikšmės taikomos tik naudojant įrankį pagal pagrindinę paskirtį. Jei įrankis naudojamas pagal kitas paskirtis, su kitais priedais arba, jei jam neatliekama reguliari priežiūra, naudojimo metu emisijos reikšmės gali žymiai padidėti.

 **ATSARGIAI!** nurodyti matavimai taikomi naujiems maitinamiems įrankiams. Naudojant kasdien, triukšmo ir vibracijos reikšmės gali pasikeisti.

PRIEŽIŪRA IR TECHNINĖ PATIKRA

 **PERSPĖJIMAS:** visas priežiūros operacijas reikia atlikti išjungus elektros tiekimą.
Būtinai išimkite maitinimo šaltinį 9HP185LT arba akumuliatorių paketą 9HB185LT iš įrankio ir įsitinkinkite, kad jungiklis atleistas ir užfiksuotas (įrankis išjungtas).

VALYMAS

Kiekvienos darbo pamainos pabaigoje arba, kai to reikia, nuvalykite visas dulkes nuo įrankio korpuso naudodami minkštą šluostę, atkreipdami ypatingą dėmesį į variklio ventilacijos angas.

Naudotojui nereikia atlikti jokių kitų techninės priežiūros darbų.

REMONTAS

Vidinių dalių, pavyzdžiui, ritinių guolių, pavarų ir kitų dalių priežiūrą bei valymą turi atlikti tik įgaliotos kliento remonto dirbtuvės.

ŠALINIMAS (EEJA DIREKTYVA)

 **Tik ES šalims:** pagal Europos direktyvą dėl elektros ir elektroninės įrangos atliekų ir jos įgyvendinimą pagal nacionalinius standartus, panaudota elektros įranga turi būti surenkama atskirai, kad būtų perdirbta aplinkai saugiu būdu. Pasibaigus produkto naudojimo laikui, jo negalima išmesti į aplinką arba pašalinti kartu su buitinėmis atliekomis. Jį reikia šalinti įgaliotuose perdirbimo centruose (kreipkitės į vietines institucijas, kad sužinotumėte, kur pagal įstatymus šalinti produktą). Tinkamas produkto šalinimas prisideda prie sveikatos ir aplinkos išsaugojimo. Už neteisėtą produkto šalinimą pažeidėjams bus skiriamos baudos.

ES ATITIKTIES DEKLARACIJA

Prisiimdami atsakomybę patvirtiname, kad aprašomas įrankis atitinka šias direktyvas:

2006/42/EB, 2014/30/ES, 2011/65/ES.

Bandymai buvo atlikti pagal šiuos standartus:

EN 62841-1:2015 + AC:2015 + A11:2022;

EN 62841-2-4:2014 + AC:2015;

EN IEC 55014-1:2021;

EN IEC 55014-2:2021;

EN IEC 61000-3-2:2019 + A1:2021;

EN 61000-3-3:2013 + A1:2019 + A2:2021;











EN IEC 63000:2018.

Vermezzo con Zelo (MI), 20/08/2025

Techninis failas yra:
RUPES S.p.A.
Via Marconi, 3/A - Loc. Vermezzo
20071 - VERMEZZO CON ZELO (MI) - Italija

RUPES[®] S.p.A. a socio unico

G. Valentini
The President

Cuprinsul etichetelor dispozitivului, care conțin informații privind securitatea			
	AVERTISMENT: Pentru reducerea riscului de rănire, utilizatorul trebuie să citească manualul de instrucțiuni		
	Marca CE pentru piața UE		Curent direct
	Purtați protecție pentru urechi		Purtați mănuși de protecție
	Purtați protecție pentru ochi		Purtați o mască
	Eliminarea echipamentelor scoase din uz (DIRECTIVA DEEE)		Produsul conține Litiu-Ion. Nu aruncați acest produs împreună cu gunoierul menajer
---	Marca de conformitate euroasiatică	n0	Turație la mers în gol
V	Volt	/min	Per minut
Wh	Watt per oră	Ah	Amperi per oră
	Săgeată - acționează în direcția indicată de direcția săgeții		

SPECIFICAȚII TEHNICE

TIP	HLR21	HLR15
Tensiune c.c. [V]	18	18
RPM	3000 ÷ 4200	3000 ÷ 5000
Regulator de turație	•	•
Autonomia bateriei [min]	~45*	~45*
Ø unitate funcțională orbitală [mm]	21	15
Ø taler [mm]	150	125
Ø taler din spumă [mm]	180	150
Taler cu filet	M8	M8
Masă [Kg]	2.0**	2.0**

* Valoarea se referă la utilizarea acumulatorului 9HB185LT, încărcat complet cu încărcătorul 9HC185LT.
** Măsurată cu toate accesoriile necesare pentru utilizare normală, dar fără unitățile de alimentare: acumulator sau sursă de alimentare

⚠ ATENȚIE! Citiți toate avertismentele de siguranță, instrucțiunile, ilustrațiile și specificațiile furnizate împreună cu această unealtă electrică. Nerespectarea cu strictețe a instrucțiunilor enumerate mai jos poate duce la șocuri electrice, incendii și/sau vătămări corporale grave. **Păstrați toate indicațiile de avertizare și instrucțiunile în vederea utilizărilor viitoare.** Instrucțiunile privind siguranța și prevenirea accidentelor sunt prezentate în broșura „**INSTRUCȚIUNI DE SIGURANȚĂ**” care este parte integrantă din aceste documente. Acest manual cu instrucțiuni de utilizare prezintă informațiile suplimentare necesare pentru utilizarea specifică a sculei.

DESTINAȚIA DE UTILIZARE

- Această sculă este concepută pentru a fi folosită ca mașină de șlefuit.
- Această sculă nu este destinată să fie utilizată pentru tăierea, perierea și finisarea metalelor. Utilizarea acestei scule pentru alte aplicații decât cele prevăzute în acest manual poate genera pericole și poate provoca vătămări corporale.
- Scula trebuie utilizată cu accesorii special concepuți sau recomandați de producător. Fixarea accesoriului pe sculă nu garantează o funcționare sigură.
- Viteza nominală a accesoriilor trebuie să fie cel puțin egală cu viteza maximă specificată pe sculă. Utilizarea accesoriilor la viteze mai mari decât viteza nominală poate provoca ruperea sau aruncarea lor în aer.
- Diametrul exterior și grosimea accesoriilor trebuie să corespundă specificațiilor sculei. Accesoriile cu dimensiuni necorespunzătoare nu pot fi protejate sau controlate în mod adecvat.
- Configurația accesoriilor trebuie să se potrivească sculei. Utilizarea de accesorii care nu se potrivesc perfect sculei poate provoca dezechilibrare, vibrații excesive și incapacitatea de a controla scula.
- Nu utilizați accesorii deteriorate. Înainte de utilizare, verificați toate accesoriile. Verificați talerele pentru a vă asigura că nu prezintă fisuri, rupturi sau semne de uzură excesivă. Dacă scula sau accesoriul a căzut pe jos, verificați dacă nu este deteriorat sau montați un accesoriu nou. După verificarea sau montarea unui accesoriu, testați funcționarea sculei la turație maximă și fără sarcină timp de un minut, păstrând o distanță de siguranță. Dacă accesoriile sunt deteriorate, acestea se vor rupe în timpul acestui test.

COMPONENTELE SCULEI

- 1 – Plăcuță de identificare
- 2 – Roata de reglare a vitezei
- 3 – Manetă de acționare
- 4 – Taler
- 5 – Acumulator 9HB185LT
- 6 – Sursă de alimentare 9HP185LT
- 7 – Șurub taler
- 8 – Buton de blocare
- 9 – LED
- 10 – Cheie imbus

PORNIREA

 **AVERTISMENT:** Pentru a reduce riscul de accidentare, utilizați numai acumulatorul Li-ion 9HB185LT de 18 V (5) sau sursa de alimentare 9HP185LT (6) împreună cu acest produs.

Deoarece cu acest produs au fost testați numai acumulatorii furnizați de RUPES, utilizarea altor acumulatori cu această sculă ar putea provoca vătămare corporală și deteriorarea sculei.

ACUMULATOR (FURNIZAT SAU OPȚIONAL)

  **AVERTISMENT:** Pentru siguranța dumneavoastră personală, trebuie să CITIȚI și să ÎNȚELEGEȚI manualul de instrucțiuni al acumulatorului 9HB185LT înainte de utilizare.

 **AVERTISMENT:** Evitați scurtcircuitarea contactelor. Evitați deteriorarea mecanică a acumulatorului. Este interzisă deschiderea sau dezasamblarea acestuia. Recomandări cu privire la protecția împotriva incendiilor și exploziilor. A se păstra departe de flăcări deschise, suprafețe fierbinți și surse de aprindere.



Temperaturile peste 45°C reduc performanțele acumulatorului. Evitați expunerea îndelungată la căldură sau la lumina soarelui. A se depozita la temperatura camerei (aprox. 20°C), la aprox. 20-60% din capacitatea nominală. La fiecare șase luni de depozitare, încărcăți acumulatorul ca de obicei.

Destinația de utilizare

Acumulatorul 9HB185LT (5) este utilizat ca sursă de alimentare pentru RUPES HLR21-HLR15.

Specificațiile acumulatorului:

Model	Componente chimice	Tensiune	Capacitate	Putere	Masă
9HB185LT	Litiu-ion	18V	5.0 Ah	90 Wh	0.665±0.005 kg

 **ATENȚIE:** pentru alte date tehnice, consultați eticheta de pe acumulatorul 9HB185LT.
 **ATENȚIE:** Pentru a reduce riscul de accidentare sau explozie, nu ardeți sau incinerăți niciodată acumulatorul sculei chiar dacă este deteriorat, defect sau descărcat complet. Atunci când este ars, acesta produce materiale și vapori toxici.

CONECTAȚI ȘI DECONECTAȚI ACUMULATORUL

 **AVERTISMENT:** înainte de a conecta (deconecta) acumulatorul la (de la) scula electrică, asigurați-vă că manetă de acționare (3) este decuplată și blocată (scula electrică este oprită).

Pentru a monta acumulatorul, apăsați clema și introduceți acumulatorul în sculă până când se fixează în poziție; intensitatea LED-ului scade timp de aproximativ 3 secunde și apoi acesta sestinge pentru a indica faptul că scula electrică este alimentată corect.

Pentru a demonta acumulatorul, apăsați clema și scoateți-l din sculă.

ÎNCĂRCAREA ACUMULATORULUI

  **AVERTISMENT:** Pentru siguranța dumneavoastră personală, trebuie să CITIȚI și să ÎNȚELEGEȚI manualul de instrucțiuni al încărcătorului 9HB185LT înainte de utilizare.

 **ATENȚIE:** Încărcați acumulatorul Li-ion Rupes 9HB185LT de 18 V numai la încărcătorul de baterii Li-ion Rupes 9HC185LT de 18 V. Alte tipuri de acumulatori pot provoca vătămare corporală și deteriorarea sculei. Acumulatorul și încărcătorul pentru această sculă nu sunt compatibile cu sistemele NiCd sau NiMH.

Acumulatorul (acumulatorii) din trusă va (vor) fi încărcat (încărcați) înainte de utilizare. Acumulatorii furnizați sunt încărcăți <30%. Pentru a încărca, conectați acumulatorul Li-ion la încărcătorul 9HC185LT până când acesta este complet încărcat.



Încărcați scula electrică atunci când este convenabil pentru dvs. și pentru lucrarea pe care o aveți de efectuat.

Acumulatorul Rupes nu dezvoltă „memorie” atunci când este încărcat numai după o descărcare parțială.

Nu este necesar ca acumulatorul să fie complet descărcat înainte de a-l pune în încărcător.

Utilizați indicatorul de nivel cu LED al acumulatorului 9HB185LT pentru a stabili când să încărcați acumulatorul Rupes.

SURSĂ DE ALIMENTARE (FURNIZATĂ SAU OPȚIONALĂ)

  **AVERTISMENT:** Pentru siguranța dumneavoastră personală, trebuie să CITIȚI și să ÎNȚELEGEȚI manualul de instrucțiuni al sursei de alimentare 9HP185LT înainte de utilizare.

 **ATENȚIE:** Tensiunea și frecvența rețelei trebuie să corespundă datelor prezentate pe plăcuța de identificare a sursei de alimentare 9HP185LT. Asigurați-vă că scula este oprită înainte de a conecta fișa.

CONECTAREA ȘI DECONECTAREA SURSEI DE ALIMENTARE

 **AVERTISMENT:** înainte de a conecta (deconecta) sursa de alimentare la (de la) scula electrică, asigurați-vă că manetă de acționare (3) este eliberată și blocată (scula electrică este oprită).

Pentru a monta sursa de alimentare, apăsați clema și introduceți sursa de alimentare în sculă până când se fixează în poziție; intensitatea LED-ului scade timp de aproximativ 3 secunde și apoi acesta seshingea pentru a indica faptul că scula electrică este alimentată corect.

Pentru a demonta sursa de alimentare, apăsați clema și scoateți-o din sculă.

PORNIREA ȘI OPRIREA

Pornire: porniți unealta apăsând butonul de blocare (8) de pe partea stângă și maneta de acționare (3). Viteza poate fi reglată cu ajutorul roții de reglare a vitezei (2), situată în partea superioară a mașinii. Viteza trebuie selectată în funcție de caracteristicile padurilor și ale materialului de prelucrat.

Oprire: decuplați pârghia (3) pentru a opri scula electrică; scula electrică este acum oprită.

 **ATENȚIE:** În cazul în care se produc vibrații anormale după pornirea sculei, opriți imediat scula și eliminați defecțiunea.

 **ATENȚIE:** pentru a reduce riscul de rănire, decuplați pârghia după utilizare pentru a opri scula electrică.

CONTROLER

Soft star

Soft start-ul (pornire ușoară) este controlat electronic. Pornirea ușoară asigură protecția motorului și a acumulatorului și reduce riscul de vătămare a operatorului.

Reglarea turației

Viteza a sculei electrice poate fi modificată prin rotirea roții de reglare a vitezei (2) la valoarea dorită între 3000 rpm (treapta de viteză 1) și 4200/5000 rpm (treapta de viteză 6).

Semnificația tipurilor de iluminat ale LED-ului

- Scăderea intensității: când acumulatorul este introdus în scula electrică sau când aceasta este conectată la rețea prin intermediul sursei de alimentare 9HP185LT, intensitatea luminii LED-ului scade timp de aproximativ 3 secunde și apoi acesta se stinge pentru a indica faptul că scula electrică este alimentată corect;
- Intensitate variabilă: în timpul utilizării, intensitatea luminii variază în funcție de viteza sculei electrice;
- Clipește lent: avertizare de baterie descărcată;
- Clipește rapid: suprasarcină în utilizare / eroare de pornire a motorului / baterie complet descărcată.

Dispozitive de protecție a sculei

Dispozitivele electronice de protecție protejează scula de diferite evenimente care pot deteriora scula și pot genera un risc de accidentare a operatorului. Garantează, de asemenea, o durată mai lungă de viață funcțională.

NOTĂ: în caz de supracurent sau supraîncălzire cauzată de porniri repetate sau suprasarcini excesive, dispozitivele de protecție limitează consumul de energie al sculei și reduc turația. Dacă această stare persistă, dispozitivele electronice de protecție opresc scula.

MONTARE ȘI DEMONTAREA ACCESORIILOR

 **AVERTISMENT:** înainte de a monta (demonta) accesoriile pe (de pe) scula electrică, asigurați-vă că manetă de acționare (3) este decuplată și blocată (scula electrică este oprită).

NOTĂ: Pentru o performanță optimă a sculei, utilizați numai accesorii și consumabile originale.

Taler

- Așezați talerul (4) în centru; rotiți ușor talerul până când acesta este în poziția corectă pe ax (Fig. 1);

- Strângeți șurubul de fixare a talerului (7) cu cheia imbus (10) (Fig. 2);

- Pentru demontare: Deșurubați șurubul de fixare a talerului (7) cu cheia (10) (Fig. 3);

NOTĂ: Montarea unor talere de dimensiuni necorespunzătoare sau contrafăcute poate provoca vibrații excesive ale sculei.

Burete din spumă pentru șlefuire

- Buretele pentru șlefuire folosit poate fi îndepărtat pur și simplu prin rupere;

- Aplicați noul burete de șlefuire apăsându-l pe taler.

NOTĂ: Este permisă numai utilizarea bureților din spumă pentru șlefuire cu Ø 180-150 mm pentru talere cu Ø 150-125 mm.

VALORILE PENTRU EMISIILE DE ZGOMOT

Valorile zgomotului emis au fost determinate conform EN 62841-2-4:

		HLR21	HLR15
NIVELUL DE PRESIUNE ACUSTICĂ	dB(A)	74.0	74.0
NIVELUL DE PUTERE ACUSTICĂ	dB(A)	85.5	85.5
INCERTITUDINE (K)	dB	3.0	3.0



Utilizați antifoane!

VALORILE PENTRU EMISIILE DE VIBRAȚII

Valorile totale ale vibrațiilor a_h (suma vectorială a trei direcții) și incertitudinea K au fost determinate conform **EN 62841-2-4**:

		HLR21	HLR15
NIVEL DE VIBRAȚIE AX 3 (ah)	m/s ²	3.4	3.4
INCERTITUDINE (K)	m/s ²	1.5	1.5

Valorile emisiilor afișate sunt doar pentru comparație și ar trebui utilizate pentru o evaluare provizorie a expunerii operatorului la risc în perioada de lucru. O evaluare adecvată a perioadei de lucru trebuie să includă și perioade de inactivitate și oprire a sculei. Aceste valori de emisie reprezintă principalele aplicații ale sculei. Dacă scula este utilizată pentru alte aplicații, cu alte accesorii sau dacă nu este întreținută în mod regulat, valorile de emisie pot crește semnificativ în timpul funcționării.

 **ATENȚIE:** Măsurătorile menționate se referă la sculele electrice noi. Utilizarea zilnică determină modificarea valorilor pentru zgomot și vibrații.

ÎNȚREȚINEREA ȘI SERVICE-UL

 **ATENȚIE:** Toate operațiunile de întreținere trebuie efectuate cu scula deconectată de la orice sursă de alimentare. **Asigurați-vă că ați scos sursa de alimentare 9HP185LT sau acumulatorul 9HB185LT din scula electrică și că pârghia comutatorului este decuplată și blocată (scula electrică este oprită).**

CURĂȚAREA

La sfârșitul fiecărei sesiuni de lucru sau când este necesar, îndepărtați praful de pe carcasa sculei cu o cârpă moale, acordând o atenție deosebită fantelor de ventilație a motorului.

Nicio altă operațiune de întreținere nu trebuie efectuată de utilizator.

REPARAȚII

Întreținerea și curățarea pieselor interne, cum ar fi rulmenții cu bile, roți dințate etc., trebuie efectuate numai de către un atelier autorizat de service pentru clienți.

ELIMINAREA (DIRECTIVA DEEE)

 **Numai pentru țările din UE:** Conform Directivei europene privind deșeurile de echipamente electrice și electronice și punerii sale în aplicare în conformitate cu standardele naționale, echipamentele electrice uzate trebuie colectate separat, pentru a fi reciclate într-un mod ecologic. Când produsul ajunge la sfârșitul duratei sale de viață, nu trebuie aruncat în mediu sau împreună cu deșeurile menajere. Acesta trebuie eliminat la centrele de reciclare autorizate (contactați autoritățile locale pentru a afla unde să eliminați produsul conform legii). Eliminarea corectă a produsului contribuie la protecția sănătății și a mediului. Eliminarea ilegală a produsului va atrage după sine sancționarea contravențională a persoanelor în cauză.

DECLARAȚIE UE DE CONFORMITATE

Declarăm pe propria răspundere că scula prezentată este în conformitate cu directivele:

2006/42/CE, 2014/30/UE, 2011/65/UE.

Testele au fost efectuate conform standardului:

EN 62841-1:2015 + AC:2015 + A11:2022;

EN 62841-2-4:2014 + AC:2015;

EN IEC 55014-1:2021;

EN IEC 55014-2:2021;

EN IEC 61000-3-2:2019 + A1:2021;

EN 61000-3-3:2013 + A1:2019 + A2:2021;

EN IEC 63000:2018.

Vermezzo con Zelo (MI), 20/08/2025











Dosarul tehnic se află la:

RUPES S.p.A.

Via Marconi, 3/A - Loc. Vermezzo
20071 - VERMEZZO CON ZELO (MI) - Italy

RUPES[®] S.p.A. a socio unico

G. Valentini
The President

Povzetek nalepk na napravi, ki vsebujejo varnostne informacije			
	POZOR: Da bi omejili tveganje poškodb, naj uporabnik prebere navodila za uporabo		
	Oznaka CE za tržišče EU		Evroazijski znak skladnosti
	Nosite zaščitne naušnike		Uporabljajte zaščitne rokavice
	Nosite zaščitna očala		Nosite masko
	Odstranjevanje odrabljenih izdelkov (Direktiva OEE0)		Proizvod vsebuje litijev ion. Tega proizvoda ne odvrzite med gospodinjске odpadke
	Neposredni tok	n0	Hitrost brez obremenitve
V	Volt	/min	Na minuto
Wh	Watt na uro	Ah	Amper na uro
	Puščica - deluje v smer, v katero kaže puščica		

TEHNIČNI PODATKI

VRSTA	HLR21	HLR15
Napetost DC [V]	18	18
Vrt./min.	3000 ÷ 4200	3000 ÷ 5000
Elektronsko uravnavanje hitrosti	•	•
Življenjska doba baterije [min]	~45*	~45*
Ø orbite [mm]	21	15
Ø koluta [mm]	150	125
Ø pene [mm]	180	150
Navoj koluta	M8	M8
Teža [Kg]	2.0**	2.0**

*Podatek se nanašajo na orodje z baterijskim vložkom 9HB185LT, ki je povsem napolnjen s polnilnikom 9HC185LT.

** Izmerjeno z vsemi priključki, ki so potrebni za normalno uporabo, vendar brez napajalnih enot: baterijski sklop ali električno napajanje

VAROVANIE! Prečitajte si **všetke** varnostne varovanja, pokyny, zobrazenia a špecifikácie dodané s týmto elektrickým nástrojom. Nedodržanie všetkých pokynov uvedených nižšie môže spôsobiť zásah elektrickým prúdom, požiar a/alebo vážne zranenie. **Tieto Výstražné upozornenia a bezpečnostné pokyny starostlivo uschovajte na budúce použitie.** Preprečevanje nesreč in varna uporaba orodja sta opisani v **VARNOSTNIH NAVODILIH**, ki so neločljiv del teh dokumentov. Ta priročnik za navodili za uporabo vsebuje dodatne informacije, ki jih potrebujete za uporabo orodja.

PRAVILNA UPORABA

- **Naprava se uporablja kot polirni stroj.**
- **Tega orodja ne smete uporabljati za glajenje, brušenje kovine in rezanje.** Uporaba v nepredvidene namene je lahko nevarna in poškoduje osebe.
- **Orodje uporabljajte izključno z dodatki, ki so bili narejeni v ta namen in jih priporoča izdelovalec.** Pritrditev dodatka na orodje še ne zagotavlja varne uporabe.
- **Ocenjena hitrost dodatkov mora znašati vsaj toliko kot najvišja hitrost orodja, ki je navedena na njem.** Če dodatke uporabljate pri hitrostih, ki presegajo ocenjeno, se lahko polomijo, ali odletijo z orodja.
- **Zunanji premer in debelina dodatkov morata ustrezati špecifikacijam na orodju.** Dodatkov, katerih mere niso ustrezne, ni mogoče ustrezno zaščititi ali nadzorovati njihovega delovanja.
- **Konfiguracija dodatkov mora ustrezati orodju.** Uporaba dodatkov, ki jih ni mogoče natančno namestiti na orodje, lahko privede do neravnotežja, prekomernih vibracij in izgubo kontrole nad orodjem.
- **Ne uporabljajte poškodovanih dodatkov. Pred uporabo preverite vse dodatke.** Preverite kolute, na katerih ne sme biti razpok, raztrganin ali prekomerne obrabe. Če je orodje ali dodatek padel na tla, preverite, ali se je poškodoval oziroma namestite nov dodatek. Po pregledu ali namestitvi dodatka preizkusite delovanje orodja pri najvišji hitrosti brez obdelovanja; preizkus naj traja eno minuto, pri čemer bodite primerno oddaljeni od orodja. Če so dodatki poškodovani, se bodo med preizkusom zlomili.

DELI ORODJA



1. Identifikacijska ploščica
2. Kolo za nastavitve hitrosti
3. Vzvod za vklop
4. Kolot
5. Baterijski vložek 9HB185LT
6. Napajanje 9HP185LT
7. Vijak koluta
8. Gumb za zaklepanje
9. Lučka
10. Imbus ključ

ZAGON

 **OPOZORILO:** Da bi zmanjšali tveganje za poškodbe, lahko s tem izdelkom uporabljate samo baterijski vložek 18V Li-ION 9HB185LT (5) ali napajanje 9HP185LT (6).

Druge baterije, razen tiste, ki jih zagotavlja RUPES, niso bile testirane za uporabo s tem izdelkom, zato lahko njihova uporaba povzroči poškodbe in materialno škodo.

BATERIJSKI VLOŽEK (PRILOŽEN ORODJU ALI KOT IZBIRNI NAKUP)

  **OPOZORILO:** Da bi si zagotovili varno uporabo orodja, morate predhodno PREBRATI in RAZUMETI priročnik za uporabo baterijskega vložka 9HB185LT.

 **OPOZORILO:** Preprečite kratke stike na kontaktih. Preprečite mehanske poškodbe baterijskega vložka. Ne odpirajte in razstavljajte. Nasvet za zaščito pred ognjem in eksplozijo. Ne približujte izdelka odprtim plamenom, vročim površinam in virom žviga.

Temperature nad 45°C zmanjšujejo zmogljivost baterijskega vložka. Ne izpostavljajte vročini ali sončnim žarkom za dlje časa. Shranjujte pri sobni temperaturi (cca 20°C), pri čemer naj bo nazivna zmogljivost približno med 20 in 60%. Po šestih mesecih skladiščenja, baterijski vložek napolnite.

Predvidena uporaba

Baterijski vložek 9HB185LT (5) je vir napajanja za RUPES HLR21-HLR15.

Specifikacije baterijskega vložka:

Model	Kemija	Napetost	Zmogljivost	Energija	Teža
9HB185LT	Litij-ion	18V	5.0 Ah	90 Wh	0.665±0.005 kg

 **OPOZORILO:** drugi tehnični podatki so navedeni na oznaki baterijskega vložka 9HB185LT.

 **OPOZORILO:** Da bi zmanjšali tveganje za poškodbo ali eksplozijo, baterijskega vložka ne sežgite, četudi je poškodovan, ne deluje več ali je povsem prazen. Med gorenjem nastajajo strupeni plini in materiali.



NAMESTITE IN ODSTRANITE BATERIJSKI SKLOP

 **OPOZORILO:** Preden namestite ali odstranite baterijski sklop na orodje, preverite, ali je vzvod za vklop (3) sproščena in zaklenjena (orodje pa izklopljeno).

Da baterijski vložek vstavili, pritisnite zaponko in vložek potisnite v orodje, dokler ni pritrjeno; lučka zasveti za približno 3 sekunde, nato pa se izklopi, kar pomeni, da je orodje pravilno napajano.

Če ga želite odstraniti, pritisnite zaponko in baterijski vložek vzemite iz orodja.

POLNJENJE BATERIJSKEGA VLOŽKA

  **OPOZORILO:** Da bi si zagotovili varno uporabo orodja, morate predhodno PREBRATI in RAZUMETI priročnik za uporabo polnilne postaje 9HC185LT.

 **OPOZORILO:** Baterijski vložek Rupes 18V Li-ION 9HB185LT polnite izključno s pripadajočim polnilnikom baterij Rupes 18V Li-ION 9HC185LT. Druge baterije lahko poškodujejo osebe in predmete. Baterijski vložek in polnilnik nista kompatibilna s sistemi NiCd ali NiMH.

Baterijske vložke, ki so vključeni v komplet, morate napolniti pred uporabo. Priloženi baterijski sklopi napolnjeni do 30%.

Da bi jo napolnili, litij-ionsko baterijo priključite na polnilno postajo 9HC185LT, dokler se povsem ne napolni.



Baterijsko orodje polnite takrat, ko vam ustreza.

Baterijski vložek Rupes nima »pomnilnika«, če ga polnite četudi ni povsem prazen.

Vložka ni treba povsem izprazniti, preden ga namestite na polnilnik.

Uporabite LED-indikator baterijskega vložka 9HB185LT, ki vam bo povedal, kdaj ga je treba napolniti.

NAPAJANJE (PRILOŽENO ORODJU ALI KOT IZBIRNI NAKUP)

  **OPOZORILO:** Da bi si zagotovili varno uporabo orodja, morate predhodno PREBRATI in RAZUMETI priročnik za napajanje 9HP185LT.

 **OPOZORILO:** Napetost in frekvenca morata ustrezati podatkom na identifikacijski ploščici napajanja 9HP185LT. Preden priklopite vtičnico, morate orodje izklopiti.

PRIKLJUČITE IN ODKLOPITE ELEKTRIČNO NAPAJALNJE

 **OPOZORILO:** Preden priključite ali odklopite električno napajanje, preverite, ali je vzvod za vklop (3) sproščena in zaklenjena (orodje pa izklopljeno).

Da napajanje vstavili, pritisnite zaponko in napajanje potisnite v orodje, dokler ni pritrjeno; lučka zasveti za približno 3 sekunde, nato pa se izklopi, kar pomeni, da je orodje pravilno napajano.

Če ga želite odstraniti, pritisnite zaponko in napajanje vzemite iz orodja.

VKLOP IN IZKLOP

Zagon: zažene orodje s pritiskom gumba za zaklep (8) na levi strani in vzvoda za vklop (3). Hitrost je mogoče nastaviti z regulatorjem hitrosti (2), ki je nameščen na zgornjem delu stroja. Hitrost je treba izbrati glede na lastnosti blazin in materiala, ki ga obdelujete.

Zaustavitev: sprostite ročico (3) za zaustavitev orodja; orodje je zdaj izklopljeno.

 **OPOZORILO:** Če po vklopu pride orodja zaznate nenavadne vibracije, orodje takoj izklopite in odpravite napako.

 **OPOZORILO:** da zmanjšate nevarnost poškodb, sprostite ročico, da se po uporabi orodje zaustavi.

ELEKTRONSKO KRMILJENJE

Mehki zagon

Mehki zagon se krmili elektronsko. Ta način zagona ščiti motor in baterijo ter zmanjšuje tveganje za poškodbe uporabnika.

Nastavitev hitrosti

Hitrost orodja lahko spremenite, tako da gumb za regulacijo hitrosti (2) nastavite na zeleno nastavitev med 3000 (hitrost 1) in 4200/5000 (hitrost 6) vrt./min.

Svetlobni indikatorji

- Ugašanje: Ko vstavite baterijski sklop ali ko je orodje priključeno na električno omrežje prek napajalnika 9HP185LT, se lučka za približno 3 sekunde prižge, nato pa ugasne, kar pomeni, da je orodje pravilno napajano;
- Spremenljiva intenzivnost: Med uporabo se intenzivnost svetlobe glede na hitrostjo orodja;
- Počasno utripanje: Opozorilo o nizki napoljenosti baterije;
- Hitro utripanje: preobremenitev pri uporabi / napaka pri zagonu motorja / baterija popolnoma izpraznjena.

Zaščite orodja

Elektronska zaščita orodje ščiti v primeru različnih dogodkov, ki lahko orodje poškodujejo in so nevarni za uporabnika. Obenem zagotavlja daljšo življenjsko dobo orodja.

OPOMBA: V primeru prekomerne napetosti ali prekomernega segrevanja, ki so posledica več zaporednih vklopov ali prevelike obremenitve, zaščite omejijo porabo energije in zmanjšajo št. vrt./min. Če tako stanje vztraja, elektronska zaščita izklopi orodje.

SESTAVLJANJE IN RAZSTAVLJANJE DODATKOV

 **OPOZORILO:** Preden na orodje namestite ali odstranite dodatno opremo, preverite, ali je vzvod za vklop (3) sproščena in zaklenjena (orodje je izklopljeno).

OPOZORILO: Za optimalno delovanje orodja uporabljajte samo originalne dodatke in potrošni material.

Kolut

- Kolut (4) namestite na sredino. Rahlo ga zavrtite, dokler ni pravilno nameščen na vreteno (slika 1);
- Privijte vijak za pritrditev koluta (7) s pomočjo imbus ključa (10) (slika 2);
- Razstavljanje: Odvijate vijak (7) s ključem (10) (slika 3).

OPOZORILO: Če uporabljate neoriginalne ali neustrezno velike kolute, lahko to povzroči prekomerne vibracije.

Polirna pena

- Brusni papir, ki ga želite zamenjati, enostavno odtržite stran;
- Nov brusni papir namestite na isti kolut.

OPOMBA: Na kolut Ø 150-125 mm lahko namestite samo brusni papir velikosti Ø180-150 mm.

VREDNOSTI EMISIJ HRUPA

Podatki o emisijah hrupa, pridobljeni v skladu s standardom **EN 62841-2-4:**

		HLR21	HLR15
RAVEN ZVOČNEGA TLAKA	dB(A)	74.0	74.0
RAVEN ZVOČNEGA TLAKA	dB(A)	85.5	85.5
NEGOTOVOST (K)	dB	3.0	3.0



Uporabljajte zaščito za sluh!

VREDNOSTI VIBRACIJ

Skupne vrednosti tresiljajev a_h (vektorska vsota treh smeri) in negotovost K so določene v skladu z EN 62841-2-4:

		HLR21	HLR15
3 RAVEN VIBRACIJE OSI (a_h)	m/s^2	3.4	3.4
NEGOTOVOST (K)	m/s^2	1.5	1.5

Prikazane vrednosti izpustov so primerljive in se jih lahko uporabi za oceno uporabnikove izpostavljenosti tveganju. Ustrezna ocena trajanja dela mora vključevati tudi obdobja mirovanja in zaustavitve. Te vrednosti izpustov so značilne za najpogostnejše načine uporabe orodja. Če se orodje uporablja v druge namene in z drugimi dodatki, ali če na njem niso bili opravljeni redni vzdrževalni posegi, se lahko vrednosti izpustov med uporabo znatno povišajo.

 **POZOR:** Navedene meritve se nanašajo na novo orodje. Zaradi vsakodneвне uporabe se vrednosti hrupa in vibracij spremenijo.

VZDRŽEVANJE IN SERVISIRANJE

 **OPOZORILO:** Pri vseh vzdrževalnih delih je treba izključiti napajanje z električno energijo. Odstranite napajanje 9HP185LT ali baterijski sklop 9HB185LT iz orodja in gumb obrnite v položaj za izklop (OFF).

ČIŠČENJE

Ko končate z delom ali po potrebi, z ohišja s pomočjo mehke krpe odstranite prah. Še posebej se pri tem posvetite režam za zračenje motorja.

Uporabnik ne sme izvajati nobenih drugih vzdrževalnih del.

POPRAVILA

Za čiščenje in vzdrževanje notranjih delov, kot so kroglični ležaji, zobniki itd., se obrnite na pooblaščen servis.

ODSTRANJEVANJE (DIREKTIVA OEE0)

 **Samo za države EU:** V skladu z evropsko direktivo s področja odpadkov električne in elektronske opreme in njenim izvajanjem v skladu z nacionalnimi standardi, je treba odsluženo električno opremo zbirati ločeno, zato da se lahko zagotovi okolju prijazna reciklaža odpadkov. Ko izdelek odsluži, ga ne smete odvreči v okolje ali med gospodinjiske odpadke. Izdelek morate odpeljati v pooblaščen zbirni center (za več informacij o pravilnem odstranjevanju izdelka v skladu z zakonodajo, se obrnite na lokalne oblasti). S pravilnim odstranjevanjem izdelka boste poskrbeli za zdravje in zaščito okolja. Kršitelji bodo za nepravilno odstranjevanje izdelka kaznovani.

IZJAVA EU O SKLADNOSTI

Pod lastno odgovornostjo izjavljam, da je orodje narejeno v skladu z direktivami:

2006/42/ES, 2014/30/EU, 2011/65/EU.

Preizkusi so bili izvedeni v skladu z naslednjimi standardi:

EN 62841-1:2015 + AC:2015 + A1:2022;

EN 62841-2-4:2014 + AC:2015;

EN IEC 55014-1:2021;

EN IEC 55014-2:2021;

EN IEC 61000-3-2:2019 + A1:2021;

EN 61000-3-3:2013 + A1:2019 + A2:2021;

EN IEC 63000:2018.

Vermezzo con Zelo (MI), 20/08/2025

Tehnična datoteka na naslovu:











RUPES S.p.A.

Via Marconi, 3/A - Loc. Vermezzo

20071 - VERMEZZO CON ZELO (MI) - Italija

RUPES[®] S.p.A. a socio unico

G. Valentini
The President

Prehľad štítkov zariadení, ktoré obsahujú informácie týkajúce sa bezpečnosti			
	VAROVANIE: Aby sa znížilo riziko úrazu si užívateľ musí prečítať návod na obsluhu		
	CE označenie pre trh EÚ		Euroázijská značka zhody
	Noste ochranu proti opotrebeniu sluchu		Noste ochranné rukavice
	Noste ochranu proti poškodeniu zraku		Noste masku
	Likvidácia po vyradení z prevádzky (SMERNICA OEEZ)		Produkt obsahuje lítium-ión. Nevyhadzujte tento produkt s komunálnym odpadom
	Jednosmerný prúd	n0	Voľnobežné otáčky
V	Volt	/min	Za minútu
Wh	Watt za hodinu	Ah	Ampér za hodinu
	Šípka - konajte v smere naznačenom smerom šípky		

TECHNICKÉ ŠPECIFIKÁCIE

TYP	HLR21	HLR15
Jednosmerné napätie [V]	18	18
Ot./min	3000 ÷ 4200	3000 ÷ 5000
Elektronické riadenie rýchlosti	•	•
Životnosť batérie [min]	~45*	~45*
Ø kruhovej dráhy [mm]	21	15
Ø opornej podložky [mm]	150	125
Ø opornej peny [mm]	180	150
Závit opornej podložky	M8	M8
Hmotnosť [kg]	2.0**	2.0**
* Hodnota závisí od používania sady batérií 9HB185LT, úplne nabitých nabíjačkou 9HC185LT.		
** Merané so všetkými prídavnými zariadeniami potrebnými pre normálne použitie, ale bez hnacích jednotiek: sady batérií alebo napájacieho zdroja.		

⚠ POZOR! Preberite vsa varnostna opozorila, navodila, primere in specifikacije, ki so priložena temu električnemu orodju. Če ne upoštevate vseh navodil, ki so opisana spodaj, lahko pride do električnega udara, požara ali hude poškodbe. **Vsa opozorila in napotila shranite, ker jih boste v prihodnje še potrebovali.** Bezpečnostne pokyny a pokyny na prevenciu úrazom sú uvedené v brožúre „BEZPEČNOSTNÉ POKYNY“, ktorá je neoddeliteľnou súčasťou týchto dokumentov. Tento návod na obsluhu obsahuje ďalšie informácie požadované pre špecifické použitie nástroja.

SPRÁVNE POUŽITIE

- Tento nástroj je navrhnutý na použitie ako leštička.
- Tento nástroj nie je určený na vyhladzovanie, brúsenie a rezanie kovov. Použitie tohto nástroja na nezamýšľané aplikácie môže spôsobiť nebezpečenstvá a zranenia osôb.
- Nástroj sa musí používať s prídavnými zariadeniami, ktoré boli špecificky navrhnuté alebo odporúčané výrobcom. Upevnenie prídavného zariadenia k nástroju nezaručuje bezpečnú prevádzku.
- Menovité otáčky prídavných zariadení musia byť prinajmenšom rovnaké ako maximálne otáčky uvedené na nástroji. Používanie prídavných zariadení pri otáčkach vyšších ako menovitých môže spôsobiť ich zlomenie alebo vyhodenie do vzduchu.
- Vonkajší priemer a hrúbka prídavných zariadení musí zodpovedať špecifikáciám nástroja. Prídavné zariadenia s nesprávnymi rozmermi nemôžu byť adekvátne chránené alebo ovládané.
- Konfigurácia prídavných zariadení musí zodpovedať nástroju. Dôsledkom používania prídavných zariadení, ktoré sa nemôžu perfektne upevniť na nástroj, môže byť nerovnováha, nadmerné vibrácie a nemožnosť ovládania nástroja.
- Nepoužívajte poškodené prídavné zariadenia. Pred použitím všetky prídavné zariadenia skontrolujte. Skontrolujte oporné podložky a overte, či nevykazujú žiadne praskliny, trhliny alebo nadmerné opotrebovanie. Ak nástroj alebo prídavné zariadenie spadlo, overte, či nie je poškodené alebo namontujte nové prídavné zariadenie. Po kontrole alebo namontovaní nového prídavného zariadenia otestujte prevádzku nástroja pri maximálnych otáčkach a bez zaťaženia na jednu minútu, pričom sa držte v bezpečnej vzdialenosti. Ak sú prídavné zariadenia poškodené, počas tejto skúšky sa zlomia.

ČASTI NÁSTROJA

- 1 – Identifikačný štítok
- 2 – Kolesko na reguláciu rýchlosti
- 3 – Ovládacia páčka
- 4 – Oporná podložka
- 5 – Sada batérií 9HB185LT



- 6 – Napájací zdroj 9HP185LT
- 7 – Skrutka opornej podložky
- 8 – Uzatváracie tlačidlo
- 9 – Svetlo
- 10 – Imbusový kľúč

SPUSTENIE

 **VAROVANIE** Aby sa znížilo riziko zranenia, s týmto výrobkom by sa mala používať iba sada 18V Li-ION batérií 9HB185LT (5) alebo napájací zdroj 9HP185LT (6).

Keďže batérie iné ako ponúkané spoločnosťou RUPES, neboli testované s týmto výrobkom, použitie takýchto batérií s týmto nástrojom by mohlo spôsobiť zranenie a poškodenie vecí.

SADA BATÉRIÍ (DODANÁ ALEBO VOLITELNÁ)

  **VAROVANIE:** Pre vašu osobnú bezpečnosť si PREČÍTAJTE a POCHOPTTE návod na obsluhu sady batérií 9HB185LT ešte pred ich použitím.

 **VAROVANIE** Zabráňte skratom kontaktov. Zabráňte mechanickému poškodeniu sady batérií. Neotvárajte, ani nedemontujte. Poradte sa o ochrane proti požiaru a výbuchu. Držte sa mimo otvoreného ohňa, horúcich povrchov a zdrojov vznetenia.

Teplota presahujúca 45°C znižuje výkon sady batérií. Zabráňte nadmernému vystaveniu teplu alebo slnku. Skladujte pri izbovej teplote (pribl. 20°C) pri pribl. 20 - 60 % menovitej kapacity. Každých šesť mesiacov skladovania nabite sadu batérií ako normálne.

Zamýšľané použitie

Sada batérií 9HB185LT (5) sa používa ako napájací zdroj pre RUPES HLR21-HLR15.

Špecifikácie sady batérií:

Model	Chemické vlastnosti	Napätie	Kapacita	Energia	Hmotnosť
9HB185LT	Lítium-iónové	18V	5.0 Ah	90 Wh	0.665±0.005 kg

 **VAROVANIE:** ďalšie technické údaje nájdete na štítku sady batérií 9HB185LT.

 **VAROVANIE:** aby sa znížilo riziko zranenia alebo výbuchu, nikdy nezapaľujte ani nespäľujte sadu batérií nástroja, ani keď je poškodená, vypálená alebo úplne vybitá. Pri zapálení sa vytvárajú toxické dymy a materiály.



PRIPOJTE A ODPOJTE SADU BATÉRIÍ

 **VAROVANIE:** pred odpojením (pripojením) sady batérií k nástroju sa uistite, či ovládacia páčka (3) je uvoľnená a zamknutá (nástroj vypnutý).

Montáž sady batérií vykonajte tak, že potlačte svorku a vložte sadu batérií do nástroja, kým nebude uložená napevno; svetlo sa zosilní na približne 3 sekundy, a potom sa zoslabí, čím signalizuje, že nástroj je správne napájaný.

Pri demontáži potlačte svorku a vyiahnite batériu z nástroja.

NABÍJANIE SADY BATÉRIÍ

  **VAROVANIE:** Pre vašu osobnú bezpečnosť si PREČÍTAJTE a POCHOPTTE návod na obsluhu nabíjacej stanice 9HC185LT.

 **VAROVANIE** Sadu Rupes 18V Li-ION batérií 9HB185LT nabíjajte iba v nabíjačke Rupes 18V Li-ION batérií 9HC185LT. Iné typy batérií môžu spôsobiť osobné zranenie a škodu. Sada batérií a nabíjačka pre tento nástroj nie sú kompatibilné s NiCd alebo NiMH systémami.

Sada batérií obsiahnutá v súprave sa pred použitím musí nabiť. Dodané sady batérií sú nabité na <30%.

Ak chcete nabíjať, pripojte Li-Ion batériu k nabíjacej stanici 9HC185LT, kým nabíjanie nebude dokončené.



Nabíjajte nástroj na batériu podľa ľubovôle.

Sada batérií Rupes nevyvíja „pamäť“ pri nabití po len čiastočnom vybití.

Nie je potrebné vybiť nástroj na batérie pred pripojením k nabíjačke.

Na určenie, kedy nabíjať sadu batérií Rupes použite LED signalizácie úrovne nabitia sady batérií 9HB185LT.

NAPÁJACÍ ZDROJ (DODANÝ ALEBO VOLITELNÝ)

  **VAROVANIE:** Pre vašu osobnú bezpečnosť si pred použitím PREČÍTAJTE a POCHOPTTE návod na obsluhu napájacieho zdroja 9HP185LT.

 **VAROVANIE:** Napätie a sieťový kmitočet musia zodpovedať údajom zobrazeným na identifikačnom štítku napájacieho zdroja 9HP185LT. Pred pripojením zástrčky sa uistite, či je nástroj vypnutý.

PRIPOJENIE A ODPOJENIE NAPÁJACIEHO ZDROJA

 **VAROVANIE:** pred odpojením (pripojením) sady batérií k nástroju sa uistite, či ovládacia páčka (3) je uvoľnená a zamknutá (nástroj vypnutý).

Pri montáži napájacieho zdroja potlačte svorku a vložte napájací zdroj do nástroja, kým nebude uložený napevno; svetlo sa zosilní na približne 3 sekundy, a potom sa zoslabí, čím signalizuje, že nástroj je správne napájaný. Pri demontáži potlačte svorku a vytiahnite napájací zdroj z nástroja.

SPUSTENIE A ZASTAVENIE

Spustenie: spustíte nástroj stlačením zaistovacieho tlačidla (8) na ľavej strane a ovládacej páčky (3). Otáčky možno regulovať pomocou kolieska regulácie otáčok (2), umiestneného v hornej časti stroja. Otáčky je potrebné zvoliť podľa vlastností kotúčov a obrábaného materiálu.

Zastavenie: uvoľnite páku (3) na zastavenie nástroja; nástroj je teraz vypnutý.

 **VAROVANIE:** V prípade nezvyčajnej vibrácie po spustení nástroja, nástroj okamžite vypnite a odstráňte poruchu.

 **VAROVANIE:** Aby sa znížilo riziko zranenia, uvoľnite páku na zastavenie nástroja po použití.

ELEKTRONICKÁ RIADIACA JEDNOTKA

Mäkký štart

Mäkký štart je riadený elektronicky. Mäkký štart zaručuje ochranu motora a batérie a znižuje riziko zranenia pre obsluhu.

Riadenie rýchlosti

Rýchlosť nástroja môžete zmeniť otočením kolieska regulácie rýchlosti (2) na požadované nastavenie medzi 3000 (rýchlosť 1) a 4200/5000 (rýchlosť 6) ot./min.

Svetelné indikácie

- Blednutie: keď je vložená sada batérií alebo, keď je nástroj pripojený k hlavnému prívodu cez napájací zdroj 9HP185LT, svetlo sa zosilní na približne 3 sekundy, a potom sa zoslabí, čím signalizuje, že nástroj je správne napájaný;
- Variabilná intenzita: počas používania sa intenzita svetla mení s rýchlosťou nástroja;
- Pomalé blikanie: varovanie na slabú batériu;
- Rýchle blikanie: preťaženie pri používaní / chyba štartovania motora / úplne vybitá batéria.

Ochranu nástroja

Elektronická ochrana chráni nástroj pred rôznymi javmi, ktoré môžu poškodiť nástroj a vytvoriť riziko zranenia pre obsluhu. Zabezpečuje aj dlhšiu životnosť.

UPOZORNENIE: v prípade nadmerného prúdu alebo prehriatia spôsobeného opakovanými spúšťaniami alebo nadmernými zaťaženiami ochrana obmedzí spotrebu energie nástroja a zníži otáčky za minútu. Ak tento stav bude pokračovať, elektronická ochrana nástroj vypne.

MONTÁŽ A DEMONTÁŽ PRÍDAVNÝCH ZARIADENÍ

 **VAROVANIE:** pred odpojením (pripojením) sady batérií k nástroju sa uistite, či ovládacia páčka (3) je uvoľnená a zamknutá (nástroj vypnutý).

UPOZORNENIE: Aby bol výkon nástroja optimálny, používajte iba originálne prídavné zariadenia a spotrebný materiál.

Oporná podložka

- Opornú podložku (4) umiestnite do stredu; podložku zľahka otáčajte, kým nebude v správnej polohe na vretene (Obr. 1);
- Uťahnite upevňovaciu skrutku opornej podložky (7) pomocou imbusového kľúča (10) (Obr. 2);
- Pri demontáži: Uvoľnite montážnu skrutku podložky (7) pomocou kľúča (10) (Obr. 3).

UPOZORNENIE: Pripevnenie neoriginálnych oporných podložiek alebo podložiek s nesprávnymi rozmermi môže spôsobiť nadmernú vibráciu nástroja.

Leštiaca pena

- Opotrebovanú leštiacu podložku môžete odobrať jednoduchým vytrhnutím;
- Aplikujte novú leštiacu podložku jej zatlačením na opornú podložku.

UPOZORNENIE: Pre opornú podložku s Ø 150-125 mm je povolená iba leštiaca pena s Ø 180-150 mm.

HODNOTY EMISIE HLUKU

Hodnoty emisií hluku zistené podľa EN 62841-2-4:

		HLR21	HLR15
HLADINA AKUSTICKÉHO TLAKU	dB(A)	74.0	74.0
HLADINA AKUSTICKÉHO VÝKONU	dB(A)	85.5	85.5
NEPRESNOSŤ (K)	dB	3.0	3.0



Používajte ochranu sluchu!

HODNOTY EMISIE KMITANIA

Celkové hodnoty vibrácií a_h (súčet vektorov v troch smeroch) a neistota K zistená podľa **EN 62841-2-4**:

		HLR21	HLR15
ÚROVEŇ VIBRÁCIÍ 3 OSI (a_h)	m/s ²	3.4	3.4
NEPRESNOSŤ (K)	m/s ²	1.5	1.5

Zobrazené hodnoty emisií sú komparatívne a musia sa použiť pre provízorne hodnotenie vystavenia obsluhy riziku počas pracovnej doby. Náležitě hodnotenie pracovnej doby musí zahŕňať aj obdobia chod nástroja naprázdno a zastavenia nástroja. Tieto hodnoty emisií predstavujú hlavné aplikácie nástroja. Ak sa nástroj používa aj na iné aplikácie, s inými prídavnými zariadeniami alebo, ak nepodlieha pravidelnej údržbe, hodnoty emisií sa počas úkonov môžu výrazne zvýšiť.

 **VÝSTRAHA:** Uvedené merania sa vzťahujú na nové elektrické nástroje. Denné používanie spôsobuje zmenu hodnôt hluku a vibrácie.

ÚDRŽBA A SERVIS

 **VAROVANIE:** Všetky úkony údržby sa musia vykonať pri vypnutom napájaní. Uistite sa, či ste odobrali napájaci zdroj 9HP185LT alebo sadu batérií 9HB185LT z nástroja a či spínač je uvoľnený a zamknutý (nástroj vypnutý).

ČISTENIE

Na konci každej pracovnej relácie alebo, keď sa to vyžaduje, odstráňte prach z telesa nástroja mäkkou handrou, pričom venujte osobitnú pozornosť vetracím drážkam motora.

Používateľ nemusí vykonávať žiadne iné úkony údržby.

OPRAVY

Údržba a čistenie vnútorných častí ako guľôčkové ložiská, ozubené prevody atď. alebo iné musí vykonávať iba autorizovaná servisná dielňa zákazníka.

LIKVIDÁCIA (SMERNICA OEEZ)

 Iba pre krajiny EÚ: Podľa európskej smernice o odpade z elektrických a elektronických zariadení a jej implementácii v zhode s národnými normami sa elektrické zariadenie po skončení životnosti musí odovzdať ako separovaný zber, aby sa mohlo recyklovať spôsobom s ohľadom na životné prostredie. Keď výrobok dosiahne koniec životnosti, nesmie sa rozptýliť do prostredia alebo vyhodiť ako domový odpad. Musí sa zlikvidovať v autorizovaných recyklačných centrách (skontaktujte sa s miestnymi orgánmi pre informácie, kde sa výrobok má zlikvidovať podľa zákona). Správna likvidácia výrobku prispieva k ochrane zdravia a zachovaniu životného prostredia. Nelegálna likvidácia výrobku vedie k udeleniu pokút voči páchateľom.

EÚ VYHLÁSENIE O ZHODE

Vyhlasujeme na svoju vlastnú zodpovednosť, že uvedený nástroj je v zhode s nasledujúcimi smericami:

2006/42/ES, 2014/30/EÚ, 2011/65/EÚ.

Skúšky boli vykonané v súlade s normou:

EN 62841-1:2015 + AC:2015 + A11:2022;

EN 62841-2-4:2014 + AC:2015;

EN IEC 55014-1:2021;

EN IEC 55014-2:2021;

EN IEC 61000-3-2:2019 + A1:2021;

EN 61000-3-3:2013 + A1:2019 + A2:2021;

EN IEC 63000:2018.

Vermezzo con Zelo (MI), 20/08/2025

Technická dokumentácia v:











RUPES S.p.A.

Via Marconi, 3/A - Loc. Vermezzo

20071 - VERMEZZO CON ZELO (MI) - Taliansko

RUPES[®] S.p.A. a socio unico

G. Valentini
The President

Summary of device labels containing safety information			
	DİKKAT: Yaralanma riskine karşı kullanıcı kılavuzu okunmalıdır		
	CE: Avrupa birliği işareti		Avrasya Uygunluk işareti
	Kulak koruyucu kullanın		Koruyucu eldiven kullanın
	Göz koruyucu kullanın		Maske takın
	Kullanımdan kaldırılanların bertarafı (WEEE DİREKTİFİ)		Lityum ion içerikli ürün, ev çöpü ile karıştırmayın
	Direkt akım	n0	Yüksüz hız
V	Volt	/min	Dakikada
Wh	Watt saat	Ah	Amper saat
	Ok, ok yönünde çalışınız		

TEKNİK ÖZELLİKLER

TIP	HLR21	HLR15
D.C. Gerilim [V]	18	18
DEVİR	3000 ÷ 4200	3000 ÷ 5000
Elektronik hız kontrolü	•	•
Batarya ömrü [dak]	~45*	~45*
Çalışma alanı Ø [mm]	21	15
Destek Tablası Ø [mm]	150	125
Destek Köpüğü Ø [mm]	180	150
Destek Tablası Dişi	M8	M8
Ağırlık [Kg]	2.0**	2.0**

* Bu değerde 9HC185LT şarj cihazıyla tam olarak şarj edilmiş 9HB185LT batarya grubu kullanıldığı kabul edilmektedir.

**Normal kullanım için gereken tüm bağlantılarla ancak batarya grubu veya güç kaynağı gibi güç üniteleri olmadan ölçülmüştür.

⚠ UYARI! Bu elektrikli aletle birlikte verilen tüm güvenlik uyarıları, talimatlar, görseller ve teknik özellikleri okuyun. Aşağıda listelenen talimatların tümüne uygun hareket etmemek elektrik çarpması, yangın ve/veya ağır yaralanmayla sonuçlanabilir. **Bütün uyarıları ve talimat hükümlerini ileride kullanmak üzere saklayın.** Güvenlik ve kaza önleme talimatları, bu belgelerin ayrılmaz parçası olan “**GÜVENLİK TALİMATLARI**” kitapçığında belirtilmiştir. Bu kullanım talimatları kılavuzu takıma özel kullanım için gereken ek bilgileri gösterir.

DOĞRU KULLANIM

- Bu takım bir cilalama makinesi olarak kullanılmak üzere tasarlanmıştır.
- Bu takım pürüzsüzleştirme, metal fırçalama ve kesme işlemlerinde kullanılmak üzere tasarlanmamıştır. Takımın amaç dışı uygulamalarda kullanılması tehlikelere ve kişilerde yaralanmalara yol açabilir.
- **Takım, özel olarak tasarlandığı veya imalatçı tarafından tavsiye edilen aksesuarlarla birlikte kullanılmalıdır.** Aksesuarın takıma sabitlenmesi çalışmanın güvenli olmasını garantilemez.
- **Aksesuarların kullanılmaları gereken hızlar, takımın üzerinde belirtilen azami hıza en azından eşit olmalıdır.** Aksesuarların kullanılmaları gerekenden daha yüksek hızlarda çalıştırılmaları kırılmalarına veya havaya fırlamalarına neden olabilir.
- **Aksesuarların dış çap ve kalınlıkları takımın özelliklerine uygun olmalıdır.** Ebatları doğru olmayan takımlar yeterli düzeyde korunamaz veya kontrol edilemez.
- **Aksesuar yapılandırması takıma uygun olmalıdır.** Takıma tam olarak oturmayan aksesuarların kullanılması denge bozukluğuna, aşırı titreşime veya takımın kontrolünün olanaksız hale gelmesine yol açabilir.
- **Hasarlı aksesuarları kullanmayın. Kullanmadan önce tüm aksesuarları inceleyin. Destek plakalarını inceleyin ve çatlak, yırtık veya aşırı yıpranma olmadığından emin olun. Takım veya aksesuar düşürülmüşse, hasar görmediklerinden emin olun veya yeni bir aksesuar takın. Bir aksesuarı inceledikten veya taktıktan sonra takımı bir dakika kadar en yüksek hızda ve yüksüz çalıştırarak ve emniyetli mesafede durarak test edin.** Aksesuarlar zarar görmüşse, bu test sırasında kırılırlar.

TAKIMIN PARÇALARI

- 1 – Bilgi plakası
- 2 – Hız düzenleme tekerleği
- 3 – Çalıştırma kolu
- 4 – Destek plakası
- 5 – 9HB185LT Batarya grubu

- 6 – 9HP185LT Güç kaynağı
- 7 – Destek plakası vidası
- 8 – Kilitleme düğmesi
- 9 – Işık
- 10 – Allen anahtarı

BAŞLATMA

 **UYARI:** Yaralanma riskini en azaltmak için bu ürünle birlikte yalnızca 9HB185LT 18V Li-İYON Batarya Grubu (5) veya 9HP185LT güç kaynağı (6) kullanılmalıdır.

RUPES tarafından sunulanlar dışındaki bataryalar bu ürünle birlikte test edilmediğinde, bu alette bu tür bataryaların kullanılması yaralanmalara ve eşya hasarlarına neden olabilir.

BATARYA GRUBU (TEMİN EDİLEN VEYA İSTEĞE BAĞLI)

 **UYARI:** Kendi güvenliğiniz için kullanmadan önce 9HB185LT Batarya Grubu kullanım kılavuzunu OKUYUN ve ANLAYIN.

 **UYARI:** Kontakların kısa devreye yapmasını önleyin. Batarya grubunun mekanik hasar görmesini önleyin. İçini açmayın veya sökmeyin. Yangın ve patlamaya karşı koruma tavsiye edilir. Açık alevler, sıcak yüzeyler ve tutuşturma kaynaklarından uzak tutun.

45°C değerinin üzerindeki sıcaklıklar batarya grubunun performansını düşürür. Isıya veya güneş ışığına uzun süre maruz bırakmayın. Nominal kapasitesinin yaklaşık %20~%60'ında oda sıcaklığında (yaklaşık 20°C) depolayın. Depolamada altı ayda bir batarya grubunu normal olarak şarj edin.

Amaçlanan kullanım

9HB185LT Batarya Grubu (5) RUPES HLR21-HLR15 için güç kaynağı olarak kullanılır.

Batarya grubunun özellikleri:

Model	Kimyasal	Gerilim	Kapasite	Enerji	Ağırlık
9HB185LT	Lityum İyon	18V	5.0 Ah	90 Wh	0.665±0.005 kg

 **UYARI:** Diğer teknik bilgiler için 9HB185LT Batarya Grubunun etiketine başvurun

 **UYARI:** Yaralanma veya patlama riskini azaltmak için, aletin batarya grubunu hasar görmüş, kullanım ömrünü tamamlamış veya tamamen tükenmiş dahi olsa kesinlikle ateşe atmayın veya yakmayın. Yakıldığında toksik dumanlar ve malzemeler açığa çıkar.

BATARYA GRUBUNU BAĞLAMAK VE BAĞLANTISINI KESMEK

 **UYARI:** Batarya grubunun takıma bağlantısını yapmadan (veya kesmeden) önce çalıştırma kolu(3) bırakıldığından ve kilitletiğinden (takımın kapalı olduğundan) emin olun.

Batarya grubunu takmak için, klipse bastırın ve batarya grubunu yerine oturana kadar alete yerleştirin: Işık yaklaşık 3 saniye süresince yavaşça yanar ve ardından yavaşça söner, takıma doğru şekilde güç gittiğini bildirir. Çıkarmak için klipse bastırın ve bataryayı aletten çıkarın.

BATARYA GRUBUNUN ŞARJ EDİLMESİ

 **UYARI:** Kendi güvenliğiniz için kullanmadan önce 9HC185LT şarj istasyonu kılavuzunu OKUYUN ve ANLAYIN.

 **UYARI:** Rupes 9HB185LT 18V Li-İYON Batarya grubunu yalnızca Rupes 9HC185LT 18V Li-İYON Batarya Şarj Cihazında şarj edin. Diğer batarya tipleri kişilerde yaralanmalara veya hasarlara yol açabilir. Bu aletin batarya grubu ve şarj cihazı NiCd veya NiMH sistemlerle uyumlu değildir.

Kitte bulunan batarya grubu/grupları kullanılmadan önce şarj edilmelidir. Tedarik edilen batarya grupları <%30 şarjlıdır.

Şarj etmek için Li-lyon bataryayı şarj tamamlanana kadar 9HC185LT şarj istasyonuna bağlayın.

Bataryalı aletinizi size ve işinize uygun olan zamanda şarj edin.

Rupes Batarya grubu kısmen deşarj olduktan sonra şarj edildiğinde "hafıza" gelişir.

Şarj cihazına takmadan önce aletin batarya grubunun tamamen boşalması gerekmez.

Rupes Batarya grubunun ne zaman şarj edileceğini belirlemek için 9HB185LT Batarya grubu led seviye göstergesini kullanın.

GÜÇ KAYNAĞI (TEMİN EDİLEN VEYA İSTEĞE BAĞLI)

 **UYARI:** Kendi güvenliğiniz için kullanmadan önce 9HP185LT Güç Kaynağı kılavuzunu OKUYUN ve ANLAYIN.

 **UYARI:** Güç gerilim ve frekans değerleri, 9HP185LT güç kaynağının bilgi plakasında verilen değerlere uygun olmalıdır. Fişini takmadan önce aletin kapalı olduğundan emin olun.

GÜÇ KAYNAĞI BAĞLANTISININ YAPILMASI VE KESİLMESİ

 **UYARI:** Takımda güç kaynağı bağlantısını yapmadan (veya kesmeden) önce çalıştırma kolu (3) bırakıldığından ve kilitletiğinden (takımın kapalı olduğundan) emin olun.

Güç kaynağını takmak için, klipse bastırın ve güç kaynağını yerine oturana kadar alete yerleştirin: Işık yaklaşık 3 saniye süresince **yavaşa yanar** ve ardından **yavaşa sönerek, takıma doğru şekilde güç gittiğini bildirir.**
Çıkarmak için klipse bastırın ve güç kaynağını aletten çıkarın.

BAŞLATMA VE DURDURMA

Başlatma: sol taraftaki kilitleme düğmesine (8) ve çalıştırma koluna (3) basarak aleti çalıştırın. Hız, makinenin üst kısmında bulunan hız ayar düğmesi (2) aracılığıyla ayarlanabilir. Hız, pedlerin özelliklerine ve işlenecek malzemenin özelliklerine göre seçilmelidir.

Durdurma: takımı durdurmak için kolu (3) bırakın; takım artık kapalıdır.



UYARI: Alet çalıştırdıktan sonra alışılmadık şekilde titreme varsa, aleti derhal kapatın ve hatayı giderin.



UYARI: Yaralanma riskini azaltmak için kullandıktan sonra takımı durdurmak için kolu bırakın.

ELEKTRONİK DENETLEYİCİ

Yumuşak başlatma

Yumuşak başlatma işlemi elektronik denetimlidir. Yumuşak başlatma motorun ve bataryanın korunmasını ve operatör açısından yaralanma riskinin azaltılmasını sağlar.

Hız kontrolü

Hız ayar tekerini (2) 3000 (1. hız) ile 4200/5000 (6. hız) devir/dakika aralığında istediğiniz ayara çevirerek takımın hızını değiştirebilirsiniz.

Işık talimatları

- Yavaşa sönme: Baraya paketi takılı veya takım 9HP185LT güç kaynağı aracılığıyla şebekeye bağlı olduğunda, ışık yaklaşık 3 saniye süresince yavaşa yanar ve ardından yavaşa sönerek takımın güç aldığını bildirir;
- Değişken yoğunluk: Kullanım sırasında ışığın şiddeti, takımın hızına göre değişir;
- Yavaşa yanıp sönme: Batarya zayıf uyarısı;
- Hızlı yanıp sönme: kullanımda aşırı yük / motor çalıştırma hatası / akü tamamen boşalmış.

Takım Korumaları

Elektronik koruma sistemi takımını zarar görebileceği ve operatörün yaralanmasına neden olabilecek farklı durumlara karşı korur. Aynı zamanda uzun ömürlü olmasını sağlar.

DİKKAT: Üst üste çalıştırmaktan veya aşırı fazla yüklenmelerden kaynaklı aşırı ısınma veya aşırı akım söz konusu olduğunda, koruması aletin güç tüketimini sınırlandırır ve devrini düşürür. Bu durum devam ederse, elektronik koruma aleti kapatır.

AKSESUARLARIN TAKILMASI VE SÖKÜLMESİ



UYARI: Takımdaki aksesuarları takmadan (veya sökmeden) önce çalıştırma kolu (3) bırakıldığından ve kilitletiğinden (takımın kapalı olduğundan) emin olun.

DİKKAT: Takımdan en uygun performansı elde etmek için yalnızca orijinal aksesuarları ve sarf malzemelerini kullanın.

Destek Tablası

- Destek tablasını (4) merkeze yerleştirin; mil üzerinde doğru konuma gelene kadar destek tablasını hafifçe çevirin (Şek. 1);
- Destek tablası tespit vidasını (7) Allen anahtarını (10) kullanarak sıkın (Şek. 2);
- Sökme için: Tablanın montaj vidasını (7) anahtarla (10) sökün (Şek. 3).

DİKKAT: Orijinal olmayan veya yanlış boyutta destek tablalarının takılması takımda aşırı titretime yol açabilir.

Cıdalama Köpüğü

- Kullanılmış cıdalama pedini yırtarak basit bir şekilde çıkarabilirsiniz;
- Yeni cıdalama pedini destek tablasına bastırarak uygulayın.

DİKKAT: Yalnızca Ø 150-125 mm destek tablası için Ø 180-150 mm cıdalama köpüğüne izin verilir.

GÜRÜLTÜ EMİSYON DEĞERLERİ

Gürültü emisyon değerleri EN 62841-2-4 uyarınca belirlenmektedir:

		HLR21	HLR15
SES BASINCI SEVİYESİ	dB(A)	74.0	74.0
SES GÜCÜ SEVİYESİ	dB(A)	85.5	85.5
BELİRSİZLİK (K)	dB	3.0	3.0



Kulak koruyucu takın!

TİTREŞİM EMİSYON DEĞERLERİ

Toplam titreşim değerleri a_h (üç yönün vektör toplamı) ve tolerans K EN 62841-2-4 uyarınca belirlenmektedir:

		HLR21	HLR15
3 EKSENLİ TİTREŞİM DÜZEYİ (a_h)	m/s ²	3.4	3.4
BELİRSİZLİK (K)	m/s ²	1.5	1.5

Verilen emisyon değerleri karşılaştırmalıdır ve iş süresi boyunca operatörün riske ne kadar maruz kaldığına dair geçici bir değerlendirme yapmak için kullanılmalıdır. İş süresinin uygun şekilde değerlendirilmesine aynı zamanda takımın boşta çalıştığı ve durma süreleri de dahil edilmelidir. Bu emisyon değerleri takımın temel uygulamalarını yansıtır. Takım başka uygulamalarda, başka aksesuarlarla kullanılacaksa veya düzenli bakım görmüyorsa, işlemler sırasında emisyon değerlerinde ciddi artışlar meydana gelebilir.

 **DİKKAT:** Belirtilen ölçümler yeni elektrikli aletleri temel alır. Günlük kullanım gürültü ve titreşim değerlerinde değişmeye yol açar.

BAKIM VE SERVİS

 **UYARI:** Tüm bakım işlemleri güç bağlantısı kesilmişken yapılmalıdır. 9HP185LT güç kaynağını veya 9HB185LT batarya grubunu takımın çıkardığınızdan ve düğmenin bırakıldığından ve kilitlendiğinden (takımın kapalı olduğundan) emin olun.

TEMİZLİK

Her çalışma oturumunun sonunda veya gerektiğinde yumuşak bir bez kullanarak ve motorun havalandırma açıklıklarına özellikle dikkat ederek takımın üzerindeki tüm tozları giderin. Kullanıcı tarafından başka bir bakım işlemi yapılmamalıdır.

ONARIMLAR

Bilyeli rulmanlar, dişli çarklar ve diğerleri gibi iç aksamdaki bakım ve temizlik işlemleri yalnızca yetkili müşteri servis merkezinde yapılmalıdır.

BERTARAF (WEEE DİREKTİFİ)

 **Yalnızca AB ülkeleri için:** Elektrikli ve elektronik ekipman atıklarına ilişkin Avrupa Direktifine ve ulusal standartlara uygun şekilde uygulanmasına göre ömrünü tamamlayan elektrikli ekipmanlar çevre dostu bir şekilde geri dönüştürülmek üzere ayrıca toplanmalıdır. Bu ürün kullanım ömrünü tamamladığında çevreye veya evsel atık olarak atılmamalıdır. Yetkili geri dönüşüm merkezlerinde bertaraf edilmelidir (ürünün yasalara uygun şekilde bertaraf edileceğini öğrenmek için yerel makamlarla bağlantı kurun). Ürünün doğru şekilde bertaraf edilmesi sağlığın ve çevrenin korunmasına katkıda bulunur. Ürünün yasadışı şekilde bertarafı bu suçlu işleyenler açısından para cezalarını beraberinde getirecektir.

AB UYGUNLUK BEYANI

Sorumluluğu tarafımıza ait olmak üzere, aşağıda belirtilen aletin aşağıdaki direktiflere uygun olduğunu beyan ederiz:

2006/42/AT; 2014/30/AB; 2011/65/AB.

Testler aşağıdaki standartlar uyarınca yapılmıştır:

EN 62841-1:2015 + AC:2015 + A11:2022;

EN 62841-2-4:2014 + AC:2015;

EN IEC 55014-1:2021;

EN IEC 55014-2:2021;

EN IEC 61000-3-2:2019 + A1:2021;

EN 61000-3-3:2013 + A1:2019 + A2:2021;

EN IEC 63000:2018.

Vermezzo con Zelo (MI), 20/08/2025

Teknik dosyanın bulunduğu yer:

RUPES S.p.A.

Via Marconi, 3/A - Loc. Vermezzo

20071 - VERMEZZO CON ZELO (MI) - İtalya

RUPES[®] S.p.A. a socio unico

G. Valentini
The President

ملخص ملصقات الجهاز التي تحتوي على معلومات السلامة	
تحذير: للحد من خطر الإصابة، يجب على المستخدم قراءة دليل التعليمات	
علامة CE لسوق الاتحاد الأوروبي	
علامة المطابقة الأوروبية الآسيوية	
يجب ارتداء قفاز للحماية	
ارتدِ القناع	
ارتدِ واقي العينين	
المنتج يحتوي على ليثيوم-أيون. لا تتلصق من المنتج مع النفايات المنزلية (توجيه التخلص من الأجهزة الكهربائية والإلكترونية)	
لا يوجد سرعة للحمولة	n0
تيار مستمر	-- --
في الدقيقة	min/
واط ساعة	Wh
Ah	أمبير ساعة
سهم - تحرك في الاتجاه الموضح باتجاه السهم	

المواصفات الفنية

HLR21	HLR15	النوع
18	18	فلطية التيار المستمر (فولت)
3000 ÷ 4200	3000 ÷ 5000	لفة في الدقيقة
•	•	تحكم إلكتروني بالسرعة
~45*	~45*	عمر البطارية (الحد الأدنى)
21	15	إقطر الدوران (ملم)
150	125	إقطر البطانة الداعمة (ملم)
180	150	إقطر البطانة الداعمة (ملم)
M8	M8	خط البطانة الداعمة
2.0**	2.0**	الوزن (كجم)

* تشير القيمة إلى استخدام حزمة البطارية 9HB185LT ، مشحونة بشكل كامل باستخدام الشاحن 9HC185LT.
** تم القياس بجميع الملحقات اللازمة للاستخدام العادي، ولكن بدون وحدات طاقة: حزمة البطارية أو مصدر الطاقة



تحذيراً! اقرأ جميع تحذيرات السلامة والتعليمات والرسومات التوضيحية والمواصفات المتوفرة مع أداة الطاقة هذه.

قد يؤدي عدم اتباع جميع الإرشادات المذكورة أدناه إلى حدوث صدمة كهربائية و / أو حريق و / أو إصابة خطيرة. احفظ جميع التحذيرات والإرشادات للرجوع إليها في المستقبل.

توجد تعليمات السلامة والوقاية من الحوادث في كتيب "تعليمات السلامة" الذي يعد جزءاً لا يتجزأ من هذه الوثائق. يوضح دليل تعليمات التشغيل هذا المعلومات الإضافية اللازمة للاستخدام المحدد للأداة

الاستخدام الصحيح

- صُممت هذه الأداة لتستخدم كجهاز صقل
- هذه الأداة غير مخصصة لعمليات تنعيم المعادن وتفريشها وقطعها. قد يؤدي استخدام هذه الأداة لأغراض عرضية إلى حدوث مخاطر وإصابات لدى الأشخاص
- يجب استخدام هذه الأداة مع الملحقات التي صممها الشركة المصنعة خصيصاً أو أوصت بها. لا يؤدي تثبيت ملحقات هذه الأداة إلى ضمان التشغيل الآمن
- يجب أن تصبح السرعة المقدره للملحقات على الأقل مساوية لأقصى سرعة محددة على الأداة. استخدام الملحقات بسرعات تزيد عن السرعة المقدره قد يتسبب في قطعها أو قذفها في الهواء
- يجب أن يطابق القطر الخارجي للملحقات وسمكها مواصفات الأداة. لا يمكن حماية الملحقات التي تحتوي على أبعاد غير صحيحة أو التحكم بها بدرجة كافية
- يجب أن يتطابق تكوين الملحقات مع الأداة. قد يؤدي استخدام الملحقات التي لا يمكن تثبيتها بشكل صحيح على الأداة إلى عدم توازن الأداة وفراط اهتزازها واستحالة للتحكم فيها
- تجنب استخدام الملحقات التالفة. قبل الاستخدام، افحص جميع الملحقات. افحص البطانات الداعمة وتأكد من عدم وجود صدوع أو شقوق أو تآكل مفرط. في حالة سقوط الأداة أو الملحقات، تأكد من عدم تلفها أو قم بتركيب ملحق جديد. بعد فحص الملحقات أو تركيبها، افحص تشغيل الأداة بأقصى سرعة ومن دون أي حمل لمدة دقيقة واحدة، شريطة أن تكون على مسافة آمنة. إذا كانت الملحقات تالفة فستقطع أثناء هذا الاختبار



أجزاء الأداة

- 1 - لوحة تعريف
- 2 - عجلة تنظيم السرعة
- 3 - ذراع التشغيل
- 4 - البطانة الداعمة
- 5 - 9HB185LT حزمة البطارية
- 6 - 9HP185LT مزود الطاقة
- 7 - برغي البطانة الداعمة
- 8 - زر القفل
- 9 - المؤشر المضيء
- 10 - مفتاح ألن

بدء التشغيل

تحذير: لتقليل مخاطر الإصابة، يجب استخدام حزمة بطارية الليثيوم-أيون 18 فولت 9HB185LT (5) أو مزود الطاقة 9HP185LT (6) فقط مع هذا المنتج  نظرًا لأن البطاريات، بخلاف تلك التي توفرها RUPES، لم يتم اختبارها مع هذا المنتج، فقد يتسبب استخدام هذه البطاريات مع هذه الأداة في حدوث إصابة وتلف في الممتلكات

حزمة البطارية (مرفقة أو اختيارية)

تحذير: حافظًا على سلامتك، اقرأ دليل التعليمات الخاص بحزمة البطارية وافهمه قبل الاستخدام 9HC185LT   **تحذير:** تجنب وقوع دوائر قصر في الموصلات. تجنب إلحاق ضرر ميكانيكي لحزمة البطارية. لا تفتح الحزمة أو تفككها. نصائح حول الحماية من الحريق والانفجار. ابتعد عن اللهب المكشوف والأسطح الساخنة ومصادر الاشتعال 



درجات الحرارة التي تزيد عن 45 درجة مئوية تقلل من أداء البطارية. تجنب التعرض للحرارة أو أشعة الشمس لفترة طويلة. خزن في درجة حرارة الغرفة (حوالي 20 درجة مئوية) تقريبًا. 20 ~ 60% من القدرة الاسمية. اشحن حزمة البطارية كما هو معتاد كل ستة أشهر من التخزين

الاستخدام المخصص

RUPES HLR21-HLR1 تُستخدم حزمة البطارية 9HB185LT (5) كمصدر للطاقة من أجل

مواصفات حزمة البطارية



الطراز	الكيماويات	الفلطية	السعة	الطاقة	الوزن
9HB185LT	ليثيوم أيون	فولت 18	أمبير/الساعة 5.0	واط 90	0.665±0.005 kg

تحذير: راجع ملصق حزمة البطارية لمعرفة البيانات التقنية 9HB185LT  **تحذير:** لتقليل مخاطر الإصابة أو الانفجار، لا تحرق أبدًا حزمة بطارية الأداة بالنار أو تضعها في الفرن حتى في حالة تلفها أو نفاها أو تفرغها تمامًا. عند الاحتراق، تنتج أبخرة ومواد سامة 

قم بتوصيل حزمة البطارية وفصلها



تحذير: قبل (القيام) بفصل حزمة البطارية عن الأداة، تأكد من تحرير ذراع التشغيل (3) وإغلاقه (تم إيقاف تشغيل الأداة) لتوصيل البطارية، ادفع المقطع وأدخله في الأداة حتى يتم تثبيته؛ ستظهر إضاءة المؤشر لمدة 3 ثوانٍ تقريبًا وبعد ذلك سوف تختفي للإشارة إلى أن الأداة تعمل بشكل صحيح. من أجل التفكيك، ادفع المشبك واستخرج البطارية من الأداة. 

اشحن حزمة البطارية

تحذير: حافظًا على سلامتك، اقرأ دليل التعليمات الخاص بأداة الشحن وافهمه قبل الاستخدام 9HC185LT   **تحذير:** لا تستخدم بطارية ليثيوم-أيون بأداة 9HC185LT للشحن، قم بتوصيل بطارية الليثيوم-أيون بأداة 9HB185LT باستخدام شاحن بطارية RUPES **تحذير:** اشحن حزمة بطارية الليثيوم-أيون فقط. قد تتسبب أنواع البطاريات الأخرى في حدوث إصابات شخصية وضرر. لا تتوافق حزمة البطارية والشاحن للأداة مع نظام NiCd أو NiMH 

يجب أن يتم شحن حزمة (حزم) البطارية الموجودة في المجموعة قبل الاستخدام. حزم البطاريات المرفقة مشحونة بنسبة >30% للشحن، قم بتوصيل بطارية الليثيوم-أيون بأداة 9HC185LT الشحن حتى اكتمال الشحن اشحن أداة البطارية عندما يكون الوقت مناسبًا لك ولعملك حزمة البطارية RUPES لا "تقدم" تذكيرًا عند شحنها بعد التفريغ الجزئي فقط ليس من الضروري تفريغ حزمة أداة البطارية قبل وضعها على الشاحن RUPES استخدم مؤشر مستوى حزمة البطارية 9HB185LT لتحديد وقت شحن حزمة بطارية

مزود الطاقة (مرفق أو اختياري)

تحذير: حافظًا على سلامتك، اقرأ دليل التعليمات الخاص بمزود الطاقة وافهمه قبل الاستخدام 9HP185LT   **تحذير:** يجب أن تتوافق الفلطية وتردد الطاقة مع البيانات المعروضة على لوحة التعريف لمزود الطاقة. 9HP185LT تأكد من إيقاف تشغيل الأداة قبل توصيل القابس. 

قم بتوصيل مصدر الطاقة الكهربائية وفصله

تحذير: قبل (القيام) بفصل مصدر الطاقة عن الأداة، تأكد من تحرير ذراع التشغيل (3) وإغلاقه (تم إيقاف تشغيل الأداة). لتجميع مزود الطاقة، ادفع المشبك وأدخل مزود الطاقة في الأداة حتى يتم تثبيته ستظهر إضاءة المؤشر لمدة 3 ثوان تقريباً وبعد ذلك سوف تختفي للإشارة إلى أن الأداة تعمل بشكل صحيح. للتفكيك، ادفع المشبك واستخرج مزود الطاقة من الأداة

التشغيل والإيقاف

بدء التشغيل: التشغيل: شغل الأداة بالضغط على زر القفل (8) الموجود على الجانب الأيسر وذراع التشغيل (3). يمكن ضبط السرعة بواسطة عجلة ضبط السرعة (2) الموجودة في الجزء العلوي من الماكينة. يجب اختيار السرعة وفقاً لخصائص الوسادات والمادة المراد تشغيلها. إيقاف التشغيل: حرر الذراع (3) لإيقاف تشغيل الأداة؛ الأداة متوقفة عن العمل الآن.

تحذير: إذا وجدت حالة من الاهتزاز غير العادي بعد تشغيل الأداة، فأوقف تشغيلها على الفور وقم بإصلاح العطل

لتقليل خطر الإصابة، حرر الذراع لإيقاف الأداة بعد الاستخدام

وحدة التحكم الإلكترونية

التشغيل الخفيف

يتم التحكم في التشغيل الخفيف إلكترونياً. يضمن التشغيل الخفيف حماية المحرك والبطارية، والحد من خطر إصابة المُشغِّل

التحكم في السرعة

يمكن تغيير سرعة الآلة بتدوير عجلة تنظيم السرعة (2) إلى الإعداد المطلوب بين 3000 (السرعة 1) و4200/5000 (السرعة 6) لفة في الدقيقة

المؤشرات الضوئية

- التلاشي: عند إدخال حمزة البطارية أو عند توصيل الأداة بالتيار الكهربائي عبر مصدر الطاقة 9HP185LT، يضيء الضوء لمدة 3 ثوان تقريباً ثم يتلاشى للإشارة إلى أن الأداة تعمل بشكل صحيح.
- الشدة المتغيرة: أثناء الاستخدام، تختلف شدة ضوء المؤشر حسب سرعة الأداة
- وميض بطيء: تحذير من انخفاض طاقة البطارية
- وميض سريع: الحمل الزائد أثناء الاستخدام / خطأ في بدء تشغيل المحرك / تفريغ البطارية بالكامل

واقيات الأداة

يحمي الواقي الإلكتروني الأداة من الحوادث المختلفة التي يمكن أن تتلفها وتؤدي إلى حدوث خطر إصابة المُشغِّل. كما أنه يضمن عمر أطول للأداة ملاحظة: في حالة زيادة التيار أو ارتفاع درجة الحرارة بسبب عمليات التشغيل المتكررة أو الأحمال الزائدة المفرطة، تقوم الحماية بالحد من استهلاك طاقة الأداة وتقليل عدد الدورات في الدقيقة. وإذا استمرت الحالة، فيقوم الواقي الإلكتروني بإيقاف تشغيل الأداة

تجميع الملحقات وتفكيكها

تحذير: قبل (القيام) بتفكيك الملحقات عن الأداة، تأكد من تحرير ذراع التشغيل (3) وإغلاقه (تم إيقاف تشغيل الأداة) ملاحظة: للحصول على أفضل ما قد تقدمه الأداة، لا تستخدم إلا الملحقات واللوازم الأصلية

بطانة داعمة

- ضع البطانة الداعمة (4) في المنتصف؛ وقم بتدويرها قليلاً حتى تكون في الموضع الصحيح على عمود الدوران (الشكل)
- اربط برغي تثبيت البطانة الداعمة (7) باستخدام مفتاح ألين (10) (الشكل)
- للتفكيك، قم بما يلي: قم بفك برغي تركيب البطانة (7) باستخدام مفتاح الربط (10) (الشكل)
- ملاحظة: قد يتسبب تركيب بطانة داعمة من حجم غير صحيح أو غير أصلية في فرط اهتزاز الأداة

رغوة التلميع

- يمكن إزالة وسادة التلميع المستعملة من خلال تمريرها؛
- ضع وسادة التلميع الجديدة بالضغط عليها فوق البطانة الداعمة؛
- ملاحظة: يُسمح فقط بقطر من 80 إلى 100 ملم من رغوة التلميع للبطانة الداعمة ذات القطر 125-150 ملم

قيم انبعاثات الضوضاء

تم تحديد قيم انبعاث الضوضاء وفقاً للمواصفة 4-2-62841-EN:

HLR21	HLR15		
74.0	74.0	dB(A)	مستوى ضغط الصوت
85.5	85.5	dB(A)	مستوى طاقة الصوت
3.0	3.0	dB	عدم اليقين (K)

استخدم جهاز حماية للأذن

قيم انبعاثات الاهتزازات
تم تحديد قيم الاهتزاز الإجمالية a_h (مجموع متجه ثلاثي) وعدم اليقين K وفقاً للمواصفة EN 62841-2-4:

HLR15	HLR21		(a_h) مستوى اهتزاز ثلاثي المحور
3.4	3.4	m/s^2	
1.5	1.5	m/s^2	عدم اليقين (K)

تعد قيم الانبعاثات المعروضة نسبية ويجب استخدامها للتقييم المؤقت لتعرض المشغل للخطر خلال فترة العمل. كما يجب أن يشمل التقييم المناسب لفترة العمل فترات توقف الأداة وعدم حركتها. تُمثل قيم الانبعاثات هذه الاستخدامات الرئيسية للأداة. إذا استُخدمت الأداة لأغراض أخرى، مع ملحقات أخرى، أو إذا لم تخضع للصيانة المنتظمة، فإن قيم الانبعاثات يمكن أن تزيد بشكل هائل خلال عمليات التشغيل

⚠ انتبه: تشير القياسات الموضحة إلى الأدوات الكهربائية الجديدة. يؤدي الاستخدام اليومي إلى تغيير قيم الضوضاء والاهتزاز

الصيانة والتصليح



تحذير: يجب تنفيذ أية عمليات صيانة بعد فصل التيار الكهربائي فقط
تأكد من إزالة مزود الطاقة 9HP185LT أو حزمة البطارية 9HB185LT من الأداة وأن المفتاح قد تم تحريره وقفله (الأداة متوقفة عن التشغيل)

التنظيف

في نهاية كل جلسة عمل أو عند الضرورة، أزل أي غبار من جسم الأداة باستخدام قطعة قماش ناعمة. مع إيلاء عناية خاصة لفتحات تهوية المحرك يجب ألا يقوم المستخدم بإجراء أي عمليات صيانة أخرى

الإصلاحات

يجب عدم تنظيف الأجزاء الداخلية وتنظيفها مثل المحامل الكروية والتروس وما إلى ذلك إلا بواسطة ورشة خدمة عملاء معتمدة

التخلص (توجيه التخلص من الأجهزة الكهربائية والإلكترونية)

لدول الاتحاد الأوروبي فقط: وفقاً للتوجيه الأوروبي المعني بالتخلص من الأجهزة الكهربائية والإلكترونية وتنفيذه بما يتوافق مع المعايير الوطنية، يجب جمع الأجهزة الكهربائية المستهلكة بطريقة منفصلة من أجل إعادة تدويرها بشكل صديق للبيئة. يجب ألا ينتشر المنتج، عندما يصل إلى انتهاء صلاحيته، في البيئة أو يُلقى كنفائية منزلية. بل يجب التخلص منه في مراكز إعادة تدوير مصرح بها (يرجى الاتصال بالسلطات المحلية لمعرفة أين يجب التخلص من المنتج وفقاً للقانون). يساهم التخلص الصحيح من المنتج في توفير بيئة صحية والمحافظة عليها. سيستلزم التخلص غير القانوني من المنتج فرض عقوبات على مرتكبيه

إعلان المطابقة من الاتحاد الأوروبي

نقر بمسؤوليتنا بأن الأداة الممثلة متوافقة مع التوجيهات التالية:
EC, 2014/30/EU, 2011/65/EU/2006/42

أجريت الفحوص وفق المعيار التالي:

EN 62841-1:2015 + AC:2015 + A11:2022

EN 62841-2-4:2014 + AC:2015

EN IEC 55014-1:2021

EN IEC 55014-2:2021

EN IEC 61000-3-2:2019 + A1:2021

EN 61000-3-3:2013 + A1:2019 + A2:2021

EN IEC 63000:2018

Vermezzo con Zelo (MI), 20/08/2025

الملف التقني في:









RUPES S.p.A.

Via Marconi, 3/A - Loc. Vermezzo

20071 - VERMEZZO CON ZELO (MI) - إيطاليا

RUPES[®] S.p.A. a socio unico

G. Valentini
The President

设备标签摘要 (含安全信息)			
	警告: 为减少伤害风险, 用户须阅读该使用说明书		
	CE 标志适于EU(欧盟)市场		欧亚合格标志
	戴护耳用具		戴防护手套
	戴护眼用具		戴口罩
	停用处置 (WEEE指令)		产品含锂电池请勿将本产品与生活垃圾一同处置
	直流电	n0	空载转速
V	伏特	/min	每分钟
Wh	瓦特/小时	Ah	安培/小时
	箭头-请按箭头所指示的方向操作		

技术规范

型号	HLR21	HLR15
直流电压 [V]	18	18
转速	3000 ÷ 4200	3000 ÷ 5000
电子调速器	•	•
电池寿命 [分钟]	~45*	~45*
轨道直径 [mm]	21	15
衬垫直径 [mm]	150	125
衬垫泡沫直径 [mm]	180	150
衬垫螺纹	M8	M8
重量 [Kg]	2.0**	2.0**

* 该数值是指使用充电器9HC185LT满电量时的电池包 9HB185LT。

** 使用正常使用所需的所有附件进行测量, 但没有电源装置: 电池包或电源。

 **警告!** 閱讀本電動工具隨附的所有安全警告、說明、插圖和規格。不遵守下面列出的所有說明可能會導致觸電、火災和/或嚴重傷害。保存所有警告和說明以供將來參考。“安全說明”手冊載有安全與事故預防說明, 是這些文件不可或缺的一部分。本操作說明手冊用以說明具體使用工具所需的其他信息。

正确使用

- 本工具经设计用作抛光机。
- 本工具不用于平滑、金属刷光和切割操作。将本工具用于非预期用途会对人员造成危险与伤害。
- 工具必须与制造商专门设计或建议的配件一同使用。将配件固定在工具上并不能保证操作安全。
- 配件的额定速度必须至少等于工具所示的最大速度。在速度高于额定速度的情况下使用配件会导致配件断裂或被抛于空中。
- 配件的外径和厚度必须符合工具规格。尺寸不正确的配件不能得到充分的保护或控制。
- 配件的配置必须与工具匹配。使用不能完全装配在工具上的配件会导致失衡、过度振动及无法掌控工具。
- 切勿使用受损的配件。请在使用前检查所有配件。检查支承垫, 确保其无裂纹、未撕裂或过度磨损。如果工具或配件掉落, 确保其未损坏或安装新的配件。检查或安装配件完毕后, 请以最大速度空载测试工具的运行情况一分钟, 并保持安全距离。如果配件受损, 其在测试期间将会断裂。



工具零件

- | | |
|------------------|-----------------|
| 1 - 铭牌 | 6 - 电源 9HP185LT |
| 2 - 调速轮 | 7 - 衬垫螺丝 |
| 3 - 操作杆 | 8 - 锁定按钮 |
| 4 - 衬垫 | 9 - 指示灯 |
| 5 - 电池包 9HB185LT | 10 - 内六角扳手 |

启动

 **警告：**为了降低受伤风险，本产品仅使用 18V 锂电池包 9HB185LT (5)或电源 9HP185LT (6)。由于其他非 RUPES 公司提供的电池未经使用本产品进行测试，因此将该类电池与本工具一同使用可能会导致受伤与财产损失。

电池包（提供或选配）

-   **警告：**请在使用前阅读并理解电池包9HB185LT的说明手册，以便保障人身安全。
-  **警告：**避免触点发生短路。避免电池包发生机械损坏。请勿打开或拆卸。建议进行防火防爆处理。远离明火、高温表面和火源。



温度超过45° C会降低电池包的性能。避免长时间暴露在高温环境或阳光下。室温存放（约20° C），约额定容量的 20~60%。存放每六个月，对电池包进行正常充电。

预期用途

电池包 9HB185LT (5) 用作 RUPES HLR21-HLR15 的电源。

电池包规格：



型号	化学	电压	容量	能量	重量
9HB185LT	锂离子	18V	5.0 Ah	90 Wh	0.665±0.005 kg

-  **警告：**其他技术数据参见电池包 9HB185LT 的标签。
-  **警告：**为了降低受伤或爆炸危险，切勿燃烧或焚毁工具电池包，即便其已损坏、耗尽或完全放电。燃烧时，会产生有毒烟雾和物质。

连接并断开电池包



-  **警告：**在将电池包连接（断开）到工具之前，请确保松开并锁定操作杆（3）（工具关闭）。请推动夹子，将电池包插入工具里至其固定，以便完成电池包装配；指示灯会 渐显约三秒，然后 渐渐熄灭，表示工具已正确通电。
- 为了拆卸，请推动夹子，从工具里取出电池。

电池包充电

-   **警告：**请在使用前阅读并理解充电站 9HC185LT 的说明手册，以便保障人身安全。
-  **警告：**仅使用 Rupes 18V 锂电池充电器 9HC185LT 给 Rupes 18V 锂电池包 9HB185LT 充电。其他电池类型可造成人身伤害和损失。本工具电池包和充电器与NiCd（镍镉）或 NiMH（镍氢）系统不兼容。

应在使用前给套件中的电池包充电。提供的电池包充电<30%。
为了充电，将锂电池与充电站 9HC185LT 连接，直至完成充电。
在您和工作方便时为工具电池充电。
Rupes 电池包仅在部分放电后充电时不会产生“记忆”。
将工具电池包放在充电器上之前，无需用完电池。
请使用电池包9HB185LT的LED电量指示来确定何时给Rupes电池包充电。

电源（提供或选配）

-   **警告：**请在使用前阅读并理解电源 9HP185LT的说明手册，以便保障人身安全。
-  **警告：**电压与电源频率必须与电源9HP185LT铭牌所示的数据相匹配。连接插头前，确保已关闭工具。

连接和断开电源

-  **警告：**在将电源连接（断开）到工具之前，请确保松开并锁定操作杆（3）（工具关闭）。

请推动夹子，将电源插入工具里至其固定，以便完成电源装配；指示灯会 渐显约三秒，然后 渐渐熄灭，表示工具已正确通电。

为了拆卸，请推动夹子，从工具里取出电源。

启动与停止

启动：按下左侧的锁定按钮 (8) 和操作杆 (3) 以启动工具。可通过位于机器上部的速度调节轮 (2) 调整速度。必须根据抛光垫的特性以及待加工材料的特性选择速度。

停止：释放用于停止工具的杆 (3)；该工具现已关闭。



警告：如果工具启动后出现异常振动，立即关闭工具，排除故障。



警告：为了降低受伤的风险，使用后松开杆以停止工具。

电子控制器

软启动

软启动受电子控制。软启动不仅保障了电机与电池保护装置，也降低了操作员受伤的风险。

速度控制

通过将调速轮 (2) 旋转至3000 (速度1) 和4200/5000 (速度6) RPM之间的所需设置，可以更改工具的转速度。

指示灯说明

- 渐弱：当插入电池包或工具通过电源9HP185LT连接到电源时，光线渐现约3秒，然后渐弱，表示工具已正确通电
- 可变强度：在使用期间，灯光的强度随工具的速度而变化
- 慢速闪烁：电池电量不足警告
- 快速闪烁：使用时超载 / 电机启动错误 / 电池完全放电

电子保护装置

电子保护装置可保护工具免受可损坏工具并给操作员造成受伤风险的各种事件的影响。也能保障更长久的使用寿命。

注意：如果由于反复启动或过度过载而引起过电流或过热，该保护装置会限制工具的功耗并降低转速。如果情况持续，该电子保护装置将关闭工具。

配件装配与拆卸



警告：在将附件连接 (断开) 到工具之前，请确保松开并锁定操作杆 (3) (工具关闭)。

注意：为了获得工具的最佳性能，仅使用原装配件和耗材。

衬垫

- 将衬垫 (4) 置于中间；轻轻转动衬垫，直到其位于轴上的正确位置。(图. 1)
- 使用内六角扳手 (10) 拧紧衬垫的固定螺钉 (7)。(图. 2)
- 拆卸：使用扳手 (10) 松开衬垫的固定螺钉 (7)。(图. 3)

注意：安装非原装或尺寸不正确的衬垫可导致工具过度振动。

抛光泡沫

- 仅仅撕掉就可拆下用过的抛光垫；
- 将新的抛光垫按压在衬垫上；

注意：对于直径150-125 毫米的衬垫，仅允许使用直径180-150 毫米的抛光泡沫。

噪声排放值

根据 EN 62841-2-4 确定的噪声排放值：

		HLR21	HLR15
声压级	dB (A)	74.0	74.0
声功率级	dB (A)	85.5	85.5
不确定性 (K)	dB	3.0	3.0



戴护耳装置！

振动排放值

根據 EN 62841-2-4 確定的振動總值 a_h (三軸矢量和) 和不確定性 K:

		HLR21	HLR15
3轴振动级 (a_h)	m/s^2	3.4	3.4
不確定性 (K)	m/s^2	1.5	1.5

所示的排放值为可比较的,且用于临时评估操作员在工作期间的风险暴露。工作期间进行适当的评估还必须包括工具闲置和停止期间。该排放值表示工具的主要用途。如果该工具用于其他用途、与其他配件一同使用,或者未执行定期维护,则排放值在操作过程中会显著增加。



注意: 所示测量值是指新的电动工具。日常使用会导致噪声和振动值发生变化。

维护与维修



警告: 所有维护操作必须在断开电源后执行。
确保从工具里移除电源9HP185LT或电池包 9HB185LT, 松开并锁定开关(工具关闭)。

清洁

每次工作结束后或必要时,请用软布擦除工具机身上的灰尘,特别留意电机通风槽。
用户不得进行其他维护操作。

维修

必须仅由经授权的客户服务中心执行内部零件如滚珠轴承、齿轮等或其他零件的维护与清洁。

处置 (WEEE指令)



仅限 欧盟 国: 根据《欧洲报废电子电气设备指令》及其按照国家标准实施的规定,必须单独收集废弃的电气设备,从而以环保的方式回收利用。当产品达到使用寿命时,不得将其弃之于环境中或作为生活垃圾丢弃。必须由经授权的回收中心进行处置(请联系地方当局,了解依法处置产品的地点)。
正确处置产品有助于健康与环境保护。非法处置产品将导致对违规者进行相应的处罚。

EU符合性声明

我司有责任声明所述工具符合下列指令:
2006/42/EC、2014/30/EU、2011/65/EU。
测试按照下列标准执行:
EN 62841-1:2015 + AC:2015 + A1:2022;
EN 62841-2-4:2014 + AC:2015;
EN IEC 55014-1:2021;
EN IEC 55014-2:2021;
EN IEC 61000-3-2:2019 + A1:2021;
EN 61000-3-3:2013 + A1:2019 + A2:2021;
EN IEC 63000:2018.

Vermezzo con Zelo (MI), 20/08/2025

技术文档于:
RUPES S.p.A.
Via Marconi, 3/A - Loc. Vermezzo
20071 - VERMEZZO CON ZELO (MI) - 意大利

RUPES[®] S.p.A. a socio unico

G. Valentini
The President

ラベルの意味と安全に関する情報			
	警告: 怪我のリスクを減らすため、必ず使用説明書をお読みください		
	EU 向け CE マーク		ユーラシア適合マーク
	聴覚保護具の着用		安全手袋を着用してください
	安全ゴーグルの着用		安全マスクの着用
	廃棄処分 (WEEE 指令)		リチウムイオン電池を使用しています。本製品を一般家庭用ごみと一緒に捨てないでください
	直流	n0	無負荷時の速度
	ボルト	/min	毎分
	ワット/時	Ah	アンペア毎時
	矢印が示す方向に動かす		

技術仕様

型番	HLR21	HLR15
DC電圧 [V]	18	18
回転数	3000 ÷ 4200	3000 ÷ 5000
エレクトロニック速度コントロール	・	・
バッテリー継続時間 [分]	~45*	~45*
オービット径 [mm]	21	15
バックパッド径 [mm]	150	125
パフ径 [mm]	180	150
バックパッド固定ねじ	M8	M8
重量 [Kg]	2.0**	2.0**

* 充電器 9HC185LT を使ってバッテリーパック 9HB185LT をフル充電して使用した時の数値です。

** 通常の使用に必要なすべてのアタッチメントを取り付けた状態で測定されています。バッテリーパックまたは電源などの電力ユニットは含まれていません。

 **警告!** この電動工具に付属のすべての安全上の警告、指示、図、および仕様をお読みください。下記の指示に従わないと、感電、火災、重傷を負う可能性があります。後で参照できるように、すべての警告と指示を保存してください。安全と事故防止に関する指示は、本書の一部である冊子「安全に関する注意事項」に記載されています。本取扱説明書には、本製品の使用に必要なさまざまな情報が記載されています。

意図する使用

- ・本製品は、ポリリッシャーとしての使用を前提に設計されています。
- ・本製品は、スムージング、金属ブラッシング、切削を目的としたものではありません。意図しない用途に本製品を使用すると、危険や怪我の原因になります。
- ・本製品には、メーカーが専用設計または推奨する付属品をご使用ください。本製品に付属品を取り付けたとしても、それが安全な作業を保証するものではありません。
- ・付属品の定格速度は、少なくとも本製品が指定する最高速度と同等でなければなりません。定格速度を超える速度の付属品の使用は、付属品が破損したり、空中に飛んでいったりする恐れがあります。
- ・付属品の外径および厚さは、本製品の仕様合ったものをご使用ください。不適切なサイズの付属品では、安全やコントロールが不十分となります。
- ・付属品の構成は本製品に合ったものでなければなりません。本製品の完全にフィットしない付属品を使用すると、バランスが崩れたり、異常な振動が発生したり、本製品のコントロールができなくなったりすることがあります。
- ・破損した付属品を使用しないでください。使用する前に、すべての付属品の状態を点検してください。サポートパッドを点検し、ひびや破れ、過剰な摩耗がないか確認してください。本製品または付属品を落としてしまった場合は、破損していないか確認するか、新しい付属品に取り替えてください。付属品の点検またはセッティングが終わったら、安全な距離を保ったまま、1分間、負荷をかけずに最高速度で本製品の動作テストをします。万が一付属品が破損していると、この動作テストで壊れます。

本製品の各部名称

- 1- 識別プレート
- 2- 速度調整ホイール
- 3- 作動レバー
- 4- バックパッド
- 5- バッテリーパック 9HB185LT

- 6- 電源ユニット 9HP185LT
- 7- バックパッド固定ねじ
- 8- ロックボタン
- 9- ライト
- 10- 六角棒スパナ

始動

 **警告:** 怪我のリスクを回避するため、18V リチウムイオンバッテリーパック 9HB185LT (5) または電源ユニット 9HP185LT (6) 以外は使用しないでください。

RUPES 社が提供するバッテリー以外での使用テストは行われていません。そのため、本製品に指定以外のバッテリーを使用すると、物的および人的損傷の原因となる可能性があります。

バッテリーパック (付属またはオプション)

 **警告:** 安全のため、バッテリーパック 9HB185LT の取扱説明書をしっかり読み、その内容を理解した上でご使用ください。

 **警告:** 接点をショートさせないでください。バッテリーパックの機械的損傷を避けてください。解体や分解はしないでください。火災や爆発の危険を回避するため、炎や高温面、発火源から遠ざけてください。



温度が45℃を超えるとバッテリーパックの性能が低下します。長時間、熱や日光にさらさないでください。室温 (約 20℃) で、公称容量の約 20% から 60% の状態で保管してください。使用しない場合でも、6か月ごとに通常通り充電してください。

意図する使用

バッテリーパック 9HB185LT (5) は、RUPES HLR21-HLR15 用電源としてお使いいただけます。

バッテリーパックの仕様

型番	形式	電圧	容量	電力量	重量
9HB185LT	リチウムイオン電池	18V	5.0 Ah	90 Wh	0.665 ± 0.005 kg

 **警告:** その他の技術データはバッテリーパック 9HB185LT のラベルをご確認ください。
 **警告:** 怪我や爆発の危険性を低減するために、本製品のバッテリーパックが破損したり、使用できない状態になったり、完全に充電がなくなっても、絶対に燃やさないでください。燃やすと、有毒ガスや有毒物質が発生します。

バッテリーパックの着脱

 **警告:** バッテリーパックをツールに接続する前に、作動レバー (3) が解除されていて、ロックされているか確認してください。接続を切り放す場合は、その前にツールのスイッチがオフになっていることを確認してください。

バッテリーパックを取り付ける際は、クリップを押して、しっかり固定されるまで、バッテリーパックを本製品に差し込みます; ライトは、3秒ほどで点灯してから、消灯して、ツールに正しく電源が供給されたことを示します。

取り外すには、クリップを押して、バッテリーを本製品から抜きます。

バッテリーパックの充電

 **警告:** 安全のため、充電器 9HC185LT の取扱説明書をしっかり読み、その内容を理解した上でご使用ください。

 **警告:** この Rupes 18V Li-ION バッテリーパック 9HB185LT は、必ず Rupes 18V Li-ION バッテリー充電器 9HC185LT で充電してください。これ以外のバッテリーを使用すると、怪我や破損の原因となります。本製品のバッテリーパックと充電器は、NiCd および NiMH システムには対応していません。

本キットに含まれているバッテリーパックは、使用前に充電する必要があります。付属のバッテリーパックの充電率は30%未満です。

充電するには、このリチウムイオン電池を充電器 9HC185LT に接続し、フル充電してください。

お使いのバッテリーの充電は、ご自分の仕事に合わせて、都合のよいときに行ってください。

Rupes 社バッテリーパックは、部分的に使用した後に充電してもメモリー効果はありません。

そのため、充電器にセットする前に、バッテリーパックを使い切る必要はありません。

Rupes 社バッテリーパックの充電時期を把握するには、バッテリーパック 9HB185LT のLED残量表示をご確認ください。

電源ユニット (付属またはオプション)

 **警告:** 安全のため、電源ユニット 9HP185LT の取扱説明書をしっかり読み、その内容を理解した上でご使用ください。

 **警告:** 電圧と電源周波数は、電源ユニット 9HP185LT の識別プレートに表示されているデータと一致していないければなりません。コンセントに接続する前に、本製品のスイッチがオフになっているか確認してください。

電源の接続と取り外し

 **警告:** 電源をツールに接続する前に、作動レバー (3) が解除されていて、ロックされているか確認してください。接続を切り放す場合は、その前にツールのスイッチがオフになっていることを確認してください。

電源ユニットを取り付ける際は、クリップを押して、しっかり固定されるまで、電源ユニットを本製品に差し込みます;ライトは、3秒ほどで点灯してから、消灯して、ツールに正しく電源が供給されたことを示します。取り外すには、クリップを押して、電源ユニットを本製品から抜きます。

スタート/ストップ

始動: 左側のロックボタン (8) と作動レバー (3) を押して、工具を始動します。速度は、機械上部にある速度調整ホイール (2) によって調整できます。速度は、パッドの特性および加工する材料の特性に応じて選択する必要があります。

停止: レバー (3) を開放してツールを停止します。これで工具のスイッチがオフになります。

 **警告:** 本製品をスタートさせた時に異様な振動を感じた場合は、すぐに本製品のスイッチを切り、その原因を取り除いてください。

 **警告:** 負傷のリスクを減らすため、使用後はこのレバーを開放して、ツールを停止してください。

エレクトロニックコントローラー

ソフトスタート機能

このソフトスタート機能は電子制御になっており、モーターとバッテリーを保護し、オペレーターが怪我を負う危険を減らすことができます。

速度コントロール機能

ツールの回転速度は、速度調整ホイール (2) を回すことで、3000 RPM (速度 1) から 4200/5000 RPM (速度 6) の間で変更することが可能です。

ライト

- 点灯: バッテリーパックを挿入した時または電源 9HP185LT でツールを電源に接続した時、このライトが3秒間ほど点灯してから消灯して、ツールに正しく電気が供給されたことを知らせます。

- 光度: 使用中は、ツールの速度に応じて光度が変化します。

- 低速点滅: バッテリー残量低下を示しています

- 高速点滅: 使用中に過負荷/モーター始動エラー/バッテリーが完全に放電しました

保護機能

この電子保護機能では、本製品の破損やオペレーターの怪我のリスクを招く恐れのあるさまざまな事故から本製品を守ります。さらに、本製品のより長い寿命を保証します。

注意: 何度もスタートを繰り返したり、高い負荷を加えたりすることで過電流や過熱が発生すると、この保護機能が働き、電気消費量と回転数を抑制します。このような状態がそのまま続くと、この電子保護機能が本製品の動作を停止します。

付属品の着脱方法

 **警告:** 付属品をツールに取り付ける前に、作動レバー (3) が解除されていて、ロックされているか確認してください。取り外す場合は、その前にツールのスイッチがオフになっていることを確認してください。

注意: 本製品のパフォーマンスレベルを最大限に発揮するため、必ず純正の付属品と消耗品をお使いください。

バックパッド

- バックパッド (4) を中央にセットします。バックパッドを少しだけ回転させて、スピンドルの位置にぴったり合わせてください(図1)。

- 六角レンチ (10) でバックパッド固定ねじ (7) を締めます(図2)。

- 取り外し方: 六角レンチ (10) でパッドの固定ねじ (7) を緩めて外します(図3)。

注意: 非純正品または違うサイズのバックパッドを固定すると、大きな振動の原因となります。

パフ

- 使用済みのポリッシュパッドは引っ張るだけで取り外すことができます。

- 新しいポリッシュパッドをバックパッドの同じ場所に押し付けてください。

注意: バックパッド径 150-125 mm に使用できるパフ径は 180 から 150 mm となっています。

騒音レベル

EN 62841-2-4 に従って決定された騒音放出値:

		HLR21	HLR15
音圧レベル	dB (A)	74.0	74.0
音響パワーレベル	dB (A)	85.5	85.5
不確かさ (K)	dB	3.0	3.0

聴覚保護具を使用してください!

振動レベル

EN 62841-2-4 に従って決定された振動の合計値 a_h (トライアックスpekトルの合計) と不確実性 K:

		HLR21	HLR15
3軸振動レベル (a_h)	m/s ²	3.4	3.4
不確かさ (K)	m/s ²	1.5	1.5

ここに記載されている計測値は相対的なものです。作業時のオペレーターがさらされるリスクを評価する際の暫定的な数値としてご理解ください。作業時の実際のリスク評価には、本製品の遊休期間や停止期間も考慮する必要があります。これらのエミッション値は、本製品を主な目的に使用した際のもので、本製品をそれ以外の目的に使用した場合や異なる付属品を使用した場合、もしくは定期的なメンテナンスを怠った場合、作業中に発生する騒音および振動は大幅に増加することがあります。

 **注意:** これらの計測には新品の道具を使用しています。日々の使用により、騒音や振動の値は変化します。

メンテナンスと修理

 **警告:** すべてのメンテナンス作業は、必ず電源を切った状態で行ってください。
電源 9HP185LT またはバッテリーパック 9HB185LT をツールから外れているか、スイッチが開放されてロックされている (工具スイッチオフ) か確認してください。

クリーニング

その日の作業終了時、または必要に応じて、柔らかい布を使って本製品の本体部分から埃を取り除いてください。特にモーターの通気口は念入りに掃除してください。
これ以外にユーザー自身で行うことのできるメンテナンス作業はありません。

修理

ボールベアリングや歯車など内部部品のメンテナンスおよびクリーニングは、正規カスタマーサービス工場でのみ可能です。

廃棄 (WEEE 指令)

 **EU のみ:** 欧州電気電子機器廃棄物指令および国内規格に準拠したその国内法に従い、使用済みの電気機器は、環境保護を目的にリサイクルするため分別回収する必要があります。寿命を迎えた本製品は、環境に不法投棄したり、家庭ごみとして廃棄したりすることはできません。本製品は、正規のリサイクルセンターで処分してください (本製品の正しい廃棄場所については、お住まいの地域の自治体にお問い合わせください)。本製品の正しい処分が健康と環境の保護につながります。本製品の違法投棄は、違反者に罰則が科せられます。

適合宣言書

当社は、当社の責任において、該当製品が次の指令に適合していることをここに宣言します。

2006/42/EC、2014/30/EU、2011/65/EU

試験基準は次のとおりです。

EN 62841-1:2015 + AC:2015 + A1:2022;

EN 62841-2-4:2014 + AC:2015;

EN IEC 55014-1:2021;

EN IEC 55014-2:2021;

EN IEC 61000-3-2:2019 + A1:2021;

EN 61000-3-3:2013 + A1:2019 + A2:2021;

EN IEC 63000:2018.

Vermezzo con Zelo (MI), 20/08/2025

技術資料管理先:

RUPES S.p.A.

Via Marconi, 3/A - Loc. Vermezzo
20071 - VERMEZZO CON ZELO (MI) - Italy

RUPES[®] S.p.A. a socio unico

G. Valentini
The President

RUPES S.p.A. a socio unico
Via Marconi, 3/A - Loc. Vermezzo
20071 Vermezzo con Zelo (MI) - Italy
Tel. +39 02 946941 - Fax +39 02 94941040
info_rupes@rupes.it - www.rupes.com

Uff. Vendite e assistenza clienti:
tel. + 39 02 94694312

Sede legale:
Via Manfredo Camperio, 9 - 20123 Milano - ITALY